

STIHL[®]

STIHL BGE 61, 71, 81, SHE 71, 81

Uputa za uporabu
Návod k použití
Návod na obsluhu
Инструкция по эксплуатации

Lietošanas instrukcija
Інструкція з експлуатації
Kullanma talimati
Қолдану нұсқаулығы
Kasutusjuhend
Eksploatavimo instrukcija
Ръководство за употреба
Instrucțiuni de utilizare
Uputstvo za upotrebu
Navodilo za uporabo



(HR) Uputa za uporabu
1 - 19

(CZ) Návod k použití
20 - 38

(SK) Návod na obsluhu
39 - 56

(RUS) Инструкция по
эксплуатации
57 - 78

(LV) Lietošanas instrukcija
79 - 96

(UA) Інструкція з експлуатації
97 - 117

(TR) Kullanma talimatı
118 - 136

(KZ) Қолдану нұсқаулығы
137 - 158

(EST) Kasutusjuhend
159 - 176

(LT) Eksploatavimo instrukcija
177 - 194

(BG) Ръководство за
употреба
195 - 215

(RO) Instrucțiuni de utilizare
216 - 233

(SRB) Uputstvo za upotrebu
234 - 251

(SLO) Navodilo za uporabo
252 - 269

Popis sadržaja

Uz ovu uputu za uporabu	2
Upute o sigurnosti u radu i tehnika rada	2
Kompletiranje uređaja za puhanje	8
Kompletirati usisnu sječalicu	9
Električno priključivanje uređaja	11
Uklapanje/uključivanje uređaja	11
Isklapanje/isključivanje uređaja	12
Pohranjivanje/skladištenje uređaja	12
Upute za održavanje- i njegu	13
Minimiranje istrošenja i izbjegavanje kvarova/šteta	14
Važni ugradbeni dijelovi	15
Tehnički podaci	16
Upute za vršenje popravaka	17
Zbrinjavanje	18
EU-izjava o sukladnosti	18
Adrese	19

Originalna uputa za uporabu

Tiskano na papiru koji je izbjegljiv bez sadržaja klora.
Boje u tisku sadrže biljna ulja, papir se može reciklirati.© ANDREAS STIHL AG & Co. KG, 2018
0458-290-9821-B - VAT.F.18.
0000007634_002_HR

STIHL®

Ova uputa za uporabu je zaštićena po zakonu o autorskom pravu. Sva prava ostaju pridržana, osobito pravo umnožavanja, prijevod i preradba s elektroničkim sistemima.

Cijenjeni i dragi kupci,

mного Vam hvala, što ste se odlučili za kvalitetan proizvod tvrtke STIHL.

Ovaj proizvod proizveden je u modernom postupku izrade i sa sveobuhvatnim sigurnosnim mjerama, vezanim uz kakvoću. Mi se trudimo učiniti sve, kako bi Vi bili zadovoljni s ovim uređajem i kako bi s njime radili bez problema.

Ukoliko vezano uz Vaš uređaj imate pitanja, molimo Vas da se obratite na Vašeg trgovca ili direktno na našu organizaciju prodaje.

Vaš



Dr. Nikolas Stihl

Uz ovu uputu za uporabu

Slikovni simboli

Svi slikovni simboli, koji su smješteni na uređaju, pojašnjeni su u ovom naputku za korišćenje.

Označavanje odlomaka teksta



UPOZORENJE

Upozorenje na opasnost od nesreće- i na opasnost od zadobivanja ozljeda za osobe, kao i na opasnost od teških kvarova/šteta na stvarima.



UPUTA

Upozorenje na mogućnost oštećenja uređaja ili njegovih pojedinačnih dijelova.

Daljnji tehnički razvoj

STIHL stalno radi na daljnjem razvoju svih strojeva i uređaja ; istoga si zadržavam pravo vršenja izmjena opsega isporuke u obliku, tehnici i opremi.

Stoga se iz podataka i slika u ovom naputku za korišćenje ne mogu postavljati-izvoditi nikakvi zahtjevi.

Upute o sigurnosti u radu i tehnika rada



Pri radu s ovim uređajem potrebne su osobite mjere sigurnosti u radu. Strujni priključak otvara posebne izvore opasnosti.



Prije prvog stavljanja u rad/pogon pažljivo pročitati cijelu uputu za uporabu i spremiti ju na sigurno mjesto, radi kasnijeg korišćenja. Neuvazavanje upute za uporabu može biti opasno po život.



UPOZORENJE

- Djeca ili mladi ne smiju rukovati ovim uređajem. Djecu nadzirati kako bi se osiguralo da se ne igraju uređajem
- Uređaj smiju koristiti samo osobe koje su podučene za njegovu uporabu i rukovanje, ili koje pruže dokaz da njime mogu sigurno rukovati
- Osobe koje zbog ograničenih fizičkih, osjetilnih ili psihičkih sposobnosti nisu u stanju sigurno rukovati uređajem smiju njime raditi samo pod nadzorom ili prema uputama osobe odgovorne za njihovu sigurnost

- Uređaj se smije proslijediti ili posuđivati samo osobama koje su upoznate s tim modelom i rukovanjem s njim, pri čemu je obavezno priložiti uputu za uporabu.
- Prije svih radova na uređaju, na primjer čišćenja, održavanja, zamjene dijelova – **izvući mrežni utikač!**

Uvažavati nacionalne sigurnosne propise, na pr. propise stručnih zadruga, zavoda za zdravstveno osiguranje, vlasti nadležne za zaštitu na radu i drugih.

Kad se uređaj ne koristi, isti se mora isključiti tako, da nitko ne bude ugrožen. Uređaj osigurati od neovlaštenog pristupa, izvući mrežni utikač.

Korisnik je odgovoran za nesreće ili opasnosti koje mogu nastati za druge osobe ili njihovu imovinu.

Tko prvi puta radi s uređajem: prodavatelj ili neka druga stručna osoba treba mu pojasniti, kako se njime sigurno rukuje.

Korišćenje uređaja koji emitiraju buku može biti vremenski ograničeno nacionalnim kao i lokalnim propisima.

Prije svakog početka rada treba provjeriti, da li je uređaj u stanju koje je u skladu s propisima (radno besprijekornom). Posebice treba obratiti pažnju na priključni vod, mrežni utikač i sigurnosne uređaje/naprave.

Uređaj stavljati u pogon samo ako su svi ugradbeni dijelovi neoštećeni.

Priključni vod ne upotrebljavati za povlačenje ili transportiranje uređaja.

Za čišćenje uređaja ne koristiti visokotlačne čistače. Snažan/tvrđ vodeni mlaz može oštetiti dijelove uređaja.

Uređaj nikada ne prskati vodom – **opasnost od kratkog spoja!**

Tjelesna sposobnost

Osobe koje rukuju uređajem moraju biti odmorne, zdrave i u dobroj tjelesnoj kondiciji.

Tko se zbog zdravstvenih razloga ne bi smio naprezati, trebao bi zapitati liječnika, je li za njega rad s motornim uređajem moguć.

Pošto se je konzumiralo alkohol, medikamente koji imaju negativan utjecaj na mogućnost reagiranja ili droge, s uređajem se ne smije raditi.

Uporaba prema odredbi

Uređaj za puhanje omogućuje uklanjanje lišća, trave, papira i sličnog, npr. u parkovima, na sportskim stadionima, parkiralištima ili prilaznim objektima.

Usisna sjeckalica je koncipirana za usisavanje lišća koje nije mokro, te ostalih, laganih i nezapaljivih otpadaka, koji se ne drže skupa.

Ne otpuhivati i ne usisavati materijale koji ugrožavaju zdravlje.

Uređaj ne stavljati u rad/pogon u zatvorenim prostorijama.

Primjena uređaja u druge svrhe nije dopuštena i može uzrokovati nesreće ili štete/kvarove na uređaju. Ne vršiti

izmjene na proizvodu – to također može uzrokovati nesreće ili kvarove/štete na uređaju.

Uvjeti primjene



Uređajem ne raditi u slučaju kiše, vlage, nevremena ili u vrlo vlažnom okolišu. Ne ostavljati uređaj na kiši.

Odjeća i oprema

Nositi propisanu odjeću i opremu.



Odjeća mora biti svrsishodna i ne smije poslužitelja sprječavati u radu. Usko prijanjajuća odjeća – kombinezon, ne kuta/radni kaput.



Ne nositi odjeću, šal, kravatu, niti nakit koji bi mogli dospjeti u otvor za usis zraka. Dugu kosu skupiti i osigurati (marama za glavu, kapa, šljem itd.).

Nositi čvrste cipele s prijanjajućim potplatom koji se ne skliže.

! UPOZORENJE



Da bi smanjili ozljede očiju, nositi usko prijanjajuće zaštitne naočale prema normi/standardu EN 166. Paziti na ispravan dosjed zaštitnih naočala.

Nositi "osobnu" zaštitu od buke – primjerice kapsule za uha za zaštitu sluha.

STIHL nudi sveobuhvatan program osobne zaštitne opreme.

Pribor

Dograđivati samo one dijelove ili pribore čiju je primjenu tvrtka STIHL odobrila za ovaj uređaj ili tehnički istovrsne. U slučaju pitanja obratiti se stručnom trgovcu. Upotrebljavati samo dijelove ili pribore vrhunske kakvoće. U suprotnom postoji opasnost od nesreća ili kvarova/šteta na uređaju.

STIHL preporučuje uporabu originalnih dijelova i pribora tvrtke STIHL. Oni su svojim karakteristikama optimalno prilagođeni proizvodu i zahtjevima korisnika.

Ne vršiti izmjene na uređaju – time možete ugroziti vlastitu sigurnost. Tvrtka STIHL isključuje svako jamstvo za štete, nastale za osobe i stvari, uzrokovane uporabom nedopuštenih dogradnih uređaja.

Prije rada

provjeriti uređaj

- sklopka-prekidač/sklopna poluga mora se dati lagano pokretati na **STOP**, naime na **0**
- sklopka-prekidač /sklopna poluga mora se nalaziti u položaju za **STOP**, naime **0**
- uređaj za puhanje mora biti montiran u skladu s propisima
- radi sigurnog vođenja zahvatne ručke moraju biti čiste i suhe, kao i oslobođene od ulja i nečistoće
- provjeriti stanje kola ventilatora/puhala i kućišta ventilatora/puhala – pogledati poglavlje "Primijeniti uređaj za usisavanje"

Uređaj smije raditi samo u radno sigurnom i besprijekornom stanju – **opasnost od nesreće!**

Uređaj u rad/pogon stavljati samo, ako su svi dijelovi neoštećeni i čvrsto montirani.



Opasnost od ozljeda na rotirajućem kolu ventilatora. Prije skidanja/demontaže zaštitne rešetke, usisnog crijeva, cijevi za puhanje ili zakrivljene cijevi, uvijek isključiti motor i izvući mrežni utikač. Čekati da se kolo ventilatora zaustavi.

Istrošenost na kućištu ventilatora (pukotine, lomovi) može uzrokovati opasnost od ozljeda uslijed izlazećih

stranih tijela. U slučaju oštećenja na kućištu ventilatora potražiti pomoć stručnog trgovca – STIHL preporučuje stručnog trgovca tvrtke STIHL.

ne vršiti izmjene na uređajima za posluživanje i na sigurnosnim napravama

Električni priključak

Smanjiti opasnost od strujnog udara:

- napon i frekvencija uređaja (vidi pločicu s oznakom tipa) moraju biti u skladu s naponom i frekvencijom mreže
 - priključnom vodu, mrežnom utikaču i produžnom vodu provjeriti oštećenja oštećeni vodovi, spojke i utikači ili priključni vodovi koji nisu u skladu s propisima, ne smiju se upotrebljavati
 - električni priključak smije biti samo na utičnici koja je instalirana u skladu s propisima
 - izolacija priključnog- i produžnog voda, utikača i spojke mora biti u besprijekornom stanju
 - mrežni utikač, priključni- i produžni vod, kao i električne zatične spojeve nikada ne zahvaćati s mokrim rukama
- Stručno polagati priključni- i produžni vod:
- uvažavati najmanje poprečne presjeke pojedinačnih vodova – pogledati poglavlje "Električno priključivanje uređaja"
 - priključni vod polagati i označavati tako, da se isti ne može oštetiti i da pri tome nitko ne bude ugrožen – **opasnost od spoticanja!**

- Uporaba neprikladnih produžnih vodova može biti opasna. Upotrebljavati samo one produžne vodove, čija uporaba je dopuštena za vanjsku primjenu i one, koji su označeni na odgovarajući način, te imaju dostatan poprečni presjek voda
- utikač i spojka produžnog voda moraju biti vodootporni i ne smiju ležati u vodi
- ne puštati da se taru na rubovima/bridovima, šiljastim ili oštrim predmetima
- ne gnječiti ih oštrim bridom vratiju ili prozorskim reškam
- kod omotanih/prepletenih vodova – izvući mrežni utikač i odmotati vodove
- uvijek u cijelosti odmotati kabelski bubanj, kako bi izbjegli opasnost od izbijanja požara zbog pregrijavanja

Uređaj držati i voditi

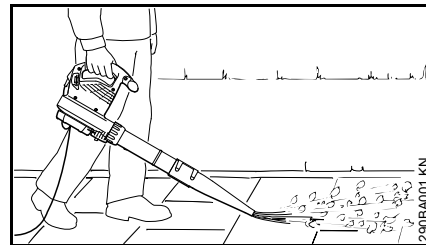

Uređaj za puhanje je konstruiran za posluživanje jednom rukom. Poslužitelj ga može nositi desnom ili s lijevom rukom na ručki za posluživanje.

Uređaj uvijek držati čvrsto u ruci.

UPOZORENJE

Uređaj smije raditi samo s kompletno montiranom cijevi za puhanje – **opasnost od zadobivanja ozljeda!**

Okrugla mlaznica osobito je prikladna za primjenu na neravnom terenu (primjerice livadama i travnjacima-tratinama).

Plosnata/ravna mlaznica (sadržana u opsegu isporuke ili se može dobiti kao poseban pribor) proizvodi ravnu zračnu struju, koju je moguće ciljano i kontrolirano primijeniti; osobito pri čišćenju ravnih površina prekrivenih iverjem od piljenja, lišćem, pokošenom travom ili sličnim.

Upotrebljavati usisnu sječkalicu

Uvažavati upute za dogradnju iz odgovarajućeg poglavlja ove upute za uporabu.

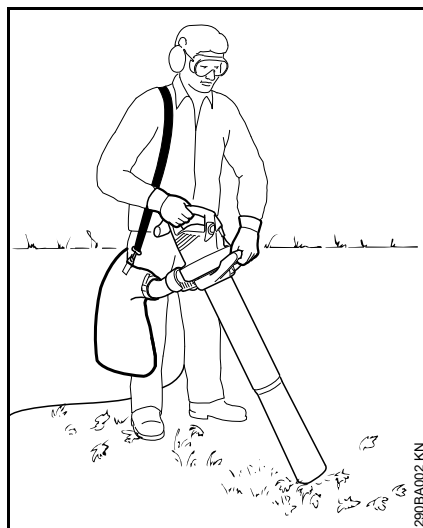

Usisna sječkalica je konstruirana za posluživanje s dvije ruke. Poslužitelj ju mora nositi s desnom rukom na ručki za posluživanje i s lijevom rukom na ručki preturke matice.

Remen za nošenje prihvatne vreće ovjesiti preko desnog ramena – ne nositi prekríženo, kako bi se uređaj u slučaju nevolje, zajedno s prihvatnom vrećom mogao brzo odbaciti s tijela.

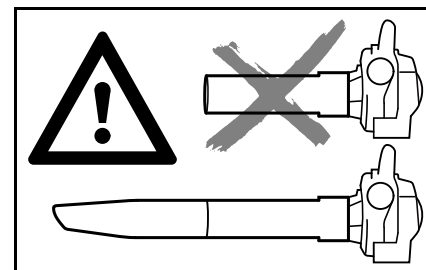

Uređaj smije raditi/biti pogonjen samo s kompletno montiranom usisnom cijevi i s montiranom, zatvorenom prihvatnom vrećom – **opasnost od zadobivanja ozljeda!**



Ne usisavati vruće ili goreće materijale (primjerice vruć pepeo, žareće cigarete) – **opasnost od ozljeđivanja vatrom!**



Nikad ne usisavati zapaljive tekućine (primjerice gorivo) ili materijale natopljene zapaljivim tekućinama – **opasnost od smrtonosnih ozljeda uslijed vatre ili eksplozije!**

UPUTA

Pri usisavanju abrazivnih predmeta (kao što su iverje, kamenje itd.) kolo ventilatora/puhala i kućište ventilatora izloženi su osobito jakom istrošenju. To istrošenje se prepoznaje po jako smanjenom učinku/snazi usisavanja. U tom slučaju treba potražiti pomoć stručnog trgovca. STIHL preporučuje stručnog trgovca tvrtke STIHL.

Prilikom usisavanja mokrog lišća ventilator ili grana mogu se začepiti.

Prilikom otčeppljavanja uređaja:

- isključiti uređaj i izvući mrežni utikač
- demontirati zakrivljenu cijev i usisnu cijev – vidjeti pod "Kompletiranje usisne sjeckalice"
- Očistiti zakrivljenu cijev i kućište ventilatora

Za vrijeme rada



U slučaju oštećenja priključnog voda na mrežu, smjesta izvaditi mrežni utikač – **opasnost po život uslijed strujnog udara!**

Priključni vod ne oštećivati prelaženjem preko njega vozilom, gnječenjem, deranjem itd.

Mrežni utikač ne izvlačiti iz utičnice povlačenjem priključnog voda, zahvaćati na mrežni utikač.

Mrežni utikač i priključni vod zahvaćati samo sa suhim rukama.

U slučaju da prijete opasnost, naime u nevolji – sklopnu polugu/sklopku-prekidač postaviti na **STOP**, naime na **0**.

Uređaj posluhuje samo jedna osoba – u području rada ne smiju se nalaziti druge osobe.

Djeca, životinje i promatrači moraju biti na sigurnoj udaljenosti.

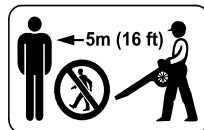

U krugu od 5 m ne smije se nalaziti niti jedna osoba – **opasnost od ozljeđivanja** uslijed odbačenih predmeta!

Taj razmak održavati također i prema stvarima (vozilima, prozorskim staklima) – **opasnost od oštećivanja stvari (štete na stvarima)!**

Nikada ne puhati u smjeru drugih osoba ili životinja – uređaj može male predmete zavrtožiti u vis velikom brzinom – **opasnost od zadobivanja ozljeda!**

Pri puhanju i usisnom sjeckanju (na slobodnom terenu i u vrtovima) paziti na male životinje, kako ih ne bi ugrozili.

Uređaj nikada ne puštati da radi bez nadzora.

Raditi samo polako koračajući naprijed – uvijek promatrati područje izlaza cijevi za puhanje – ne kretati se natraške ili trčati – **opasnost od spoticanja!**

Priključni vod uvijek voditi iza uređaja – ne ići natraške i ne trčati – **opasnost od spoticanja!**

Izbjegavati neprirodne položaje tijela i uvijek održavati ravnotežu. Uvijek zauzeti čvrst i siguran položaj.

Oprez na kosinama, na neravnom terenu – **opasnost od pokliznuća!**

Paziti na prepreke: korov, drveni panjevi, korijenje, jarci – **opasnost od spoticanja!**

Ne raditi na ljestvama ili na nestabilnim mjestima.

Kad se koristi štitnik za sluh potrebna je povećana pozornost i oprez – jer je uočavanje upozoravajućih zvukova ograničeno (povici, signalni tonovi i dr.).

Raditi mirno i promišljeno – samo pri dobrom osvjetljenju i pri dobroj vidljivosti. Raditi obazrivo, ne ugrožavati ostale.

Pravovremeno praviti stanke u radu, kako bi preduhitrili zamorenost i iscrpljenost – **opasnost od nesreće!**

Pri otpuhivanju velikih količina materijala koji sadrže prašinu, može doći do elektrostatickih punjenja, koja se pod nepovoljnim okolnim uvjetima (npr. vrlo suhim) mogu munjevito isprazniti.

Pri razvijanju prašine uvijek nositi masku za zaštitu od prašine.

U slučaju da usisavamo neprikladno usisno dobro, kolo puhala/ventilatora se može blokirati. Smjesta isključiti/isključiti uređaj, izvući mrežni utikač. Tekar potom uklanjati blokirano usisno dobro.

Ne gurati predmete kroz zaštitnu rešetku ili mlaznicu u unutrašnjost kućišta ventilatora. Ventilator ih može odbaciti velikom brzinom – **opasnost od ozljeđaja!**

Kod osjetnih promjena u vladanju uređaja (npr. jake vibracije) prekinuti rad i otkloniti uzroke promjena.

Ukoliko uređaj nije bio podvrgnut opterećenju u skladu s odredbama (primjerice djelovanju sile uslijed udara ili pada), prije daljnjeg rada/pogona obvezno mu treba provjeriti radno sigurno i besprijekorno stanje – pogledati također poglavlje "Prije rada". Također provjeriti radnu/funkcionalnu valjanost sigurnosnih uređaja. Uređaj, koji nije u radno sigurnom stanju, ne

smije se niti u jednom slučaju dalje koristiti. U slučaju dvojbe potražiti savjet stručnog trgovca.

Ukoliko uređaj radi dalje (ne isključuje se), kada sklopna poluga više nije pritisnuta – izvući utikač iz utičnice i potražiti pomoć stručnog trgovca tvrtke STIHL. Uređaj je pokvaren.

Prije nego što napustimo uređaj: isključiti/isklopiti uređaj – izvući mrežni utikač.

Nakon rada

Mrežni utikač izvući iz utičnice.

Mrežni utikač ne izvlačiti iz utičnice povlačenjem priključnog voda, zahvaćati na mrežni utikač.

Uređaj čistiti od prašine i nečistoće – ne upotrebljavati sredstva za otapanje masti.

Vibracije

Ukoliko se motorni uređaj koristi dulje vrijeme, to može rezultirati smetnjama u cirkulaciji ruku, uzrokovanim vibracijama ("bolest bijelih prstiju").

Jedno opće vrijeme korišćenja se ne može utvrditi, jer isto ovisi o više utjecajnih faktora.

Vrijeme korišćenja se produljuje sa:

- štitnikom ruku (toplim rukavicama)
- stankama u radu

Vrijeme korišćenja se skraćuje uslijed:

- osobite osobne sklonosti lošoj cirkulaciji (obilježja: često hladni prsti, žmarci)
- niskih vanjskih temperatura
- veličine/jačine zahvatnih sila (čvrsto zahvaćanje sprječava protok krvi-cirkulaciju)

U slučaju redovitog korišćenja uređaja koje dugo traje, kao i kod opetovanog nastanka odgovarajućih pokazatelja (primjerice žmarci u prstima), preporuča se izvršiti medicinsku provjeru.

Održavanje i popravci

! UPOZORENJE



Prije svih radova na uređaju: mrežni utikač izvući iz utičnice.

- Upotrebljavati samo pričuvne dijelove visoke kakvoće. U protivnom može postojati opasnost od nesreća ili kvarova/šteta na uređaju. U slučaju pitanja uz to, obratiti se za savjet stručnom trgovcu.
- Radove na uređaju (npr. zamjenu priključnog kabela) smiju obavljati samo ovlaštene serviseri ili kvalificirani električari, kako bi se izbjegle opasnosti.

Dijelove od plastične mase čistiti tkaninom. Sredstva za čišćenje jakog kemijskog sastava mogu oštetiti plastičnu masu.

Proreze za rashladni zrak u kućištu motora čistiti u slučaju potrebe.

Redovito održavati uređaj. Vršiti samo radove održavanja i popravke, koji su opisani u uputi za uporabu. Sve ostale radove povjeriti na izvedbu stručnom trgovcu.

Tvrtka STIHL preporučuje uporabu originalnih pričuvnih dijelova tvrtke STIHL. Oni su

po svojim karakteristikama optimalno prilagođeni uređaju i zahtjevima korisnika.

STIHL preporučuje, da se radovi održavanja i popravci povjere na izvedbu samo stručnom trgovcu tvrtke STIHL. Stručnim trgovcima tvrtke STIHL se nude redovita školovanja, a tehničke informacije im stoje na raspolaganju.

Kompletiranje uređaja za puhanje

- Izvući mrežni utikač iz utičnice

Montirati cijev za puhanje.

BGE 71, BGE 81:

Uređaj za puhanje se može uklopiti/uključiti samo onda, kada je cijev za puhanje ispravno montirana. Preturna matica pokreće sklopku, koja zatvara strujni krug za startanje motora.

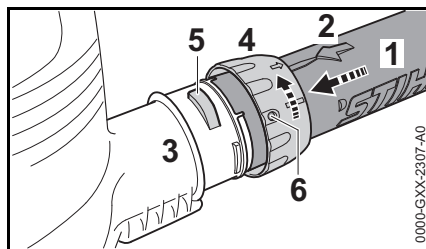

- Šupljine dovesti do preklapanja. strjelica (2) se mora nalaziti na gornjoj strani cijevi za puhanje (1)
- cijev za puhanje (1) utaknuti do graničnika u nastavak (3) kućišta ventilatora
- Preturnu maticu (4) nataknuti preko nastavka (3) kućišta puhalo/ventilatora i zavrtati u smjeru strjelice tako dugo, dok se vezica (5) ne uključi u otvor (6) pretorne matice.

BGE 71, BGE 81:

- Rukovanje sigurnosnom sklopkom je čujno

Montirati mlaznicu

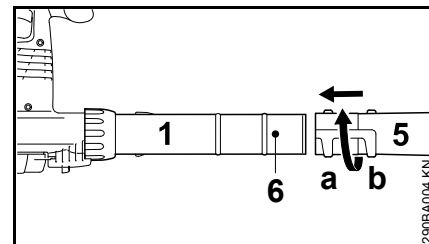

- mlaznicu (5) nataknuti u položaj (a) (dugi) ili u položaj (b) (kratki) do rukavca (6) na cijev za puhanje (1) i zakračunati u smjeru strjelice.

Demontirati cijev za puhanje

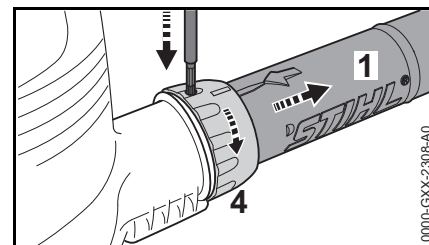

- isključiti motor
- osigurač s prikladnim alatom utisnuti kroz otvor na preturnoj matici
- preturnu maticu (4) zakretati u smjeru strjelice do graničnika
- skinuti cijev za puhanje (1)

Kompletirati usisnu sječkalicu

Usisna sječkalica se može uklopiti/uključiti samo onda, kada su zakrivljena cijev i usisna cijev ispravno montirane. Preturane matice pokreću sklopku, koja zatvara strujni krug za startanje motora.

- izvući mrežni utikač iz utičnice

Montirati zakrivljenu cijev



UPOZORENJE

smičak na prihvatnoj vreći mora biti zatvoren

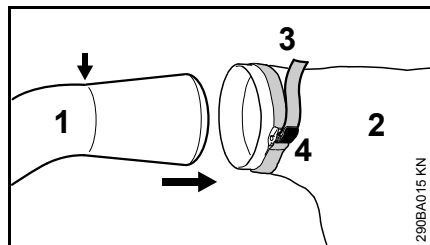

- zakrivljenu cijev (1) uvesti u prihvatnu vreću (2) do oznake (strjelica)
- pritegnuti uzicu (3) na prihvatnoj vreći i istisnuti kopču (4) potezom prema dolje

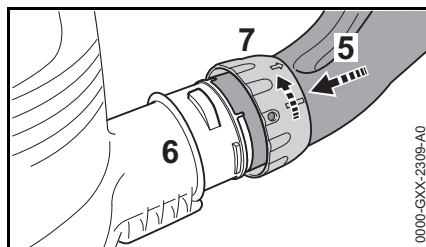

- šupljine dovesti do preklapanja.
- zakrivljenu cijev (5) ugurati do graničnika u nastavak (6) kućišta ventilatora
- Preturну maticu (7) nataknuti preko nastavka (6) kućišta ventilatora i zakretati u smjeru strjelice do graničnika. rukovanje sigurnosnom sklopkom je čujno

Kompletirati usisnu cijev

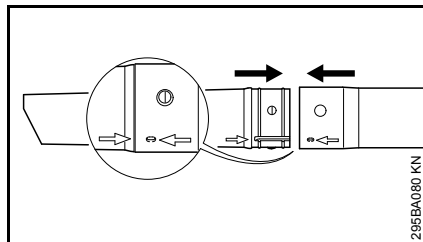

- usisnu cijev i produžetak usisne cijevi izravnati na strjelicama, stisnuti zajedno i uključiti/dovesti u funkciju

Montirati usisnu cijev

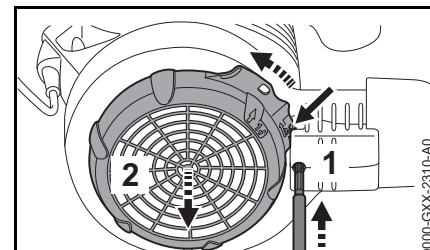

- isključiti motor
- osigurač (1) s prikladnim alatom utisnuti u otvor
- vezicu (strjelica) pritisnuti prema kućištu ventilatora i držati ju pritisnutom
- zaštitnu rešetku (2) zakretati u smjeru strjelice do graničnika i skinuti

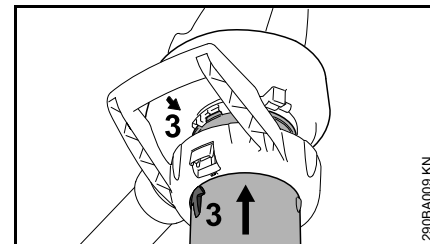

- strjelice (3) dovesti do preklapanja
- usisnu cijev ugurati do graničnika u usisni otvor kućišta ventilatora

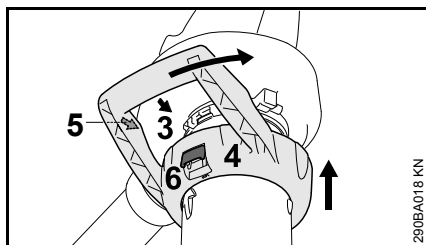

- stremenu ručku (4) nataknuti preko usisnog otvora kućišta ventilatora
- strjelice (3) i (5) dovesti do preklapanja
- stremenu ručku (4) zakretati u smjeru strjelice tako dugo, dok se čujno ne uključi razdjelna/blokirna poluga (6) na kućištu ventilatora

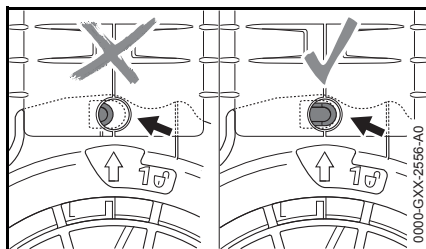

Osigurač (strjelica) pri korektnoj montaži nije utisnut.

Demontirati zakrivljenu cijev

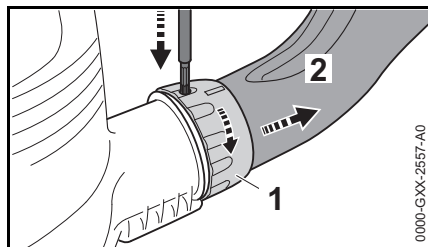

- isključiti/zaustaviti motor
- osigurač s prikladnim alatom utisnuti kroz otvor
- pretturnu maticu (1) zakretati u smjeru strjelice do graničnika
- skinuti zakrivljenu cijev (2)

Demontirati usisnu cijev

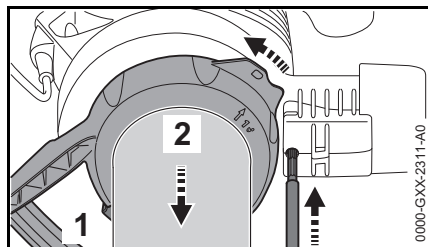

- isključiti/zaustaviti motor
- osigurač s prikladnim alatom utisnuti kroz otvor
- pokretati razdjelnu/blokirnu polugu (1) i stremenu ručku (2) zakretati u smjeru strjelice do graničnika
- stremenu ručku skinuti zajedno s usisnom cijevi

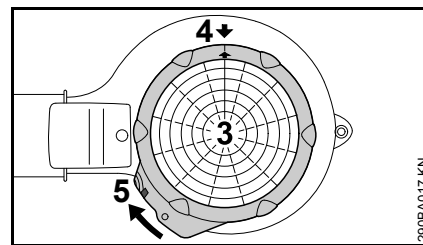

- zaštitnu rešetku (3) postaviti na usisni otvor kućišta ventilatora
- strjelice (4) dovesti do preklapanja
- zaštitnu rešetku (3) zakretati u smjeru strjelice tako dugo, dok se ne uključi (dok ne dođe u funkciju) vezica (5) na kućištu ventilatora

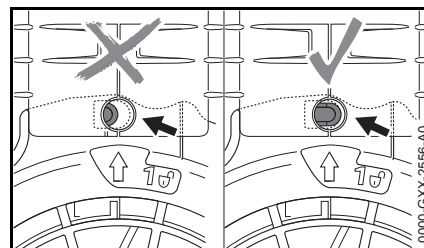

Osigurač (strjelica) pri korektnoj montaži nije utisnut.

Električno priključivanje uređaja

Napon i frekvencija uređaja (vidi pločicu s oznakom tipa) moraju biti u skladu s naponom i frekvencijom mreže.

Najmanje osiguranje mrežnog priključka mora biti izvršeno u skladu s predloškom u tehničkim podacima – pogledati poglavlje "Tehnički podaci".

Uređaj mora biti priključen na opskrbu strujom preko zaštitne strujne ili nadstrujne sklopke, koja prekida struju, kada diferencijska struja prema zemlji premašuje 30 mA.

Mrežni priključak mora odgovarati IEC 60364, kao i propisima koji se odnose na dotičnu zemlju.

Produžni vod

Produžni vod mora, polazeći od njegove vrste gradnje, ispunjavati u najmanju ruku iste karakteristike, kao priključni vod na uređaju. Uvažavati oznaku uz vrstu gradnje (oznaka tipa) na priključnom vodu.

Kabelske žile u vodu moraju, ovisno o mrežnom naponu i duljini voda, imati navedeni najmanji poprečni presjek.

Duljina voda	Najmanji poprečni presjek
220 V – 240 V:	
do 20 m	1,5 mm ²
20 m do 50 m	2,5 mm ²
100 V – 127 V:	
do 10 m	AWG 14 / 2,0 mm ²
10 m do 30 m	AWG 12 / 3,5 mm ²

Vlačno rasterećenje

Kabelska uvodnica štiti priključni vod od oštećenja.

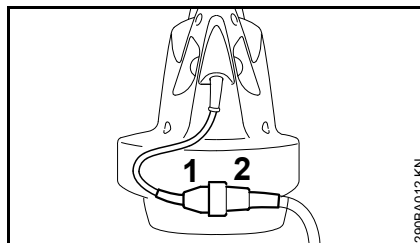

- mrežni utikač (1) gurnuti u spojku (2) produžnog voda

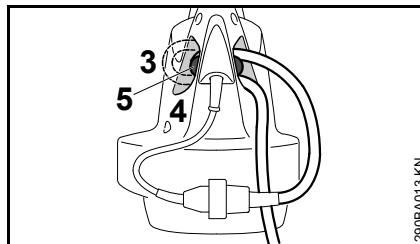

- S produžnim vodom načiniti omču/petlju
- omču/petlju (3) uvesti kroz otvor (4)
- omču/petlju provesti preko kuke (5) i pritegnuti

Priključak na mrežnu utičnicu

Prije priključivanja na opskrbu strujom provjeriti, da li je uređaj iskllopljen/isključen – pogledati poglavlje "Isklapanje/isključivanje uređaja".

- Mrežni utikač produžnog voda gurnuti u utičnicu, koja je instalirana u skladu s propisima,

Uklapanje/uključivanje uređaja

- zauzeti siguran i čvrst položaj
- uređaj držati u položaju za rad

BGE 61, BGE 71, SHE 71



- sklopku (1) postaviti na I ili na II (položaj II već prema opremi)

Kod uređaja sa sklopnim/uključnim položajem I:

I = puna snaga puhanja

Kod uređaja sa sklopnim/uključnim položajem I i II:

I = pola snage puhanja

II = puna snaga puhanja

BGE 81, SHE 81

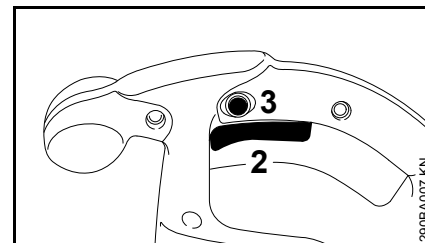

- Sklopnu polugu (polugu za uključivanje) (2) pritisnuti na ručki za posluživanje.

Snaga puhanja- i snaga usisavanja se dade kontinuirano podešavati.

Pritiskanjem zaustavnog dugmeta (3) se sklopna poluga (poluga za uključivanje) (2) dade uključiti u položaj za maksimalni rad/pogon s puhanjem- i s usisavanjem.

Isklapanje/isključivanje uređaja

U slučaju duljih stanki u radu – izvući mrežni utikač.

Kada se uređaj više neće koristiti, treba ga isključiti/isključiti tako, da nitko ne bude ugrožen.

Uređaj osigurati od neovlaštenog pristupa.

BGE 61, BGE 71, SHE 71

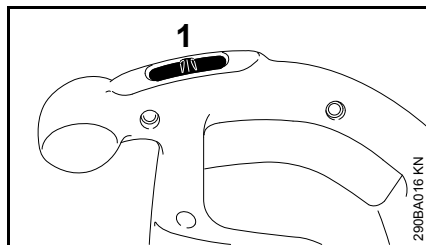

- Sklopku (1) postaviti na 0

BGE 81, SHE 81

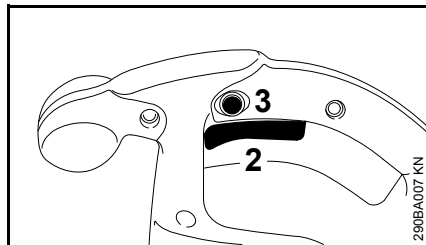

- Sklopnu polugu (polugu za uključivanje) (2) ispustiti na ručki za posluživanje

Kada je uključeno zaustavno dugme (3), kratko protisnuti i ispustiti sklopnu polugu (polugu za uključivanje).

Pohranjivanje/skladištenje uređaja

- Temeljito očistiti uređaj.
- Uređaj pohraniti/skladištiti na suhom i sigurnom mjestu. Zaštititi od neovlaštenog korišćenja (primjerice od djece).

Upute za održavanje- i njegu

Podaci se odnose na normalne uvjete primjene. Pri otežanim uvjetima (jaki nanos prašine itd.) i duljeg dnevnog radnog vremena, navedene intervale treba skratiti na odgovarajući način.		prije početka rada	na kraju rada, naime dnevno	jednom tjedno	jednom mjesečno	jednom godišnje	u slučaju kvara/smetnje	u slučaju oštećenja	u slučaju potrebe
Kompletan uređaj	Očevid (stanje)	x							
	očistiti		x						
Ručka za posluživanje	Provjera rada/funkcije	x							
Usisni otvori za rashladni zrak	očistiti								x
Sigurnosne naljepnice	zamijeniti							x	

Minimiranje istrošenja i izbjegavanje kvarova/šteta

Pridržavanjem navoda iz ovog naputka za korišćenje spriječavate i izbjegavate prekomjerno istrošenje i kvarove na uređaju.

Korišćenje, održavanje i skladištenje uređaja moraju se vršiti tako pažljivo, kao što je opisano u ovom naputku za korišćenje.

Korisnik/poslužitelj je odgovoran za sve kvarove/štete, koje su uzrokovane nevažavanjem uputa o sigurnosti u radu, uputa za posluživanje i održavanje. To osobito vrijedi za:

- vršenje izmjena na proizvodu, koje tvrtka STIHL nije dozvolila
- uporabu alata ili pribora, čija primjena nije dozvoljena, prikladna ili je glede kakvoće manje vrijedna
- uporabu uređaja koja nije u skladu s odredbama
- primjenu uređaja na sportskim- ili natjecateljskim priredbama
- kvarove/štete, nastale kao posljedica daljnjeg korišćenja uređaja s pokvarenim ugradbenim dijelovima

Radovi održavanja

Svi radovi, navedeni u poglavlju « Upute za održavanje- i njegu », moraju se redovito izvršavati. Ukoliko te radove održavanja korisnik/poslužitelj ne može izvršiti sam, nalog za izvedbu treba povjeriti stručnom trgovcu.

STIHL preporučuje, da se radovi održavanja i popravci povjere na izvedbu samo STIHL-ovom stručnom trgovcu. STIHL-ovim stručnim trgovcima se nude redovita školovanja, a tehničke informacije im stoje na raspolaganju.

Ukoliko se propusti izvedba tih radova ili ih se izvrši nestručno, mogu nastati kvarovi/štete, za koje korisnik/poslužitelj sam odgovara. Tu se između ostalog pribraja sljedeće:

- kvarovi na elektromotoru, nastali kao posljedica nepravovremeno ili nedostatno izvršenog održavanja (primjerice nedostatnog čišćenja vodila za rashladni zrak)
- kvarovi/štete zbog pogrešnog električnog priključka (napon, nedovoljno dimenzionirani dovodi)
- korozija i ostale posljedične štete/kvarovi, nastali zbog nestručnog skladištenja
- kvarovi/štete na uređaju, nastali kao posljedica uporabe kvalitativno manje vrijednih pričuvnih dijelova

Dijelovi, podložni istrošenju

Neki dijelovi motornog uređaja podliježu i pri korišćenju u skladu s odredbama normalnom istrošenju i moraju se već prema vrsti i trajanju korišćenja pravovremeno zamijeniti. Tome između ostalog pripadaju:

- kolo ventilatora/puhala
- prihvatna vreća

Važni ugradbeni dijelovi

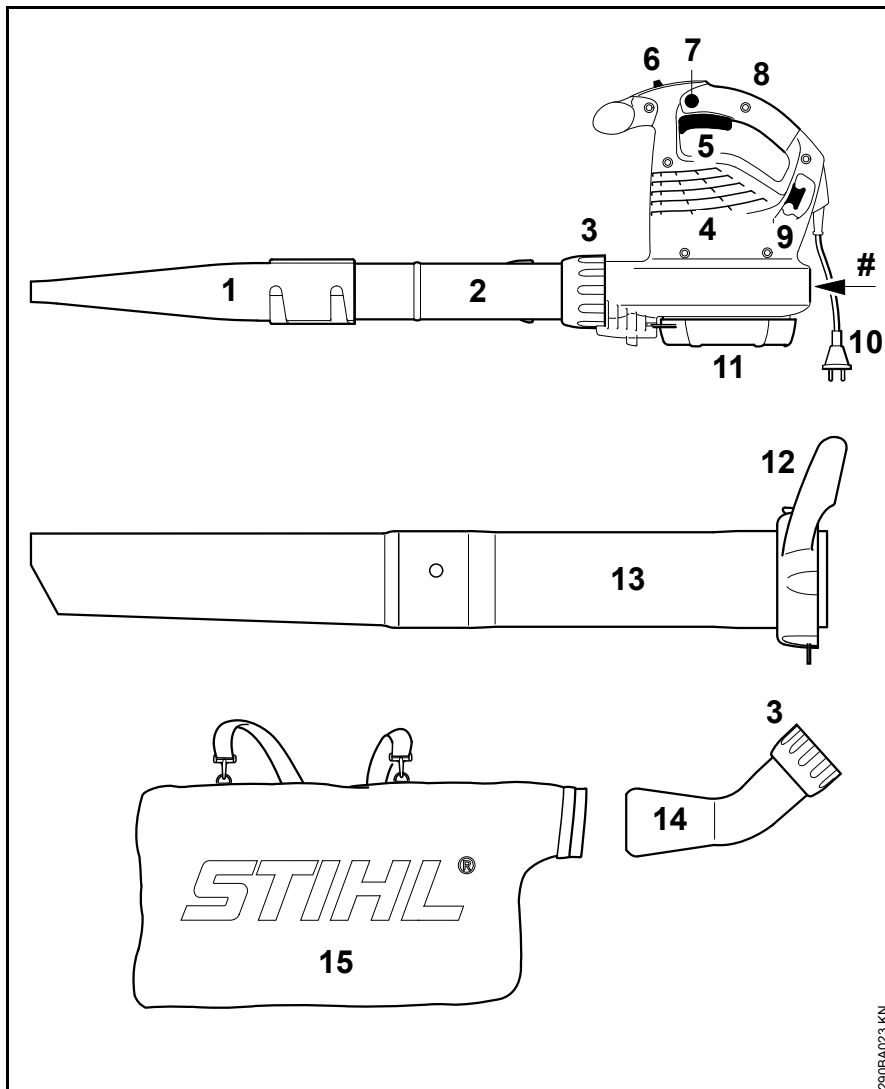

- 1 Plosnata mlaznica/sapnica
 - 2 Cijev za puhanje
 - 3 Preturna matica
 - 4 Usisni otvori za rashladni zrak
 - 5 Sklopna poluga (poluga za uključivanje) (samo BGE 81, SHE 81)
 - 6 Sklopka (samo BGE 61, BGE 71, SHE 71)
 - 7 Zaustavno dugme (samo BGE 81, SHE 81)
 - 8 Ručka za posluživanje
 - 9 Kuka za vlačno rasterećenje
 - 10 Mrežni utikač
 - 11 Zaštitna rešetka
 - 12 Preturna matica s ručkom*
 - 13 Usisna cijev*
 - 14 Zakrivljena cijev*
 - 15 Prihvatna vreća*
- # Broj stroja

* Pribor kod SHE, poseban pribor kod BGE

Tehnički podaci**Motor BGE 61****Izvedba 120 V**

Podaci o mrežnom priključku	120 V, 60 Hz, 9,2 A
Osigurač	15 A
Snaga	1100 W
Razred zaštite	II 

Izvedba 240 V

Podaci o mrežnom priključku	240 V, 50 Hz, 4,8 A
Osigurač	10 A
Snaga	1100 W
Razred zaštite	II 

Motor BGE 71 / SHE 71**Izvedba 120 V**

Podaci o mrežnom priključku	120 V, 60 Hz, 9,2 A
Osigurač	15 A
Snaga	1100 W
Razred zaštite	II 

Izvedba 230 V

Podaci o mrežnom priključku	230 V, 50 Hz, 4,8 A
Osigurač	10 A
Snaga	1100 W
Razred zaštite	II 

Izvedba 230 V - 240 V

Podaci o mrežnom priključku	230 V - 240 V, 50 Hz, 4,8 A
Osigurač	10 A
Snaga	1100 W
Razred zaštite	II 

Motor BGE 81 / SHE 81**Izvedba 230 V**

Podaci o mrežnom priključku	230 V, 50 Hz, 6,1 A
Osigurač	10 A
Snaga	1400 W
Razred zaštite	II 

Izvedba 230 V - 240 V

Podaci o mrežnom priključku	230 V - 240 V, 50 Hz, 6,1 A
Osigurač	10 A
Snaga	1400 W
Razred zaštite	II 

Maksimalan protok zraka

	Rad/pogon s puhanjem	Rad/pogon s usisavanjem
BGE 61	670 m ³ /h	- - -
BGE 71	670 m ³ /h	580 m ³ /h
BGE 81	750 m ³ /h	650 m ³ /h
SHE 71	670 m ³ /h	580 m ³ /h
SHE 81	750 m ³ /h	650 m ³ /h

Brzina zraka s mlaznicom/sapnicom

	Rad/pogon s puhanjem
BGE 61	66 m/s
BGE 71	66 m/s
BGE 81	76 m/s
SHE 71	66 m/s
SHE 81	76 m/s

Mjere/dimenzije

Širina	210 mm
Visina	334 mm
Dubina	330 mm

Težina

BGE 61	3,0 kg
BGE 71	3,0 kg
BGE 81	3,3 kg
SHE 71	4,1 kg
SHE 81	4,4 kg

Vrijednosti buke i vibracija/titriranja

Pri određivanju vrijednosti buke i vibracija uzima se u obzir rad s nominalnim najvećim brojem okretaja.

Daljnje podatke za ispunjenje smjernice poslodavca "Vibracije" 2002/44/EZ vidi pod www.stihl.com/vib.

Trajna razina zvučnog tlaka L_p prema EN 50636-2-100

	Rad s puhanjem	Rad s usisavanjem
BGE 71	85 dB(A)	85 dB(A)
BGE 81	89 dB(A)	88 dB(A)
SHE 71	85 dB(A)	85 dB(A)
SHE 81	89 dB(A)	88 dB(A)

Razina zvučne snage L_w prema EN 50636-2-100

	Rad s puhanjem	Rad s usisavanjem
BGE 71	100 dB(A)	101 dB(A)
BGE 81	103 dB(A)	103 dB(A)
SHE 71	100 dB(A)	101 dB(A)
SHE 81	103 dB(A)	103 dB(A)

Vibraciona vrijednost a_{hv} prema EN 50636-2-100

Rad s puhanjem

	zahvatna ručka, desno
BGE 71	1 m/s ²
BGE 81	4,1 m/s ²
SHE 71	1 m/s ²
SHE 81	4,1 m/s ²

Rad s usisavanjem

	zahvatna ručka, desno	zahvatna ručka, lijevo
BGE 71	0,8 m/s ²	1,2 m/s ²
BGE 81	2,6 m/s ²	5,6 m/s ²
SHE 71	0,8 m/s ²	1,2 m/s ²
SHE 81	2,6 m/s ²	5,6 m/s ²

Za razinu zvučnog tlaka i razinu zvučne snage K-faktor iznosi prema Direktivi 2006/42/EZ = 2,0 dB(A); za vrijednost vibracija K-faktor iznosi prema Direktivi 2006/42/EZ = 2,0 m/s².

REACH

REACH označava EG-odredbu/propis za registriranje, procjenjivanje i dozvolu primjene/dopuštenje kemikalija.

Obavijesti za ispunjenje REACH (EG)-odredbe/propisa br. 1907/2006 pogledati www.stihl.com/reach

Upute za vršenje popravaka

Korisnici/poslužitelji ovog uređaja smiju vršiti samo one radove održavanja i njege, koji su opisani u ovom napatku za korišćenje. Daljnje popravke smiju vršiti samo stručni trgovci.

STIHL preporučuje, da se radovi održavanja i popravci povjere na izvedbu samo STIHL-ovom stručnom trgovcu. STIHL-ovim stručnim trgovcima se nude redovita školovanja, a tehničke informacije im stoje na raspolaganju.

Pri vršenju popravaka ugrađivati samo pričuvne dijelove, čiju primjenu je tvrtka STIHL dozvolila za ovaj motorni uređaj ili tehnički istovrsne dijelove.

Upotrebljavati samo pričuvne dijelove visoke kakvoće. U protivnom može postojati opasnost od nesreća ili kvarova/šteta na uređaju.

STIHL preporučuje uporabu STIHL-ovih originalnih pričuvnih dijelova.

STIHL-ove originalne pričuvne dijelove prepoznaje se po STIHL-ovom kataloškom broju pričuvnog dijela, po oznaci **STIHL** i povremeno po STIHL-ovom znaku za pričuvni dio  (na malim dijelovima može stajati samo sam znak).

Zbrinjavanje

Pri zbrinjavanju uvažavati propise o zbrinjavanju, specifične za dotičnu zemlju.

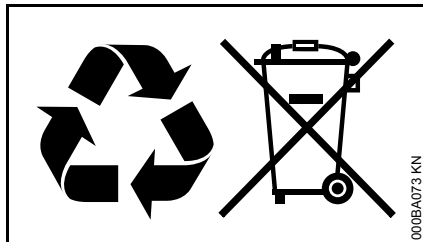

Proizvodi tvrtke STIHL ne pripadaju u kućni otpad. Uređaj STIHL, akumulator, pribor i ambalažu odložite na mjesto za ekološku uporabu.

Aktualne obavijesti glede zbrinjavanja mogu se dobiti kod ovlaštenog distributera tvrtke STIHL.

EU-izjava o sukladnosti

ANDREAS STIHL AG & Co. KG
Badstr. 115
D-71336 Waiblingen

Njemačka

izjavljuje pod punom vlastitom
odgovornošću, da

vrsta gradnje: električni uređaj za
puhanje, električna
usisna sječkalica

tvornička

oznaka: STIHL

tip: BGE 61

BGE 71

BGE 81

SHE 71

SHE 81

serijska
identifikacija: 4811

odgovaraju dotičnim odredbama
smjernica 2011/65/EU, 2006/42/EG
2000/14/EG i 2014/30/EU, te da se
razvijani i izrađeni uvijek u skladu s
važećim verzijama sljedećih normi,
vezanim uz datum proizvodnje:

EN 50636-2-100, EN 55014-1,
EN 55014-2, EN 60335-1,
EN 61000-3-2, EN 61000-3-3

Pri određivanju izmjerene i zajamčene
razine zvučne snage postupano je
prema smjernici 2000/14/EZ, dodatak V.

Izmjerena razina zvučne snage

BGE 71: 98 dB(A)

BGE 81: 101 dB(A)
SHE 71: 98 dB(A)
SHE 81: 100 dB(A)

Zajamčena razina zvučne snage

BGE 71: 100 dB(A)
BGE 81: 103 dB(A)
SHE 71: 100 dB(A)
SHE 81: 102 dB(A)

Tehnička dokumentacija pohranjena je
kod:

ANDREAS STIHL AG & Co. KG
Produktzulassung

Godina gradnje, zemlja proizvodnje i
broj stroja navedeni su na uređaju.

Waiblingen, 01.03.2017

ANDREAS STIHL AG & Co. KG
u.z.

Thomas Elsner

Voditelj upravljanja proizvodima i
uslugama

Adrese

STIHL – Uprava

ANDREAS STIHL AG & Co. KG
Postfach 1771
71307 Waiblingen

STIHL – Prodaja

NJEMAČKA

STIHL Vertriebszentrale AG & Co. KG
Robert-Bosch-Straße 13
64807 Dieburg
Telefon: +49 6071 3055358

AUSTRIJA

STIHL Ges.m.b.H.
Fachmarktstraße 7
2334 Vösendorf
Telefon: +43 1 86596370

ŠVICARSKA

STIHL Vertriebs AG
Isenrietstraße 4
8617 Mönchaltorf
Telefon: +41 44 9493030

ČEHOSLOVAČKA REPUBLIKA

Andreas STIHL, spol. s r.o.
Chrlická 753
664 42 Modřice

STIHL – Uvoznici

BOSNA I HERCEGOVINA

UNIKOMERC d. o. o.
Bišće polje bb
88000 Mostar
Telefon: +387 36 352560
Telefaks: +387 36 350536

HRVATSKA

UNIKOMERC - UVOZ d.o.o.

Sjedište:
Amruševa 10, 10000 Zagreb

Prodaja:
Ulica Kneza Ljudevita Posavskog 56,
10410 Velika Gorica

Telefon: +385 1 6370010
Telefaks: +385 1 6221569

TURSKA

SADAL TARIM MAKİNALARI DIŞ
TİCARET A.Ş.
Alsancak Sokak, No:10 I-6 Özel Parsel
34956 Tuzla, İstanbul
Telefon: +90 216 394 00 40
Telefaks: +90 216 394 00 44

Obsah

Vysvětlivky k tomuto návodu k použití	21
Bezpečnostní pokyny a pracovní technika	21
Kompletace foukače	27
Kompletace zahradního vysavače s rozměňovacím zařízením	28
Připojení stroje na elektrickou síť	30
Zapnutí stroje	30
Vypnutí stroje	31
Skladování stroje	31
Pokyny pro údržbu a ošetřování	32
Jak minimalizovat opotřebení a jak zabránit poškození	33
Důležité konstrukční prvky	34
Technická data	35
Pokyny pro opravu	36
Likvidace stroje	37
Prohlášení o konformitě EU	37
Adresy	38

Vážená zákaznice, vážený zákazníku,
děkujeme Vám, že jste se rozhodli pro
jakostní výrobek firmy STIHL.

Tento produkt byl vyroben za použití
moderních výrobních technologií a
obsáhlých opatření pro zajištění jakosti.
Snažíme se udělat vše pro to, abyste s
tímto výrobkem byli spokojeni a mohli s
ním bez problémů pracovat.

Pokud budete mít dotazy týkající se
Vašeho stroje, obraťte se laskavě buď
na Vašeho obchodníka či přímo na naši
distribuční společnost.

Váš



Dr. Nikolas Stihl

STIHL®

Tento návod k použití je chráněn autorským zákonem. Veškerá práva zůstávají vyhrazena, zejména právo reprodukce, překladu a zpracování elektronickými systémy.

Vysvětlivky k tomuto návodu k použití

Obrázkové symboly

Veškeré na stroji zobrazené symboly jsou vysvětleny v tomto návodu k použití.

Označení jednotlivých textových pasáží



VAROVÁNÍ

Varování jak před nebezpečím úrazu či poranění osob, tak i před závažnými věcnými škodami.



UPOZORNĚNÍ

Varování před poškozením stroje jako celku či jeho jednotlivých konstrukčních částí.

Další technický vývoj

STIHL se neustále zabývá dalším vývojem veškerých strojů a přístrojů; z tohoto důvodu si musíme vyhradit právo změny objemu dodávek ve tvaru, technice a vybavení.

Z údajů a vyobrazení uvedených v tomto návodu k použití nemohou být proto odvozovány žádné nároky.

Bezpečnostní pokyny a pracovní technika



Dodatková bezpečnostní opatření jsou při práci s tímto strojem nezbytná. Připojení na elektrickou síť je zdrojem mimořádných ohrožení a nebezpečí.



Ještě před prvním uvedením stroje do provozu si bezpodmínečně přečtěte celý návod k použití a bezpečně ho uložte pro pozdější použití. Nedodržování pokynů v návodu k použití může být životu nebezpečné.



VAROVÁNÍ

- Děti ani mladiství nesmějí s tímto strojem pracovat. Dávat pozor na děti, aby bylo zajištěno, že si nebudou se strojem hrát.
- Stroj smějí používat pouze osoby, které byly proškoleny ohledně jeho používání a ovládání nebo které prokáží, že tento stroj dokáží bezpečně obsluhovat
- Osoby, které z důvodů omezených fyzických, sensorických nebo duševních schopností nejsou stavu stroje bezpečně obsluhovat, smějí s ním pracovat pouze pod dohledem nebo po instruktáži ze strany zodpovědné osoby.

- Stroj předávat či zapůjčovat pouze těm osobám, které jsou s tímto modelem a jeho obsluhou obeznámeny – a vždy jim zároveň předat i návod k použití.
- Před veškerými pracovními úkony na stroji, např. čištěním, údržbou, výměnou dílů – **vytáhnout elektrickou vidlici ze síťové zásuvky!**

Dodržovat specifické bezpečnostní předpisy země, např. příslušných oborových sdružení, úřadů pro bezpečnost práce a pod.

Pokud nebude stroj používán, uložit jej tak, aby nikdo nemohl být ohrožen. Stroj zajistit před použitím nepovolanými osobami, elektrickou vidlici vytáhnout ze zásuvky.

Uživatel nese vůči jiným osobám zodpovědnost za úrazy a za nebezpečí, ohrožující jejich zdraví či majetek.

Pokyn pro každého, kdo bude se strojem pracovat poprvé: Nechte si ukázat od prodáváče nebo jiné, práce se strojem znalé osoby, jak se s ním bezpečně zachází.

Práce s hluk produkujícími stroji může být národními či lokálními předpisy časově omezena.

Vždy před započetením práce zkontrolovat, zda stav stroje odpovídá předpisům. Dbát zejména na připojovací kabel, elektrickou vidlici a bezpečnostní zařízení.

Stroj uvést jen tehdy do provozu, když jsou všechny konstrukční díly v pořádku, bez poškození.

Připojovací kabel nikdy nepoužívat pro tažení nebo přepravu stroje.

K čištění stroje nikdy nepoužívat vysokotlaké čističe. Prudký proud vody by mohl poškodit jednotlivé díly stroje.

Stroj nikdy neostříkujte vodou – **hrozí nebezpečí zkratu!**

Tělesná způsobilost

Kdo pracuje s tímto strojem, musí být odpočatý, zdravý a v dobré kondici.

Osoby, které se ze zdravotních důvodů nesmějí namáhat, by se měly předem informovat u lékaře, zda s tímto strojem smějí pracovat.

Po požití alkoholu, reakceschopnost snižujících léků nebo drog se nesmí s tímto strojem pracovat.

Řádné používání

Foukač umožňuje odstraňování spadlého listí, trávy, papíru a podobných materiálů např. v zahradách, ve sportovních stadionech, na parkovištích nebo vjezdech.

Zahradní vysavač s rozměňňovacím zařízením je navíc koncipován pro vysávání suchého listí a jiných lehkých, volně ležících a nehořlavých odpadů.

Nikdy neodfukovat ani nevysávat žádné zdraví škodlivé materiály.

Stroj nikdy neprovazovat v uzavřených místnostech.

Použití stroje k jiným účelům není dovoleno a může vést k úrazům nebo k jeho poškození. Na výrobku neprovádět žádné změny – i to by mohlo vést k úrazům a poškození stroje.

Pracovní podmínky



Se strojem nepracovat při dešti, sněhu, vlhku, bouřce nebo ve velmi vlhkém prostředí. Stroj nikdy nenechávat venku na dešti.

Oblečení a výstroj

Nosit předpisům odpovídající oblečení a výstroj.



Oblečení musí být účelné a nesmí překážet v pohybu. Těsně přiléhající oděv – pracovní overal, v žádném případě pracovní pláště.



Nikdy nosit oděvy ani šál, kravatu, šperky či ozdoby, které by se mohly dostat do sacího otvoru. Dlouhé vlasy nosit rozpuštěné, svázat je a zajistit je (šátkem, čepicí, přilbou atd.).

Nosit pevnou obuv s hrubou, neklouzavou podrážkou.



VAROVÁNÍ



Ke snížení nebezpečí očních úrazů nosit těsně přiléhající ochranné brýle podle normy EN 166. Dbát na správné nasazení a přilehnutí brýlí.

Nosit "osobní" ochranu sluchu – např. ochranné kapsle do uší.

STIHL nabízí kompletní bezpečnostní program osobního ochranného vybavení.

Příslušenství

Používat pouze takové díly či příslušenství, které jsou firmou STIHL pro tento stroj povoleny či technicky adekvátní díly. V případě dotazů k tomuto tématu se informovat u odborného prodejce. Používat pouze vysokokvalitní díly či příslušenství. Jinak hrozí eventuální nebezpečí úrazů nebo poškození stroje.

STIHL doporučuje používat originální díly a příslušenství značky STIHL. Jsou svými vlastnostmi optimálně přizpůsobeny jak výrobku samotnému, tak i požadavkům uživatele.

Na stroji neprovádět žádné změny – mohlo by to vést k ohrožení bezpečnosti. STIHL vylučuje jakoukoli zodpovědnost a ručení za osobní a věcné škody, způsobené použitím nedovolených adaptérů.

Před započetím práce

Zkontrolovat stroj.

- Spínač/řadicí páčka musí být lehko přestavitelný/přestavitelná do polohy **STOP** resp. **0**.
- Spínač/řadicí páčka se musí nacházet v poloze **STOP** resp. **0**.
- Foukačí zařízením musí být předpisově namontováno.

- K zajištění bezpečného vedení stroje musejí být rukojeti čisté a suché, a také neznečištěné olejem či jinými nečistotami.
- Zkontrolovat stav kola ventilátoru a tělesa ventilátoru – viz "Použití sacího zařízení".

Stroj smí být provozován pouze v provozně bezpečném stavu – **hrozí nebezpečí úrazu!**

Stroj uvést jen tehdy do provozu, když jsou všechny konstrukční díly v pořádku, bez poškození a jsou pevně namontované.



Hrozí nebezpečí úrazu rotujícím ventilátorem. Před demontáží ochranné mříže, sací trubky, foukací trubky nebo kolena vždy vypnout motor a vytáhnout síťovou vidlici. Počkat, až se zastaví ventilátor.

Při opotřebením tělesa ventilátoru (prasklinky, úlomky) hrozí nebezpečí úrazu v důsledku vystupujících cizích těles. V případě výskytu poškození na tělese ventilátoru vyhledat odborného prodejce – STIHL doporučuje odborného prodejce výrobků STIHL.

Na ovládacích a bezpečnostních zařízeních neprovádět žádné změny.

Elektrické připojení stroje

Jak snížit nebezpečí úrazu elektrickým proudem:

- Napětí a kmitočty stroje (viz typový štítek) musejí být identické s napětím a kmitočty elektrické sítě.
- Zkontrolovat, jestli připojovací kabel, elektrická vidlice a prodlužovací kabel nejsou poškozeny. Poškozené kabely, spojky a elektrické vidlice či předpisům neodpovídající připojovací kabely se nesmějí používat.
- Elektrické připojení provádět pouze na předpisově instalovanou zásuvku.
- Izolace připojovacího a prodlužovacího kabelu, elektrická vidlice a kabelové spojení jsou v bezvadném stavu.
- Elektrické vidlice, připojovací a prodlužovací kabelu jakož i elektrických zástrčných spojení se nikdy nedotýkat mokřými rukama.

Připojovací a prodlužovací kabely správně a odborně ukládat a vést:

- Dbát na dodržení nejmenších povolených průřezů jednotlivých kabelů – viz "Elektrické připojení stroje".
- Připojovací kabel vést a označit tak, aby nemohlo dojít k jeho poškození a aby nikdo nebyl ohrožen – **hrozí nebezpečí zakopnutí!**

- Použití nevhodných prodlužovacích kabelů může být nebezpečné. Používat jenom prodlužovací kabely, které jsou pro venkovní použití dovoleny a jsou nejen patřičně označeny, ale mají i dostatečný kabelový průřez.
- Vidlice a spojky prodlužovacích kabelů musejí být vodotěsné a nesmějí ležet ve vodě.
- Zabránit odírání kabelu na hranách, špičatých nebo ostrých předmětech.
- Neprostrkávat ho těsnými škvírami pode dveřmi či v oknech.
- Při smotaných kabelech – elektrickou vidlici vytáhnout z elektrické sítě a kabel rozmotat.
- Kabel vždy z kabelového bubnu zcela odvinout, zabránit se tím nebezpečí požáru přehřátím.

Jak stroj držet a vést

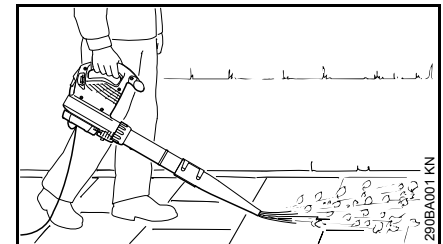

Foukač je koncipován pro jednoruční obsluhu. Pracovník ho může nosit levou či pravou rukou za ovládací rukojeť.

Stroj vždy pevně držet v ruce.

! VAROVÁNÍ

Stroj provozovat zásadně jen s kompletně namontovanou foukací trubicou – **hrozí nebezpečí úrazu!**

Kulatá hubice je obzvláště vhodná pro použití v nerovném terénu (např. na lukách či na velkých travnatých plochách).

Plochá hubice (buď je součástí dodávky stroje nebo je k dostání jako zvláštní příslušenství) produkuje plochý proud vzduchu, který se dá zacíleně a kontrolovaně použít; zejména při čištění rovných ploch, pokrytých pilinami, spadáným listím, pokosenou trávou a pod.

Použití sacího zařízení

Dbát na montážní pokyny v příslušné kapitole tohoto návodu k použití.

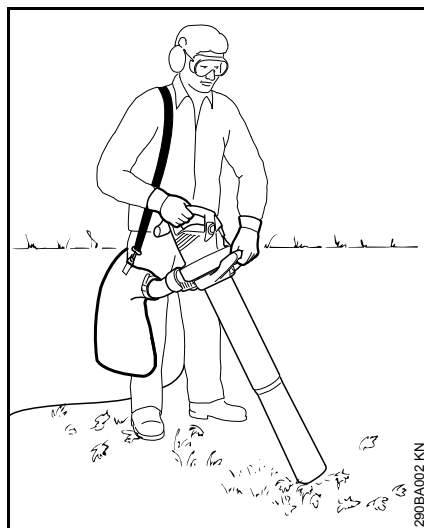

Zahradní vysavač s rozměňovacími zařízeními je koncipován pro dvouruční obsluhu. Musí být pracovníkem nošen pravou rukou za ovládací rukojeť a levou rukou za rukojeť přesuvné matice.

Závěsný popruh záchytného vaku zavěsit na pravé rameno – nikdy ho nenosit zavěšený křížem přes hrudník, aby stroj včetně záchytného vaku mohl být v nouzovém případě rychle odstraněn z těla pracovníka.

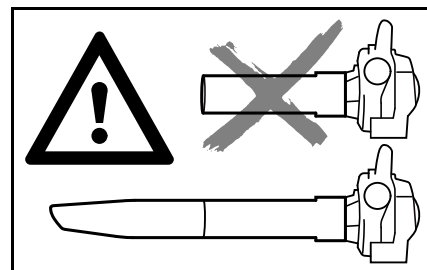

Stroj provozovat zásadně jen s kompletně namontovanou sací trubicou a s namontovaným záchytným vakem – **hrozí nebezpečí úrazu!**



Nikdy nevysávat žádné žhavé či hořící materiály (např. žhavý popel, doutnající cigarety) – **hrozí nebezpečí úrazu popálením!**



Nikdy nevysávat hořlavé kapaliny (např. pohonné hmoty) nebo hořlavými kapalinami napuštěné materiály – **hrozí nebezpečí smrtelných úrazů** způsobených ohněm či explozí!



UPOZORNĚNÍ

Při vysávání abrazivních předmětů (jako drť, kameny, atd.) jsou kolo ventilátoru a těleso ventilátoru vystavovány obzvláště silnému opotřebení. Toto opotřebení se projevuje silně klesajícím sacím výkonem. V tomto případě vyhledat odborného prodejce. STIHL doporučuje odborného prodejce výrobků STIHL.

Při vysávání mokrého listí může dojít k ucpání ventilátoru nebo kolena.

Pro odstranění ucpání ve stroji:

- Stroj okamžitě vypnout a vytáhnout elektrickou vidlici.
- Demontovat koleno a sací trubku – viz "Kompletace zahradního vysavače"
- Vyčistit koleno a skříň ventilátoru

Při práci



V případě poškození připojovacího kabelu do elektrické sítě okamžitě vytáhnout vidlici ze síťové zásuvky – **hrozí životu nebezpečný úraz elektrickým proudem!**

Připojovací elektrický kabel nepoškodit přejetím, zmáčknutím, trhavými pohyby atd.

Elektrickou vidlici nevytahovat ze zásuvky trhnutím za elektrický kabel. Elektrickou vidlici uchopit a vytáhnout.

Elektrické vidlice a elektrického připojovacího kabelu se dotýkat pouze suchýma rukama.

V případě hrozícího nebezpečí resp. v nouzovém případě – přesunout řídicí páčku/spínač na **STOP** resp. **0**.

Stroj obsluhuje pouze jedna osoba – v pracovním prostoru netrpět žádné další osoby.

Děti, zvířata a diváky nepouštět do blízkosti stroje.

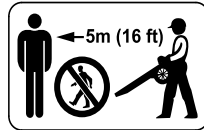

V okruhu 5 m se nesmí zdržovat žádná další osoba – **hrozí nebezpečí úrazu** odmrštěnými předměty!

Tento odstup zachovávat i k věcem (vozidlům, oknům) – **hrozí hmotné škody!**

Nikdy nefoukat směrem k jiným osobám nebo zvířatům – stroj může proudem vzduchu vymrstit velkou rychlostí malé předměty do vzduchu – **hrozí nebezpečí úrazu!**

Ve foukacím a sacím režimu s rozměňováním nasávaného materiálu (na volném prostoru a v zahradách) dbát na to, aby nebyla ohrožena drobná zvířata.

Stroj nikdy nenechat běžet bez dohledu.

Při práci postupovat jen pomalu vpřed – neustále sledovat pracovní prostor foukací trubky – nikdy nechoďit dozadu a neutíkat – **hrozí nebezpečí zakopnutí!**

Připojovací kabel vést vždy za strojem – nechodit dozadu a neutíkat – **hrozí nebezpečí zakopnutí!**

Vyhnut se nenormálním polohám těla a stále udržovat rovnováhu. Dbát vždy na pevný a bezpečný postoj.

Pozor na svazích, na nerovném terénu – **hrozí nebezpečí uklouznutí!**

Dbát na překážky: odpady, pařezy, kořeny, příkopy – **hrozí nebezpečí zakopnutí!**

Nikdy nepracovat na žebříku a na nestabilních stanovištích.

Při práci s ochranou sluchu je třeba zvýšená pozornost a opatrnost – protože schopnost vnímání zvuků, ohlašujících nebezpečí (křik, zvukové signály a pod.) je omezena.

Pracovat klidně a s rozvahou – pouze za dobrých světelných podmínek a při dobré viditelnosti. Prozíravostí při práci vyloučit jakékoli ohrožení jiných osob.

Práci včas přerušovat přestávkami, aby se zabránilo stavu únavy a vyčerpání – **hrozí nebezpečí úrazu!**

Při odfoukávání velkého množství prach obsahujícího odfoukávaného materiálu může dojít ke vzniku elektrostatických nábojů, které se za nepříznivých (např. velice suchých) okolních podmínek mohou naráz nečekaně vybit.

V případě vzniku prachu je nutno používat ochrannou masku proti prachu.

Při nasávání nevhodného materiálu může dojít k zablokování kola ventilátoru. Stroj okamžitě vypnout, elektrickou vidlici vytáhnout. Teprve potom blokující materiál odstranit.

Nikdy nevsunovat žádné předměty ochrannou mířkou nebo hubicí do vnitřku tělesa ventilátoru. Ventilátorem mohou být tyto předměty velkou rychlostí vymrštěny ven – **hrozí nebezpečí úrazu!**

Při znatelných změnách v chování stroje za chodu (např. při zvýšených vibracích) práci přerušit a příčinu změn odstranit.

Pokud byl stroj vystaven námaze neodpovídající jeho určení (např. působení hrubého násilí při úderu či pádu), je bezpodmínečně nutné před dalším provozem důkladně zkontrolovat stav provozní bezpečnosti – viz také

"Před zahájením práce". Zkontrolovat také funkčnost bezpečnostních zařízení. Stroj, který vykazuje nedostatečnou provozní bezpečnost, nesmí být v žádném případě používán dále. V nejasných případech vyhledat odborného prodejce.

Pokud stroj běží dál (nevypne se) když již spínač není stisknutý – vytáhnout elektrickou vidlici ze zásuvky a vyhledat odborného prodejce výrobků STIHL. Stroj je defektní.

Před odchodem od stroje: stroj vypnout – elektrickou vidlici vytáhnout ze zásuvky.

Po skončení práce

Elektrickou vidlici vytáhnout ze zásuvky.

Elektrickou vidlici nevytahovat ze zásuvky trhnutím za elektrický kabel. Elektrickou vidlici uchopit a vytáhnout.

Stroj očistit od prachu a nečistot – nikdy k tomu nepoužívat tuky rozpouštějící prostředky.

Vibrace

Při déletrvajícím použití stroje mohou vibrace způsobit poruchy prokrvení rukou (chorobně bílé prsty).

Pro délku použití stroje však nelze stanovit všeobecně platný časový limit, neboť závisí na vícero ovlivňujících faktorech.

Délka použití se prodlužuje:

- použitím ochrany rukou (teplé rukavice),
- když je provoz přerušován přestávkami.

Délka použití se zkracuje:

- když má pracovník speciální osobní sklony ke špatnému prokrvení (symptom: často studené prsty, svědění v prstech),
- když vládnou nízké venkovní teploty,
- když uživatel svírá stroj přílišnou silou (pevné sevření zabraňuje dobrému prokrvení).

Při pravidelném, dlouhodobém používání stroje a při opakovaném výskytu příslušných symptomů (např. svědění v prstech) se doporučuje lékařská prohlídka.

Pokyny pro údržbu a opravy

VAROVÁNÍ



Před všemi pracovními úkony na stroji: Vytáhnout elektrickou vidlici ze síťové zásuvky.

- Používat pouze vysokojakostní náhradní díly. Jinak hrozí eventuální nebezpečí úrazů nebo poškození stroje. V případě dotazů k tomuto tématu se informujte u odborného prodejce.
- K zajištění bezpečnosti a vyloučení ohrožení pracovníka smějí být práce na stroji (např. výměna poškozeného připojovacího kabelu) prováděny pouze autorizovanými odbornými prodejci nebo kvalifikovanými elektrotechniky.

Plastové díly čistit kusem látky. Ostré čisticí prostředky mohou plast poškodit.

Chladicí žebra v bloku motoru v případě potřeby vyčistit.

Na stroji provádět pravidelnou údržbu. Provádět pouze takové údržbářské a opravářské úkony, které jsou popsány v návodu k použití. Veškeré ostatní práce nechat provést u odborného prodejce.

STIHL doporučuje používat originální náhradní díly STIHL. Jsou svými vlastnostmi optimálně přizpůsobeny jak stroji, tak i požadavkům uživatele.

STIHL doporučuje nechat provádět údržbářské a opravářské úkony pouze u autorizovaného, odborného prodejce výrobků STIHL. Autorizovaným odborným prodejcem výrobků STIHL jsou pravidelně nabízena odborná školení a k jejich dispozici jsou dodávány technické informace.

Kompletace foukače

- Elektrickou vidlici vytáhnout ze zásuvky.

Montáž foukací trubky

BGE 71, BGE 81:

Foukač může být zapnut jen v případě, když je správně namontovaná foukací trubka. Přesuvná matice zaktivuje spínač, který sepne elektrický proudový obvod k nastartování motoru.

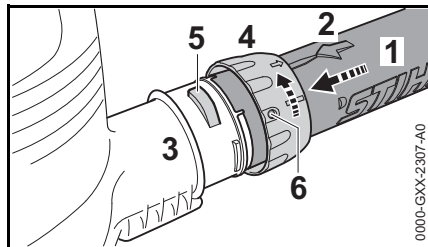

- Vybrání uvést do takové polohy, aby se kryla. Šipka (2) se musí nacházet na vrchní straně foukací trubky (1).
- Foukací trubku (1) zasunout až na doraz do nátrubku (3) tělesa ventilátoru.
- Přesuvnou matici (4) přesunout přes nátrubek (3) tělesa ventilátoru a otočit jí ve směru šipky tak, až se příložka (5) zaaretuje v otvoru (6) přesuvné matice.

BGE 71, BGE 81:

- Bezpečnostní spínač je slyšitelně zaktivován

Montáž trysky

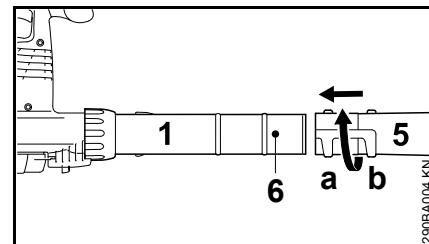

- Trysku (5) nasunout do polohy (a) (dlouhou) nebo do polohy (b) (krátkou) až k čepu (6) na foukací trubku (1) a ve směru šipky ji zaaretovat

Demontáž foukací trubky

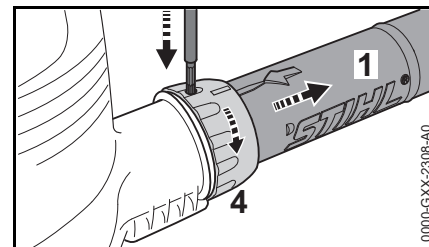

- Motor vypnout.
- Pojistku vhodným nářadím zamáčknout otvorem na přesuvné matici.
- Přesuvnou maticí (4) otočit ve směru šipky až na doraz.
- Foukací trubku sejmut (1).

Kompletace zahradního vysavače s rozměňovacím zařízením

Zahradní vysavač s rozměňovacím zařízením může být zapnut pouze když jsou koleno a sací trubka správně namontovány. Přesuvné matice zaktivují spínač, který sepne elektrický proudový obvod k nastartování motoru.

- Elektrickou vidlici vytáhnout ze zásuvky.

Montáž kolena

! VAROVÁNÍ

Zip na záchytném vaku musí být zavřený.

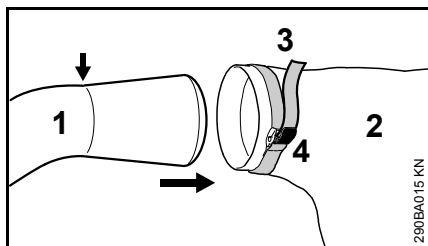

- Koleno (1) zasunout do záchytného vaku (2) až po značku (šipka).
- Pás (3) na záchytném vaku utáhnout a přezku (4) stisknout dolů.

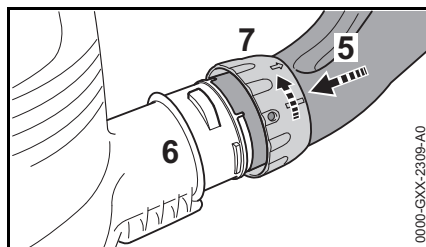

- Vybrání uvést do takové polohy, aby se kryla.
- Koleno (5) zasunout až na doraz do nátrubku (6) tělesa ventilátoru.
- Přesuvnou matici (7) nasunout na nátrubek tělesa ventilátoru a ve směru šipky jí otočit až na doraz. Bezpečnostní spínač je slyšitelně zaktivován.

Kompletace sací trubky

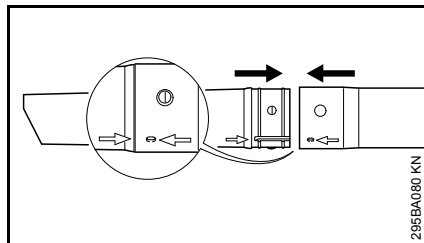

- Sací trubku a prodloužení sací trubky vyrovnat podle šipek, vsunout je do sebe a zaaretovat je.

Montáž sací trubky

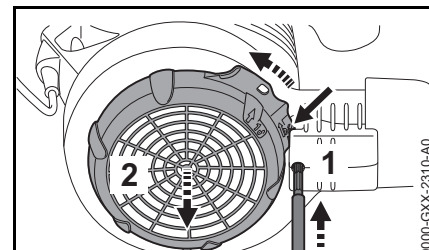

- Motor vypnout.
- Pojistku (1) promáčknout vhodným nářadím skrze otvor
- Příložku (šipka) přitlačit k tělesu ventilátoru a stlačenou ji držet
- Ochrannou mřížku (2) otočit až na doraz ve směru šipky a sejmout ji

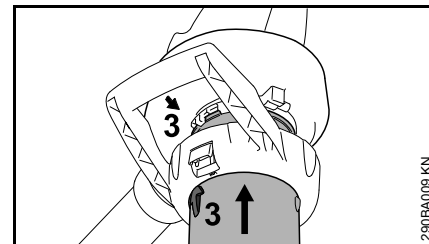

- Šipky (3) uvést do takové polohy, aby se kryly
- Sací trubku zasunout až na doraz do sacího otvoru tělesa ventilátoru

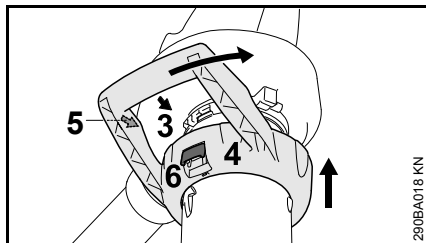

- Obloukovou rukojeť (4) přesunout přes sací otvor tělesa ventilátoru
- Šípky (3) a (5) uvést do takové polohy, aby se kryly
- Obloukovou rukojeť (4) otočit ve směru šípky tak, až se zářezová páčka (6) na tělese ventilátoru slyšitelně zaaretuje

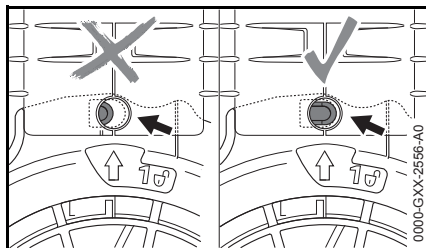

Pojistka (šipka) není při správné montáži zamáčklá.

Demontáž kolena

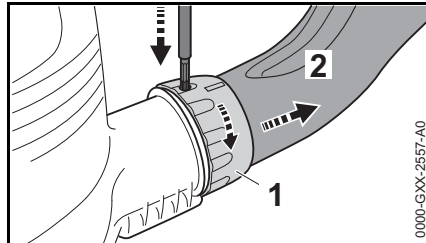

- Vypnutí motoru
- Pojistku promáčknout vhodným náradím skrze otvor
- Přesuvnou maticí (1) otočit ve směru šípky až na doraz
- Kleno (2) sejmout

Demontáž sací trubky

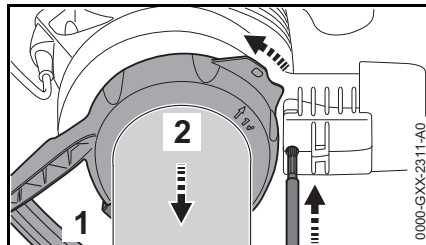

- Motor vypnout
- Pojistku promáčknout vhodným náradím skrze otvor
- Zářezovou páčku (1) zaktivovat a obloukovou rukojeť (2) otočit ve směru šípky až na doraz
- Obloukovou rukojeť společně se sací trubicí sejmout

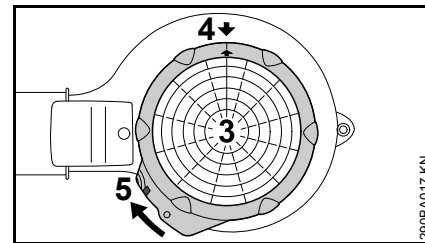

- Ochrannou mřížku (3) nasadit na sací otvor tělesa ventilátoru
- Šípky (4) uvést do takové polohy, aby se kryly
- Ochrannou mřížkou (3) otáčet ve směru šípky tak, až se příložka (5) na tělese ventilátoru zaaretuje

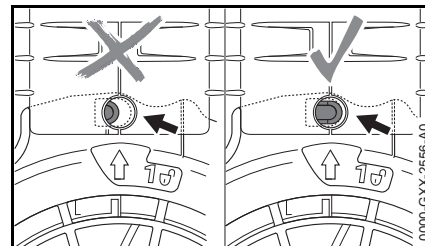

Pojistka (šipka) není při správné montáži zamáčklá.

Připojení stroje na elektrickou síť

Napětí a kmitočty stroje (viz typový štítek) musejí být identické s napětím a kmitočty připojení na elektrickou síť.

Minimální zajištění přípojky na elektrickou síť musí být provedeno podle zadání v Technických datech – viz "Technická data".

Stroj musí být na elektrickou síť připojen za použití automatického spínače v obvodu diferenciální ochrany, který přeruší přívod proudu, jakmile výbojový proud směrem k zemi překročí hodnotu 30 mA.

Přípojka na síť musí odpovídat IEC 60364 a specifickým předpisům země.

Prodlužovací kabel

Prodlužovací kabel musí svým typem vykazovat nejméně stejné vlastnosti jako připojovací kabel na stroji. Dbát na označení týkající se druhu konstrukce (označení typu) na připojovacím kabelu.

Žíly kabelu musejí mít, v závislosti na síťovém napětí a na délce kabelu, uvedený minimálně požadovaný průřez.

Délka kabelu	Minimální průřez
220 V – 240 V:	
do 20 m	1,5 mm ²
20 m až 50 m	2,5 mm ²
100 V – 127 V:	
do 10 m	AWG 14 / 2,0 mm ²
10 m až 30 m	AWG 12 / 3,5 mm ²

Odlehčení v tahu

Tahové odlehčení chrání připojovací kabel před poškozením.

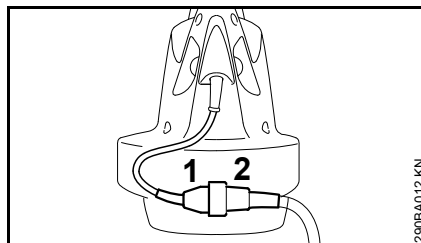

- Elektrickou vidlici (1) zasunout do kabelové spojky (2) prodlužovacího kabelu.

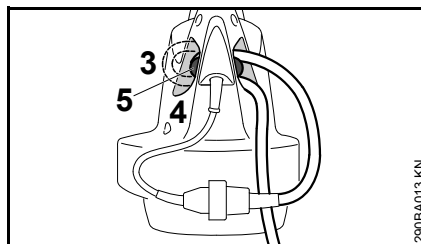

- Z prodlužovacího kabelu vytvořit smyčku.
- Smyčku (3) prosunout otvorem (4).
- Smyčku nasadit na hák (5) a pevně ji utáhnout.

Připojení na síťovou zásuvku

Před připojením stroje na elektrickou síť zkontrolovat, je-li stroj vypnutý – viz "Vypnutí stroje".

- Elektrickou vidlici prodlužovacího kabelu zasunout do předpisově instalované zásuvky.

Zapnutí stroje

- Zaujmout bezpečný a pevný postoj.
- Stroj držet v pracovní poloze.

BGE 61, BGE 71, SHE 71

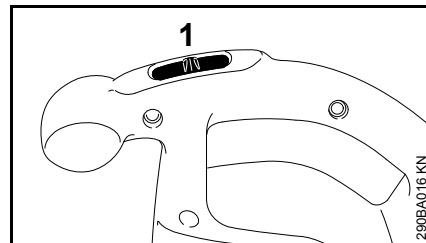

- Spínač (1) nastavit na I nebo II (poloha II závisí na vybavení stroje)

U strojů se spínací polohou I:

I = plný foukací výkon

U strojů se spínacími polohami I a II:

I = poloviční foukací výkon

II = plný foukací výkon

BGE 81, SHE 81

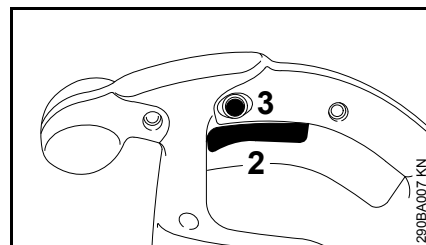

- Stisknout řadičí páčku (2) na ovládací rukojeti.

Foukací a sací výkon lze plynule regulovat.

Zmáčknutím zajišťovacího tlačítka (3) lze řadící páčku (2) zafixovat v maximálním foukacím a sacím režimu.

Vypnutí stroje

Při delších pracovních přestávkách – elektrickou vidlici vytáhnout ze zásuvky.

Pokud stroj již nebude dále používán, uložit ho tak, aby nikdo nebyl ohrožen.

Stroj chránit před použitím nepovolanými osobami.

BGE 61, BGE 71, SHE 71

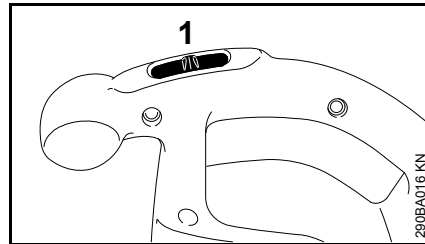

- Spínač (1) nastavit na 0

BGE 81, SHE 81

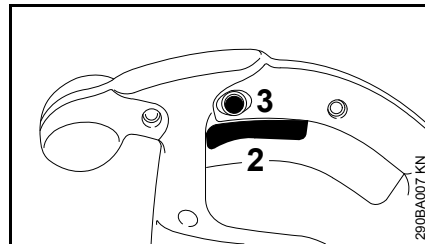

- Pustit řadící páčku (2) na ovládací rukojeti.

Při zafixovaném zajišťovacím tlačítku (3) řadící páčku krátce promáčknout a pustit.

Skladování stroje

- Stroj důkladně vyčistit.
- Stroj uskladnit na suchém a bezpečném místě. Chránit před použitím nepovolanými osobami (např. dětmi).

Pokyny pro údržbu a ošetřování

Následující údaje se vztahují na běžné pracovní podmínky. Při ztížených podmínkách (velký výskyt prachu atd.) a v případě delší pracovní doby se musejí uvedené intervaly odpovídajícím zkrátit.		před započítáním práce	po ukončení práce resp. denně	týdně	měsíčně	ročně	při poruše	při poškození	podle potřeby
Kompletní stroj	optická kontrola (stav)	x							
	vyčistit		x						
Ovládací rukojeť	funkční kontrola	x							
Sací otvory chladicího vzduchu	vyčistit								x
Bezpečnostní nálepka	vyměnit							x	

Jak minimalizovat opotřebení a jak zabránit poškození

Dodržením údajů tohoto návodu k použití se zabrání přílišnému opotřebení a poškození stroje.

Použití, údržbu a skladování stroje je bezpodmínečně nutné provádět pečlivě tak, jak je popsáno v tomto návodu k použití.

Za veškeré škody, které budou způsobeny nedodržením bezpečnostních předpisů a pokynů pro obsluhu a údržbu, nese odpovědnost sám uživatel. Toto platí speciálně pro níže uvedené případy:

- firmou STIHL nepovolené změny provedené na výrobku
- použití nástrojů nebo příslušenství, které nejsou pro stroj povoleny, nejsou vhodné nebo jsou provedeny v méněhodnotné kvalitě
- účelu stroje neodpovídajícímu použití
- použití stroje při sportovních a soutěžních akcích
- škody, vzniklé následkem dalšího použití stroje s poškozenými konstrukčními díly

Údržbářské úkony

Veškeré, v kapitole „Pokyny pro údržbu a ošetřování“ uvedené úkony musejí být prováděny pravidelně. Pokud tyto úkony nemůže provést sám uživatel, musí jimi být pověřen odborný prodejce.

STIHL doporučuje nechat provádět údržbářské a opravářské úkony pouze u autorizovaného, odborného prodejce výrobků STIHL. Autorizovaným odborným prodejcům výrobků STIHL jsou pravidelně nabízena odborná školení a k jejich dispozici jsou dodávány Technické informace.

V případě neprovedení nebo neodborného provedení těchto úkonů může dojít ke škodám na stroji, za které nese zodpovědnost pouze sám uživatel. Jedná se mezi jiným o:

- škody na elektromotoru vzniklé následkem opožděné či nedostatečné údržby (např. nedostatečným čištěním vedení chladicího vzduchu)
- škody způsobené nesprávným připojením stroje na elektrickou síť (napětí, nedostatečně dimenzované přívodní kabely)
- škody způsobené korozí a jiné škody vzniklé následkem nesprávného skladování
- škody na stroji způsobené použitím náhradních dílů podřadné kvality

Součásti podléhající rychlému opotřebení

Některé díly stroje podléhají i při předpisům a určení odpovídajícímu používání přirozenému opotřebení a v závislosti na délce použití je třeba tyto díly včas vyměnit. K nim patří mimo jiné:

- kolo ventilátoru
- záchytný vak

Důležité konstrukční prvky

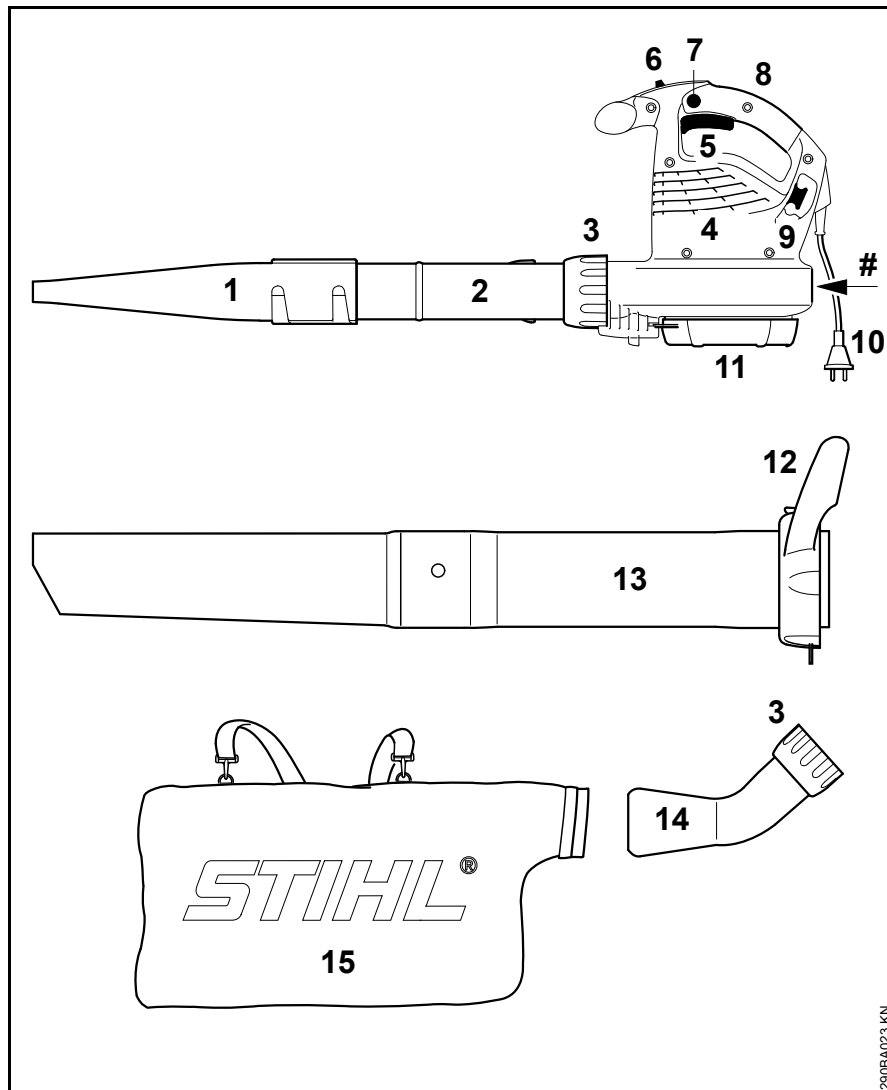

- 1 plochá hubice
- 2 foukací trubka
- 3 přesuvná matice
- 4 sací otvory chladícího vzduchu
- 5 řadicí páčka (pouze u BGE 81, SHE 81)
- 6 spínač (pouze u BGE 61, BGE 71, SHE 71)
- 7 zajišťovací tlačítko (pouze u BGE 81, SHE 81)
- 8 Ovládací rukojeť
- 9 hák pro odlehčení v tahu
- 10 elektrická vidlice
- 11 Ochranná mřížka
- 12 přesuvná matice s rukojetí*
- 13 sací trubka*
- 14 koleno*
- 15 záchytný vak*
- # Výrobní číslo

* příslušenství u SHE, zvláštní příslušenství u BGE

Technická data

Motor BGE 61

Provedení 120 V

Připojovací data na elek- trickou síť	120 V, 60 Hz, 9,2 A
Jištění	15 A
Výkon	1100 W
Kategorie ochrany	II <input type="checkbox"/>

Provedení 240 V

Připojovací data na elek- trickou síť	240 V, 50 Hz, 4,8 A
Jištění	10 A
Výkon	1100 W
Kategorie ochrany	II <input type="checkbox"/>

Motor BGE 71 / SHE 71

Provedení 120 V

Připojovací data na elek- trickou síť	120 V, 60 Hz, 9,2 A
Jištění	15 A
Výkon	1100 W
Kategorie ochrany	II <input type="checkbox"/>

Provedení 230 V

Připojovací data na elek- trickou síť	230 V, 50 Hz, 4,8 A
Jištění	10 A
Výkon	1100 W
Kategorie ochrany	II <input type="checkbox"/>

Provedení 230 V - 240 V

Připojovací data na elek- trickou síť	230 V - 240 V, 50 Hz, 4,8 A
Jištění	10 A
Výkon	1100 W
Kategorie ochrany	II <input type="checkbox"/>

Motor BGE 81 / SHE 81

Provedení 230 V

Připojovací data na elek- trickou síť	230 V, 50 Hz, 6,1 A
Jištění	10 A
Výkon	1400 W
Kategorie ochrany	II <input type="checkbox"/>

Provedení 230 V - 240 V

Připojovací data na elek- trickou síť	230 V - 240 V, 50 Hz, 6,1 A
Jištění	10 A
Výkon	1400 W
Kategorie ochrany	II <input type="checkbox"/>

Maximální průtok vzduchu

	Foukací režim	sací režim
BGE 61	670 m ³ /h	- - -
BGE 71	670 m ³ /h	580 m ³ /h
BGE 81	750 m ³ /h	650 m ³ /h
SHE 71	670 m ³ /h	580 m ³ /h
SHE 81	750 m ³ /h	650 m ³ /h

Rychlost vzduchu s hubicí

	Foukací režim
BGE 61	66 m/s
BGE 71	66 m/s
BGE 81	76 m/s
SHE 71	66 m/s
SHE 81	76 m/s

Rozměry

Šířka	210 mm
Výška	334 mm
Hloubka	330 mm

Hmotnost

BGE 61	3,0 kg
BGE 71	3,0 kg
BGE 81	3,3 kg
SHE 71	4,1 kg
SHE 81	4,4 kg

Akustické a vibrační hodnoty

Ke zjištění akustických a vibračních hodnot se zohledňuje provozní stav nominálních maximálních otáček.

Podrobnější údaje ke splnění "Směrnice pro zaměstnavatele: Vibration 2002/44/EG" viz www.stihl.com/vib/.

Hladina trvalého akustického tlaku L_p podle EN 50636-2-100

	Foukací režim	Sací režim
BGE 71	85 dB(A)	85 dB(A)
BGE 81	89 dB(A)	88 dB(A)
SHE 71	85 dB(A)	85 dB(A)
SHE 81	89 dB(A)	88 dB(A)

Hladina akustického výkonu L_w podle EN 50636-2-100

	Foukací režim	Sací režim
BGE 71	100 dB(A)	101 dB(A)
BGE 81	103 dB(A)	103 dB(A)
SHE 71	100 dB(A)	101 dB(A)
SHE 81	103 dB(A)	103 dB(A)

Vibrační hodnota a_{hv} podle EN 50636-2-100**Foukací režim**

	Rukojeť vpravo
BGE 71	1 m/s ²
BGE 81	4,1 m/s ²
SHE 71	1 m/s ²
SHE 81	4,1 m/s ²

Sací režim

	Rukojeť vpravo	Rukojeť vlevo
BGE 71	0,8 m/s ²	1,2 m/s ²
BGE 81	2,6 m/s ²	5,6 m/s ²
SHE 71	0,8 m/s ²	1,2 m/s ²
SHE 81	2,6 m/s ²	5,6 m/s ²

Pro hladinu akustického tlaku a hladinu akustického výkonu činí faktor-K podle RL 2006/42/EG = 2,0 dB(A); pro vibrační hodnotu činí faktor-K podle RL 2006/42/EG = 2,0 m/s².

REACH

REACH je názvem vyhlášky EG o registraci, klasifikaci a povolení chemikálií.

Informace ke splnění vyhlášky (EG) REACH č. 1907/2006 viz www.stihl.com/reach

Pokyny pro opravu

Uživatelé tohoto stroje směji provádět pouze takové údržbářské a ošetřovací úkony, které jsou popsány v tomto návodu k použití. Obsáhlejší opravy směji provádět pouze odborní prodejci.

STIHL doporučuje nechat provádět údržbářské a opravářské úkony pouze u autorizovaného, odborného prodejce výrobků STIHL. Autorizovaným odborným prodejcům výrobků STIHL jsou pravidelně nabízena odborná školení a k jejich dispozici jsou dodávány Technické informace.

Při opravách do stroje montovat pouze firmou STIHL pro daný typ stroje povolené náhradní díly nebo technicky adekvátní díly. Používat pouze vysokokvalitní náhradní díly. Jinak hrozí eventuální nebezpečí úrazů nebo poškození stroje.

Firma STIHL doporučuje používat originální náhradní díly značky STIHL.

Originální náhradní díly značky STIHL se poznají podle číselného označení náhradních dílů STIHL, podle loga **STIHL** a případně podle znaku  pro náhradní díly STIHL (na drobných součástkách může být také uveden pouze tento znak).

Likvidace stroje

Při likvidaci dbát na v dané zemi platné předpisy o likvidaci.

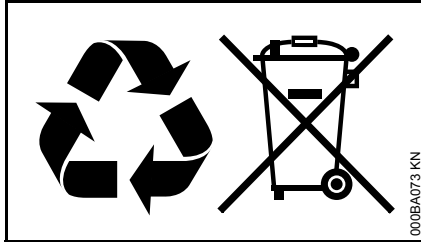

Výrobky STIHL nepatří do domácího odpadu. Výrobek STIHL, akumulátor, příslušenství a obal odevzdat do sběrný pro recyklaci zohledňující ochranu životního prostředí.

Aktuální informace o likvidaci jsou k dostání u odborného, autorizovaného prodejce výrobků STIHL.

Prohlášení o konformitě EU

ANDREAS STIHL AG & Co. KG
Badstr. 115
D-71336 Waiblingen

Německo

Prohlašuje ve vlastní zodpovědnosti, že

konstrukce: elektrický foukač,
elektrický zahradní
vysavač s rozměňňo-
vacím zařízením

tovární značka: STIHL

typ: BGE 61
BGE 71
BGE 81
SHE 71
SHE 81

sériová
identifikace: 4811

odpovídá patřičným předpisům ve znění směrnice 2011/65/EU, 2006/42/EG, 2000/14/EG a 2014/30/EU a byl vyvinut a vyroben ve shodě s níže uvedenými normami ve verzích platných vždy k výrobnímu datu:

EN 50636-2-100, EN 55014-1,
EN 55014-2, EN 60335-1,
EN 61000-3-2, EN 61000-3-3

Ke zjištění naměřených a zaručených hodnot bylo postupováno podle směrnice 2000/14/EG, příloha V.

Naměřená hladina akustického výkonu

BGE 71:	98 dB(A)
BGE 81:	101 dB(A)
SHE 71:	98 dB(A)
SHE 81:	100 dB(A)

Zaručená hladina akustického výkonu

BGE 71:	100 dB(A)
BGE 81:	103 dB(A)
SHE 71:	100 dB(A)
SHE 81:	102 dB(A)

Technické podklady jsou uloženy u:

ANDREAS STIHL AG & Co. KG
Produktzulassung

Rok výroby, země výroby a výrobní číslo jsou uvedeny na stroji.

Waiblingen, 01.03.2017

ANDREAS STIHL AG & Co. KG

v zast.

Thomas Elsner

Vedoucí managementu výrobků a služeb

Adresy

Hlavní sídlo firmy STIHL

ANDREAS STIHL AG & Co. KG
Postfach 1771
71307 Waiblingen

Distribuční společnosti STIHL

NĚMECKO

STIHL Vertriebszentrale AG & Co. KG
Robert-Bosch-Straße 13
64807 Dieburg
Telefon: +49 6071 3055358

RAKOUSKO

STIHL Ges.m.b.H.
Fachmarktstraße 7
2334 Vösendorf
Telefon: +43 1 86596370

ŠVÝCARSKO

STIHL Vertriebs AG
Isenrietstraße 4
8617 Mönchaltorf
Telefon: +41 44 9493030

ČESKÁ REPUBLIKA

Andreas STIHL, spol. s r.o.
Chrlická 753
664 42 Modřice

Dovozci firmy STIHL

BOSNA-HERCEGOVINA

UNIKOMERC d. o. o.
Bišće polje bb
88000 Mostar
Telefon: +387 36 352560
Fax: +387 36 350536

CHORVATSKO

UNIKOMERC – UVOZ d.o.o.
Sjedište:
Amruševa 10, 10000 Zagreb

Prodaja:
Ulica Kneza Ljudevita Posavskog 56,
10410 Velika Gorica

Telefon: +385 1 6370010
Fax: +385 1 6221569

TURECKO

SADAL TARIM MAKİNALARI DIŞ
TİCARET A.Ş.
Alsancak Sokak, No:10 I-6 Özel Parsel
34956 Tuzla, İstanbul
Telefon: +90 216 394 00 40
Fax: +90 216 394 00 44

Obsah

K tomuto návodu na obsluhu	40
Bezpečnostné upozornenia a pracovná technika	40
Skompletovanie záhradného fúkara	46
Skompletovanie nasávacej rezačky (vysávača)	47
Elektrické pripojenie náradia	49
Zapnutie náradia	49
Vypnutie náradia	50
Skladovanie náradia	50
Pokyny pre údržbu a ošetrovanie	51
Minimalizovanie opotrebenia a zabránenie škodám	52
Dôležité konštrukčné dielce	53
Technické údaje	54
Pokyny pre opravy	55
Likvidácia	56
EÚ vyhlásenie o zhode	56

Originálny návod na obsluhu

Vytlačené na bezchlórovom bielenom papieri.
Tlačiarenské farby obsahujú rastlinné oleje, papier je
recyklovateľný.

© ANDREAS STIHL AG & Co. KG, 2018
0458-290-9821-B - V A T F 18
0000007626_004_SK

STIHL®

Tento návod na obsluhu je chránený autorským právom. Všetky práva zostávajú vyhradené, najmä právo rozmnožovania, prekladania a spracovania elektronickými systémami.

Vážená zákazníčka, milý zákazník,
ďakujeme vám, že ste sa rozhodli pre
kvalitný produkt firmy STIHL.

Tento produkt bol vyrobený pomocou
moderných výrobných technológií a
rozsiahlych opatrení na zaistenie kvality.
Snažíme sa urobiť všetko pre to, aby ste
s týmto náradím boli spokojní a mohli s
ním bez problémov pracovať.

Ak budete mať otázky týkajúce sa
náradia, obráťte sa na svojho predajcu
alebo priamo na našu distribučnú
spoločnosť.

Váš



Dr. Nikolas Stihl

K tomuto návodu na obsluhu

Piktogramy

Všetky piktogramy, ktoré sú umiestnené na náradí, sú v tomto návode na obsluhu vysvetlené.

Označenie textových odsekov



VAROVANIE

Varovanie pred nebezpečenstvom úrazu a poranenia osôb, ako aj závažnými vecnými škodami.



UPOZORNENIE

Varovanie pred poškodením náradia alebo jednotlivých konštrukčných dielcov.

Ďalší technický vývoj

Firma STIHL sa neustále zaoberá ďalším vývojom všetkých strojov a náradí; z tohto dôvodu si musíme vyhradiť právo na zmeny rozsahu dodávok v tvare, technike a vybavení.

Z údajov a vyobrazení v tomto návode na obsluhu sa preto nedajú vyvodzovať žiadne nároky.

Bezpečnostné upozornenia a pracovná technika



Pri práci s týmto náradím je potrebné dodržiavať zvláštne bezpečnostné opatrenia. Prúdová prípojka je zdrojom osobitých nebezpečenstiev.



Pred prvým uvedením do prevádzky si pozorne prečítajte celý návod na obsluhu a bezpečne ho uschovajte na ďalšie použitie. Nedodržiavanie návodu na obsluhu môže byť životu nebezpečné.



VAROVANIE

- S náradím nesmú pracovať deti ani mladiství. Na deti by sa malo dohliadať, aby sa zaistilo, že sa nebudú s náradím hrať.
- Náradie smú používať osoby, ktoré boli poučené o používaní a manipulácii, alebo ktoré predložia dôkaz, že vedia náradie bezpečne obsluhovať.
- Osoby s obmedzenými fyzickými, senzorickými alebo duševnými schopnosťami smú náradie obsluhovať len pod dohľadom osoby zodpovednej za ich bezpečnosť alebo ak od nej dostanú pokyny týkajúce sa používania náradia.

- Náradie odovzdávajte alebo požičiavajte iba takým osobám, ktoré sú s týmto modelom a jeho manipuláciou oboznámené – vždy spoločne s návodom na obsluhu.
- Pred všetkými prácami na náradí, napr. čistením, údržbou, výmenou dielov, **vytiahnite sieťovú zástrčku!**

Dodržiavajte národné bezpečnostné predpisy, napr. odborových združení, sociálnych fondov, úradov na ochranu zdravia pri práci a ostatných.

Ak sa náradie nepoužíva, musí sa odložiť tak, aby nebol nikto ohrozený. Zaisťte náradie proti použitiu nepovolanou osobou, vytiahnite sieťovú zástrčku.

Používateľ je zodpovedný za úrazy alebo ohrozenia spôsobené iným osobám, ako aj za škody na majetku iných osôb.

Ak pracujete s náradím prvý raz: Nechajte si vysvetliť od predavača alebo iného odborníka, ako sa s ním bezpečne zaobchádza.

Použitie náradia, ktoré vydáva hluk, môže byť časovo obmedzené národnými, ako aj miestnymi, lokálnymi predpismi.

Pred každým začiatkom práce skontrolujte, či stav náradia zodpovedá predpisom. Predovšetkým dbajte na prívodný kábel, sieťovú zástrčku a bezpečnostné zariadenia.

Náradie uvádzajte do prevádzky len vtedy, ak sú všetky konštrukčné prvky nepoškodené.

Prívodný kábel nepoužívajte na ťahanie alebo prenos náradia.

Na čistenie náradia nepoužívajte vysokotlakové čističe. Silný prúd vody môže poškodiť časti náradia.

Náradie sa nikdy nesmie ostrekovat' vodou – **nebezpečenstvo skratu!**

Telesná spôsobilosť

Kto pracuje s náradím, musí byť oddychnutý, zdravý a v dobrej kondícii.

Kto sa zo zdravotných dôvodov nesmie namáhať, mal by sa opýtať svojho lekára, či je práca s motorovým náradím možná.

Po požití alkoholu, liekov znižujúcich reakčnú schopnosť alebo drog sa nesmie pracovať s náradím.

Použitie v súlade s určením

Záhradný fúkač umožňuje odstránenie lístia, trávy, papiera a podobne, napr. v záhradách, na športových štadiónoch, parkoviskách alebo vjazdoch.

Záhradný vysávač s rezačkou je okrem toho koncipovaný pre nasávanie lístia, ktoré nie je mokré, a iných ľahkých, voľných a nehorľavých odpadov.

Nefúkajte na zdraviu škodlivé materiály ani ich nevysávajúte.

Náradie neprevádzkujte v uzavretých priestoroch.

Použitie náradia na iné účely nie je prípustné a môže viesť k úrazom alebo k poškodeniu náradia. Nevykonávajte na výrobku žiadne zmeny, aj to môže viesť k úrazom alebo k poškodeniu náradia.

Podmienky nasadenia



Nepracujte s náradím v daždi, snehu, keď je mokro a búrka a taktiež nie vo veľmi vlhkom prostredí. Nenechávajte stáť náradie v daždi.

Ochranný odev a výstroj

Noste predpisový odev a výstroj.



Odev musí byť účelný a nesmie brániť v pohybe. Tesne priliehajúci odev, kombinéza, v žiadnom prípade však nie pracovný plášť.



Nenoste odev, šál, kravatu, šperky, ktoré by sa mohli dostať do nasávacieho otvoru vzduchu. Dlhé vlasy zviažte a zachyťte (šatkou, čiapkou, prilbou a pod.).

Noste pevnú obuv s drsnou, protišmykovou podrážkou.



Na zníženie nebezpečenstva poranenia očí noste tesne priliehavé ochranné okuliare podľa normy EN 166. Dbajte na správne nasadenie ochranných okuliarov.

Noste „osobné“ protihlukové ochranné prostriedky – napr. ochranné slúchadlá na uši.

STIHL ponúka bohatý výber osobného ochranného vybavenia.

Príslušenstvo

Používajte iba také diely alebo príslušenstvo, ktoré schválil STIHL pre toto náradie alebo technicky rovnaké diely. V prípade otázok sa obráťte na špecializovaného obchodníka. Používajte len kvalitné diely alebo príslušenstvo. V opačnom prípade hrozí nebezpečenstvo úrazu alebo poškodenie náradia.

STIHL odporúča používanie originálnych dielov a príslušenstva STIHL. Tieto sú svojimi vlastnosťami optimálne prispôbosené výrobku a požiadavkám používateľa.

Nevykonávajte na náradí žiadne zmeny – môže tým byť ohrozená bezpečnosť. Za škody na zdraví osôb a vecné škody, ktorých príčinou je používanie neschváleného prídavného náradia, nepreberá STIHL žiadnu záruku.

Pred začiatkom práce

Kontrola náradia

- Prepínač/spínacia páčka sa musia dať ľahko nastaviť do polohy **STOP**, resp. **0**.
- Prepínač/spínacia páčka sa musia nachádzať v polohe **STOP**, resp. **0**.
- Fúkacie zariadenie musí byť namontované v súlade s predpismi.

- Na zaistenie bezpečného vedenia udržiavajte rukoväti v čistom a suchom stave, neznečistené od oleja a nečistôt.
- Skontrolujte stav kolesa a telesa ventilátora – pozri „Použitie nasávacieho zariadenia“.

Náradie sa smie prevádzkovať len v prevádzkovo bezpečnom stave – **nebezpečenstvo úrazu!**

Náradie uvádzajte do prevádzky len vtedy, ak sú všetky konštrukčné prvky nepoškodené a pevne namontované.



Nebezpečenstvo poranenia v dôsledku rotujúceho kolesa ventilátora. Pred demontážou ochranej mriežky, sacej rúry, fúkačej rúry alebo oblúka vždy vypnite motor a vytiahnite sieťovú zástrčku. Počkajte, kým koleso ventilátora nezastane.

Opotrebovanie na telesa ventilátora (trhliny, výlomy) môže viesť k nebezpečenstvu poranenia vplyvom vystupujúcich cudzích častí. Pri poškodení telesa ventilátora vyhľadajte špecializovaného obchodníka – STIHL odporúča špecializovaného obchodníka STIHL.

Nevykonávajte žiadne zmeny na ovládacích a bezpečnostných zariadeniach.

Elektrické pripojenie

Zabráňte nebezpečenstvu zásahu elektrickým prúdom:

- Napätie a frekvencia náradia (pozri typový štítok) musia zodpovedať údajom o napätí a frekvencii siete.
- Prekontrolujte prívodný kábel, sieťovú zástrčku a predlžovací kábel z hľadiska poškodení. Poškodené káble, spojky a zástrčky alebo predpisom nezodpovedajúce prívodné káble sa nesmú používať.
- Elektrický kábel zapojte iba do zásuvky nainštalovanej v súlade s predpismi.
- Izolácia prívodného a predlžovacieho kábla, zástrčka a spojka musia byť v bezchybnom stave.
- Sieťovej zástrčky, prívodného a predlžovacieho kábla, ako aj elektrického zástrčkového spojenia sa nikdy nedotýkajte mokrymi rukami.

Prívodný a predlžovací kábel položte odborne:

- Musia sa dodržiavať najmenšie prierezy jednotlivých vodičov – pozri „Elektrické pripojenie náradia“.
- Prívodný kábel položte a označte tak, aby nedošlo k jeho poškodeniu a aby nikoho neohrozoval – zabráňte nebezpečenstvu potknutia.

- Použitie nevhodných predlžovacích káblov môže byť nebezpečné. Používajte len predlžovacie káble, ktoré sú schválené na použitie v exteriéri, sú príslušne označené a zároveň majú dostatočný prierez.
- Zástrčka a spojka predlžovacieho kábla musia byť vodotesné a nesmú ležať vo vode.
- Zabráňte ich odieraniu na hranách, špicatých alebo ostrých predmetoch.
- Nestláčajte ich v dverových alebo okenných škárach.
- Pri prekrútených kábloch – vytiahnite sieťovú zástrčku a káble rozmotajte.
- Aby ste zabránili nebezpečenstvu požiaru vplyvom prehriatia, káblu bubny vždy úplne rozmotajte.

Držanie a vedenie náradia

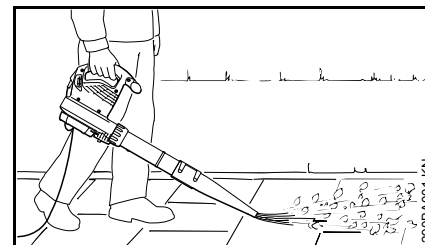

Fúkač sa obsluhuje jednou rukou. Obsluha ho môže za ovládacie rukoväť nosiť v pravej alebo ľavej ruke.

Náradie držte v ruke vždy pevne.

! VAROVANIE

Náradie prevádzkujte len s kompletne namontovanou fúkacou rúrou – **nebezpečenstvo poranenia!**

Kruhovú dýzu je vhodné predovšetkým na použitie na nerovnom teréne (napr. lúky a trávnaté plochy).

Plochá dýza (v rozsahu dodávky alebo je možné ju dostať ako zvláštne príslušenstvo) vytvára plochý prúd vzduchu, ktorý je možné presne nasmerovať a kontrolovať; predovšetkým pri ofukovaní rovných plôch, ktoré sú pokryté pilinami, lístím, pokosenou trávou a pod.

Použitie nasávacieho zariadenia

Dodržiavajte pokyny na montáž v príslušnej kapitole tohto návodu na obsluhu.

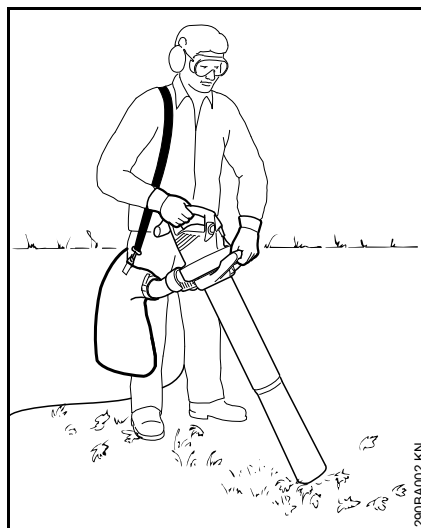

Záhradný vysávač s rezačkou je určený na obojručnú obsluhu. Obsluha ho musí držať pravou rukou za ovládacie rukoväte a ľavou rukou za rukoväť presuvnej matice.

Nosný popruh zachytávacieho vreca zaveste cez pravé rameno – nie do kríža, aby v núdzovej situácii bolo možné náradie spolu so zachytávacím vrecom rýchlo zhodiť.

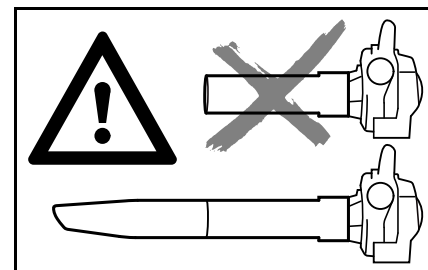

Náradie prevádzkujte len s kompletne namontovanou sacou rúrou a namontovaným, uzavretým zachytávacím vrecom – **nebezpečenstvo poranenia!**



Nenasávajte horúce alebo žeravé materiály (napr. horúci popol, tlejúce cigarety) – **nebezpečenstvo poranenia ohňom!**



Nikdy nenasávajte horľavé kvapaliny (napr. palivo) alebo materiály nasiaknuté horľavými kvapalinami – **nebezpečenstvo smrteľných poranení v dôsledku ohňa alebo výbuchu!**



UPOZORNENIE

Pri vysávaní abrazívnych predmetov (ako napr. štrk, kamienky a pod.) dochádza k mimoriadne silnému opotrebovaniu kolesa a telesa ventilátora. Toto opotrebovanie sa prejavuje silným poklesom sacieho výkonu. V takom prípade vyhľadajte

špecializovaného obchodníka. STIHL odporúča špecializovaného obchodníka STIHL.

Pri vysávaní mokrého lístia môže dôjsť k upchaniu ventilátora alebo oblúka.

Na odstránenie upchania z náradia:

- Vypnite náradie a vyťahnite sieťovú zástrčku.
- Demontujte oblúk a saciu rúru – pozri „Skompletizovanie záhradného vysávača s rezačkou“.
- Vyčistite oblúk a teleso ventilátora.

Počas práce



Pri poškodení prírodného kábla okamžite vyťahnite sieťovú zástrčku – **ohrozenie života v dôsledku zásahu elektrickým prúdom!**

Nepoškodte prírodný kábel prejdením, stlačením, ťahaním a pod.

Sieťovú zástrčku nevyťahujte zo zásuvky ťahaním za prírodný kábel, ale uchopením za sieťovú zástrčku.

Sieťovú zástrčku a prírodný kábel uchopte iba suchými rukami.

Pri hroziacom nebezpečenstve, príp. v núdzových situáciách – nastavte nastavovaciu páčku/spínač do polohy **STOP**, resp. **0**.

Náradie smie obsluhovať iba jedna osoba. Zabráňte prístupu ďalších osôb do pracovného okruhu.

Deti, zvieratá a prizerajúce sa osoby sa nesmú zdržiavať v pracovnej oblasti.

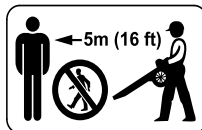

V okruhu 5 m sa nesmie zdržiavať žiadna ďalšia osoba. V dôsledku vymrštených predmetov hrozí **nebezpečenstvo poranenia!**

Dodržiavajte túto vzdialenosť aj k predmetom (vozidlá, okná) – **nebezpečenstvo vecných škôd!**

Nikdy nefúkajte smerom k iným osobám alebo zvieratám – náradie môže odmrštiť malé predmety vysokou rýchlosťou – **nebezpečenstvo poranenia!**

Pri fúkaní a vysávaní (vo voľnom teréne a v záhradách) dávajte pozor na drobné živočíchy, aby ste ich neohrozili.

Náradie nikdy nenechajte v chode bez dozoru.

Pri práci postupujte len pomaly dopredu – stále pozorujte výstupnú oblasť fúkacej rúry – nekráčajte dozadu ani nebežte – **nebezpečenstvo zakopnutia!**

Prírodný kábel vždy vedte poza náradie, nekráčajte dozadu ani nebežte, hrozí **nebezpečenstvo zakopnutia!**

Vyhňte sa abnormálnemu držaniu tela a vždy udržiavajte rovnováhu. Vždy majte pevný a bezpečný postoj.

Pozor na svahoch, na nerovnom teréne – **nebezpečenstvo pošmyknutia!**

Dávajte pozor na prekážky: odpadky, pne, korene, priekopy – **nebezpečenstvo zakopnutia!**

Nikdy nepracujte na rebríku alebo na nestabilných miestach.

Pri použití prostriedkov na ochranu sluchu je nevyhnutná zvýšená pozornosť a ostražitosť, pretože vnímanie hlukov signalizujúcich nebezpečenstvo (výkriky, signalizácia a pod.) je obmedzené.

Pracujte pokojne a s rozvahou – iba pri dobrých svetelných pomeroch a dobrej viditeľnosti. Pracujte opatrne, neohrozujte iné osoby.

Urobte si včas pracovnú prestávku, aby ste predchádzali únave a vysileniu – **nebezpečenstvo úrazu!**

Pri fúkaní veľkých množstiev prašných materiálov môže vzniknúť elektrostatické nabitie, ktoré sa pri nepriaznivých (napr. veľmi suchých) podmienkach prostredia môže prudko vybiť.

Pri tvorbe prachu vždy používajte protiprachovú ochranu.

Pri nasávaní nevhodného materiálu sa môže koleso ventilátora zablokovať. Náradie okamžite vypnite a vyťahnite sieťovú zástrčku. Až potom odstráňte blokujúci nasávaný materiál.

Dovnútra telesa ventilátora nezasúvajte cez ochrannú mriežku alebo dýzu žiadne predmety. Tieto predmety môžu byť ventilátorom vyhodené vysokou rýchlosťou – **nebezpečenstvo poranenia!**

Pri zreteľných zmenách správania pri chode (napr. vyššie vibrácie) prácu prerušte a odstráňte príčiny týchto zmien.

Pokiaľ bolo náradie vystavené zaťažaniu, ktoré nezodpovedá stanovenému použitiu (napr. pôsobenie násilia vplyvom nárazu alebo pádu),

bezpodmienečne pred ďalšou prevádzkou prekontrolujte, či sa náradie nachádza v bezchybnom stave – pozri aj „Pred začiatkom práce“. Tiež prekontrolujte funkčnosť bezpečnostných zariadení. Pokiaľ nie je náradie v prevádzkovo bezpečnom stave, nesmie sa v žiadnom prípade ďalej používať. V prípade pochybností vyhľadajte špecializovaného obchodníka.

Ak beží náradie ďalej (nevypne sa), keď nie je spínacia páčka stlačená, vytiahnite zástrčku zo zásuvky a vyhľadajte špecializovaného obchodníka STIHL. Náradie je chybné.

Pred opustením náradia: Vypnite náradie, vytiahnite sieťovú zástrčku.

Po ukončení práce

Vytiahnite sieťovú zástrčku zo zásuvky.

Sieťovú zástrčku nevyťahujte zo zásuvky ťahaním za prívodný kábel, ale uchopením za sieťovú zástrčku.

Očistite náradie od prachu a nečistôt – nepoužívajte prostriedky na rozpúšťanie tukov.

Vibrácie

Dlhšia doba používania náradia môže viesť k zhoršeniu krvného obehu rúk v dôsledku vibrácií („choroba bielych prstov“).

Všeobecne platnú prípustnú dobu používania nie je možné stanoviť, pretože tú môže ovplyvňovať množstvo rôznych faktorov.

Doba používania sa predĺži zásluhou:

- ochrany rúk (teplé rukavice)
- prestávok

Doba používania sa skráti zásluhou:

- zvláštnej osobnej náchylnosti na zhoršené prekrvenie (príznak: často studené prsty, svrbenie)
- nízkych vonkajších teplôt
- sily uchopenia (pevnejšie držanie bráni prekrveniu)

Pri pravidelnom a dlhodobom používaní náradia a v prípade opakovania príslušných symptómov (napr. svrbenie prstov), sa odporúča podrobiť sa lekárskemu vyšetreniu.

Údržba a opravy

VAROVANIE



Pred všetkými prácami na náradí: Vytiahnite sieťovú zástrčku zo zásuvky.

- Používajte len vysoko kvalitné náhradné diely. V opačnom prípade hrozí nebezpečenstvo úrazu alebo poškodenie náradia. V prípade otázok sa obráťte na špecializovaného obchodníka.
- Na zabránenie nebezpečenstiev smú práce na náradí (napr. výmena poškodeného prívodného kábla) vykonávať výhradne autorizovaní odborníci alebo kvalifikovaní elektrikári.

Umelohmotné diely vyčistite handrou. Ostré čistiace prostriedky môžu umelú hmotu poškodiť.

V prípade potreby vyčistite štrbiny chladiaceho vzduchu v kryte motora.

Vykonávajte na náradí pravidelnú údržbu. Vykonávajte iba tie údržbové práce a opravy, ktoré sú popísané v návode na obsluhu. Všetky ostatné práce nechajte vykonať špecializovanému obchodníkovi.

Firma STIHL odporúča používanie originálnych náhradných dielov STIHL. Tieto sú svojimi vlastnosťami optimálne prispôsobené náradiu a požiadavkám používateľa.

Firma STIHL odporúča vykonávanie údržbových prác a opráv len u špecializovaného obchodníka STIHL. Špecializovaným obchodníkom STIHL sú pravidelne ponúkané školenia a majú k dispozícii technické informácie.

Skompletovanie záhradného fúkara

- Vytiahnite sieťovú zástrčku zo zásuvky.

Montáž fúkacej rúry

BGE 71, BGE 81:

Záhradný fúkač sa môže zapnúť len vtedy, ak je správne namontovaná fúkacia rúra. Presuvná matica ovláda prepínač, ktorý zatvára prúdový obvod pre naštartovanie motora.

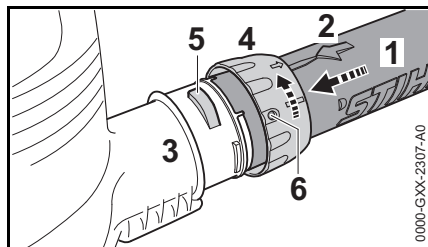

- Vybrania sa musia prekryvať. Šípka (2) sa musí nachádzať na hornej strane fúkacej rúry (1).
- Fúkaciu rúru (1) nastrčte až na doraz do hrdla (3) telesa ventilátora.
- Presuvnú maticu (4) nasuňte cez hrdlo (3) telesa ventilátora a otáčajte v smere šípky, až výstupok (5) zaskočí do otvoru (6) presuvnej matice.

BGE 71, BGE 81:

- Bezpečnostný vypínač počuteľne cvakne.

Namontovanie dýzy

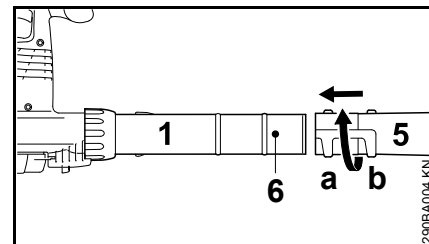

- Nasuňte dýzu (5) do polohy (a) (dlhá) alebo polohy (b) (krátka) až po čap (6) na fúkaciu rúru (1) a zablokuje v smere šípky.

Demontáž fúkacej rúry

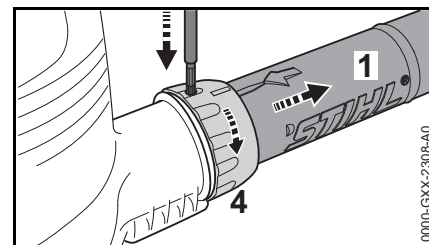

- Vypnite motor.
- Vtlačte poistku vhodným nástrojom do otvoru v presuvnej matici.
- Otáčajte presuvnou maticou (4) v smere šípky až na doraz.
- Odoberte fúkaciu rúru (1).

Skompletovanie nasávacej rezačky (vysávača)

Záhradný vysávač s rezačkou sa môže zapnúť len vtedy, ak sú správne namontované koleno a sacia rúra. Presuvné matice ovládajú spínač, ktorý zatvára prúdový obvod pre naštartovanie motora.

- Vytiahnite sieťovú zástrčku zo zásuvky.

Namontovanie kolena



VAROVANIE

Zips na zachytávacom vreci musí byť zatvorený.

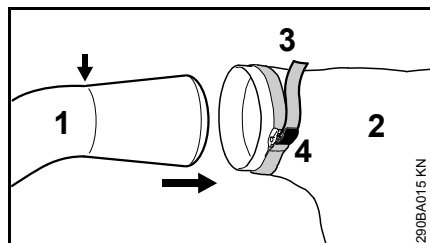

- Koleno (1) zavedte do zachytávacieho vreca (2) až po značku (šípka).
- Pásik (3) na zachytávacom vreci pevne utiahnite a zatlačte pracku (4).

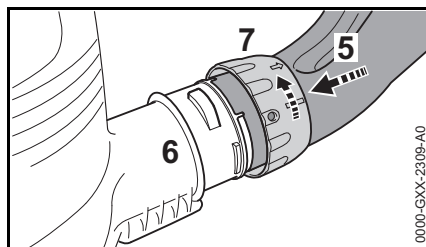

- Vybrania sa musia prekryvať.
- Koleno (5) nastrčte až na doraz do hrdla (6) telesa ventilátora.
- Presuvnú maticu (7) nasuňte cez hrdlo (6) telesa ventilátora a otáčajte v smere šípky až na doraz. Bezpečnostný vypínač počuteľne cvakne.

Skompletizovanie saciej rúry

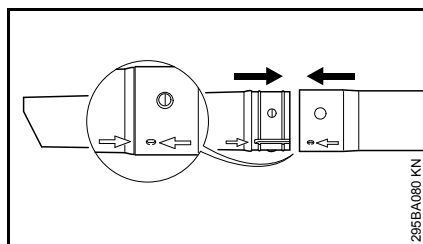

- Saciu rúru a predĺženie saciej rúry vyrovnajte podľa šípok, zasunúť do seba a nechajte zaskočiť.

Namontovanie saciej rúry

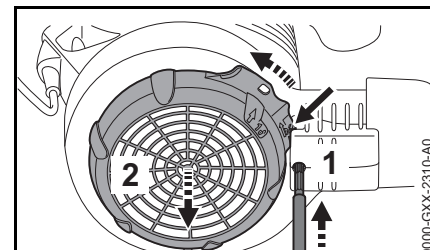

- Vypnite motor.
- Vtlačte poistku (1) vhodným nástrojom do otvoru.
- Výstupok (šípka) zatlačte k telesu ventilátora a podržte ho stlačený.
- Otáčajte ochrannou mriežkou (2) v smere šípky až na doraz a odoberte ju.

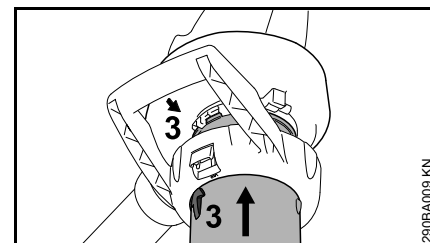

- Nastavte šípky (3) tak, aby sa prekryvali.
- Nastrčte saciu rúru do nasávacieho otvoru telesa ventilátora až na doraz.

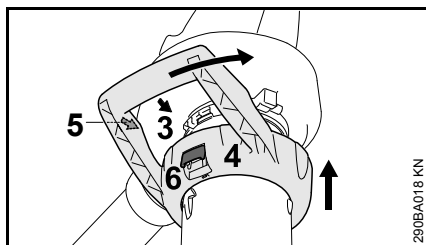

- Rúrkovú rukoväť (4) nasuňte cez nasávací otvor telesa ventilátora.
- Nastavte šípky (3) a (5) tak, aby sa prekryvali.
- Otáčajte rúrkovou rukoväťou (4) v smere šípky, až aretačná páčka (6) na telese ventilátora počuteľne zaskočí.

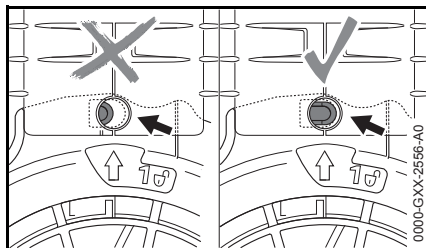

Poistka (šípka) nie je pri správnej montáži zatlačená.

Demontáž kolena

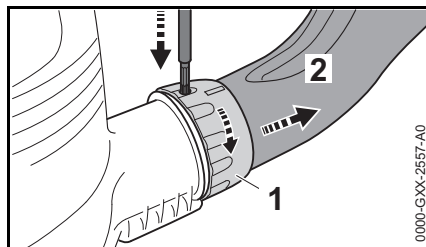

- Odstavte motor.
- Vtlačte poistku vhodným nástrojom do otvoru.
- Otáčajte presuvnou maticou (1) v smere šípky až na doraz.
- Odoberte koleno (2).

Demontáž sacej rúry

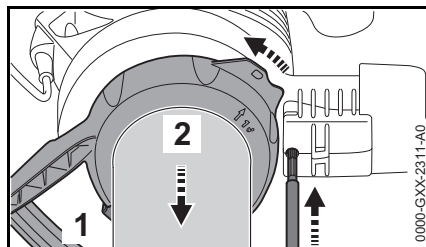

- Odstavte motor.
- Vtlačte poistku vhodným nástrojom do otvoru.
- Stlačte aretačnú páčku (1) a rúrkovú rukoväť (2) otočte v smere šípky až na doraz.
- Odoberte rúrkovú rukoväť spolu so sacou rúrou.

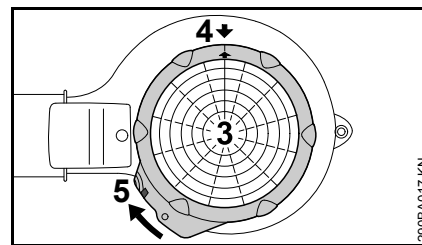

- Ochrannú mriežku (3) nasadte na nasávací otvor telesa ventilátora.
- Nastavte šípky (4) tak, aby sa prekryvali.
- Otáčajte ochrannou mriežkou (3) v smere šípky, až výstupok (5) na telese ventilátora zaskočí.

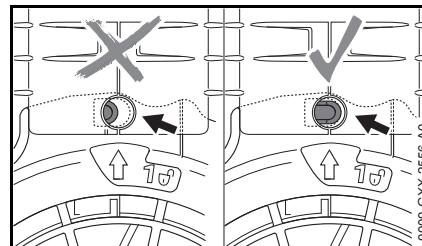

Poistka (šípka) nie je pri správnej montáži zatlačená.

Elektrické pripojenie náradia

Napätie a frekvencia náradia (pozri typový štítok) musia zodpovedať údajom o napätí a frekvencii sieťovej prípojky.

Najmenšie zabezpečenie sieťovej prípojky musí byť vyhotovené zhodne s veľičinou zadanou v Technických údajoch – pozri „Technické údaje“.

Náradie sa musí k napájacemu napätíu pripájať cez prúdový chránič pre chybový prúd, ktorý prívod elektrického prúdu preruší, ak diferenčný prúd do uzemnenia prekročí 30 mA.

Sieťová prípojka musí zodpovedať IEC 60364, ako aj predpisom platným v danej krajine.

Predlžovací kábel

Predlžovací kábel musí z hľadiska konštrukcie spĺňať minimálne rovnaké vlastnosti ako prívodný kábel na náradí. Dbajte na označenie konštrukcie (typové označenie) na prívodnom kábli.

Vodiče v kábli musia mať, v závislosti od sieťového napätia a dĺžky kábla, uvedený najmenší prierez.

Dĺžka kábla Najmenší prierez

220 V – 240 V:

do 20 m 1,5 mm²

20 m až 50 m 2,5 mm²

100 V – 127 V:

do 10 m AWG 14 / 2,0 mm²

10 m až 30 m AWG 12 / 3,5 mm²

Odľahčenie ťahu

Odľahčenie ťahu chráni prívodný kábel pred poškodením.

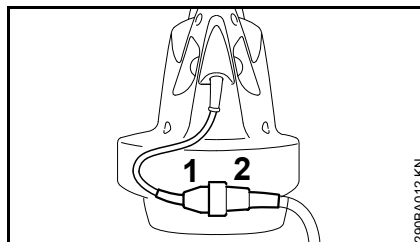

- Zastrčte sieťovú zástrčku (1) do spojky (2) predlžovacieho kábla

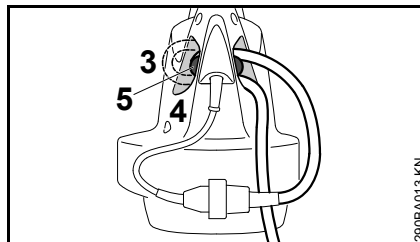

- Vytvorte s predlžovacím káblom slučku
- Slučku (3) pretiahnite otvorom (4)
- Slučku zaveste na háčik (5) a pevne utiahnite

Pripojenie na sieťovú zásuvku

Pred pripojením na napájacie napätie prekontrolujte, či je náradie vypnuté – pozri „Vypnutie náradia“

- Sieťovú zástrčku predlžovacieho kábla zastrčte do predpisovo nainštalovanej zásuvky

Zapnutie náradia

- Zaujmite bezpečný a pevný postoj
- Držte náradie v pracovnej polohe

BGE 61, BGE 71, SHE 71

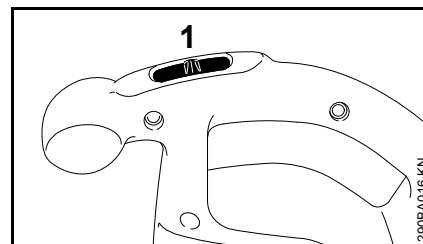

- Prepínač (1) nastavte do polohy I alebo II (poloha II podľa vybavenia)

Náradie so spínacou polohou I:

I = plný fúkací výkon

Náradie so spínacou polohou I a II:

I = polovičný fúkací výkon

II = plný fúkací výkon

BGE 81, SHE 81

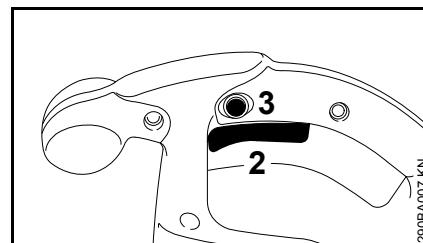

- Stlačte spínaciu páčku (2) na ovládacej rukoväti

Fúkací a sací výkon sa dá plynule regulovať.

Stlačením aretačného gombíka (3) je možné zaaretovať spínaciu páčku (2) v maximálnej fúkacej a sacej prevádzke.

Vypnutie náradia

Pri dlhších prestávkach – vyťahnite sieťovú zástrčku.

Ak sa náradie ďalej nepoužíva, odložte ho tak, aby nebol nikto ohrozený.

Zaistite náradie proti použitiu nepovolnanou osobou.

BGE 61, BGE 71, SHE 71

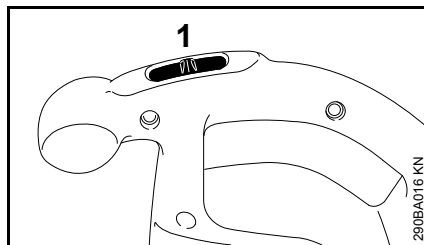

- Nastavte prepínač (1) do polohy 0

BGE 81, SHE 81

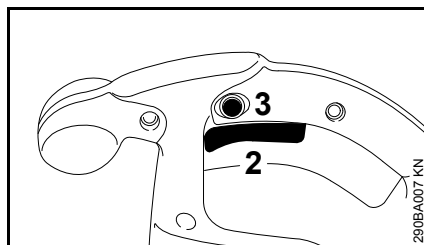

- Uvoľnite spínaciu páčku (2) na ovládacej rukoväti

Pri zaaretovanom aretačnom gombíku (3) spínaciu páčku krátko stlačte a povoľte.

Skladovanie náradia

- Náradie dôkladne očistite
- Náradie uschovajte na suchom a bezpečnom mieste. Chráňte proti neoprávnenému použitiu (na pr. deťmi)

Pokyny pre údržbu a ošetrovanie

Údaje platia pre normálne pracovné podmienky. V sťažených pracovných podmienkach (vysoká prašnosť apod.) a v prípade dlhšej dennej pracovnej doby sa musia uvedené intervaly príslušným spôsobom skrátiť.		pred začiatkom práce	po skončení práce popr. denne	týždenne	mesačne	ročne	prí poruche	prí poškodení	v prípade potreby
Kompletné náradie	vizuálna kontrola (stav)	x							
	vyčistiť		x						
Ovládacia rukoväť	funkčná skúška	x							
Nasávacie otvory pre chladiaci vzduch	vyčistiť								x
Bezpečnostná nálepka	vymeniť						x		

Minimalizovanie opotrebenia a zabránenie škodám

Dodržiavanie údajov v tomto návode na obsluhu zabraňuje nadmernému opotrebeniu a poškodeniu náradia.

Náradie je potrebné používať, udržiavať a skladovať starostlivo podľa popisu v tomto návode na obsluhu.

Za všetky škody spôsobené nerešpektovaním bezpečnostných, obslužných a údržbárskych pokynov, je zodpovedný sám používateľ. Toto platí najmä pre:

- zmeny na výrobku, neschválené firmou STIHL
- použitie nástrojov alebo príslušenstva neschválených, nevhodných pre toto náradie alebo menejhodnotnej kvality
- použitie náradia nezodpovedajúce stanovenému použitiu
- nasadenie náradia pri športových alebo súťažných podujatiach
- následné škody spôsobené ďalším použitím náradia s chybnými konštrukčnými dielcami

Údržbárske práce

Všetky práce uvedené v kapitole „Pokyny pre údržbu a ošetrovanie“ sa musia vykonávať pravidelne. Ak nie je možné údržbárske práce vykonať samotným používateľom, je potrebné touto prácou poveriť špecializovaného obchodníka.

Firma STIHL odporúča nechať vykonávať údržbárske práce a opravy len u špecializovaných obchodníkov STIHL. Špecializovaným obchodníkom STIHL sú pravidelne ponúkané školenia a odovzdávané technické informácie k dispozícii.

Pri opomenutí alebo neodbornom vykonaní týchto prác môže dôjsť ku škodám, za ktoré je zodpovedný sám používateľ. K tým patria medzi iným:

- škody na elektromotore spôsobené neskoro alebo nedostatočne vykonanou údržbou (napr. nedostatočné čistenie vedenia chladiaceho vzduchu)
- škody spôsobené chybnou elektrickou prípojkou (napätie, nedostatočne dimenzované vedenia)
- korózia a iné následné škody spôsobené nesprávnym skladovaním
- škody na náradí, vzniknuté vplyvom použitia náhradných dielov s menejhodnotnou kvalitou

Diely podliehajúce rýchlemu opotrebeniu

Niektoré diely motorového náradia podliehajú aj pri stanovenom použití normálnemu opotrebeniu a podľa typu a doby užívania sa musia včas vymeniť. K nim patria o. i.:

- koleso ventilátora
- zachytávacie vrece

Dôležité konštrukčné dielce

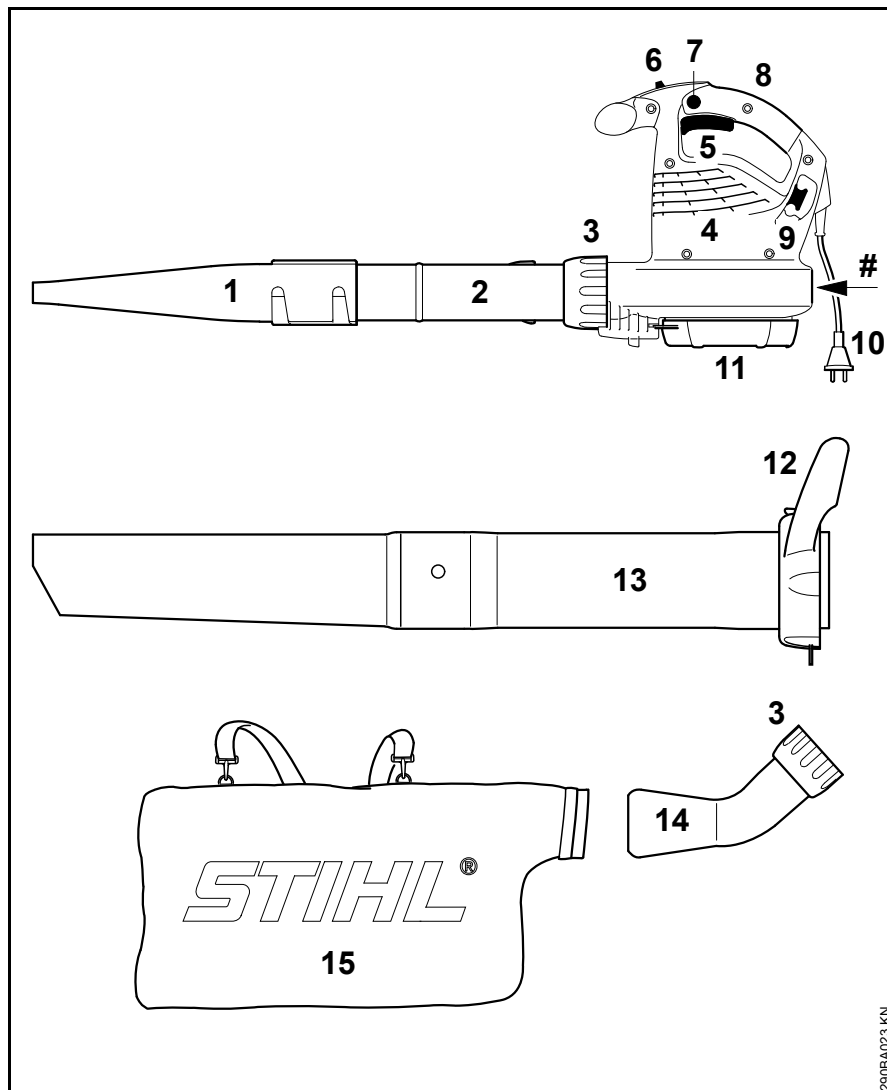

- 1 Plochá dýza
 - 2 Fúkacia rúra
 - 3 Presuvná matica
 - 4 Nasávacie otvory chladiaceho vzduchu
 - 5 Spínacia páčka (iba BGE 81, SHE 81)
 - 6 Prepínač (iba BGE 61, BGE 71, SHE 71)
 - 7 Aretačný gombík (iba BGE 81, SHE 81)
 - 8 Ovládacia rukoväť
 - 9 Háčik na odľahčenie ťahu
 - 10 Sieťová zástrčka
 - 11 ochranná mriežka
 - 12 Presuvná matica s rukoväťou*
 - 13 Sacia rúra*
 - 14 Kolenó*
 - 15 Zachytávacie vrece*
- # Číslo stroja

* Príslušenstvo pre SHE, zvláštne príslušenstvo pre BGE

Technické údaje**Motor BGE 61****Vyhotovenie 120 V**

Údaje o sieťovej prípojke	120 V, 60 Hz, 9,2 A
Istenie	15 A
Výkon	1100 W
Trieda krytia	II □

Vyhotovenie 240 V

Údaje o sieťovej prípojke	240 V, 50 Hz, 4,8 A
Istenie	10 A
Výkon	1100 W
Trieda krytia	II □

Motor BGE 71 / SHE 71**Vyhotovenie 120 V**

Údaje o sieťovej prípojke	120 V, 60 Hz, 9,2 A
Istenie	15 A
Výkon	1100 W
Trieda krytia	II □

Vyhotovenie 230 V

Údaje o sieťovej prípojke	230 V, 50 Hz, 4,8 A
Istenie	10 A
Výkon	1100 W
Trieda krytia	II □

Vyhotovenie 230 V - 240 V

Údaje o sieťovej prípojke	230 V - 240 V, 50 Hz, 4,8 A
Istenie	10 A
Výkon	1100 W
Trieda krytia	II □

Motor BGE 81 / SHE 81**Vyhotovenie 230 V**

Údaje o sieťovej prípojke	230 V, 50 Hz, 6,1 A
Istenie	10 A
Výkon	1400 W
Trieda krytia	II □

Vyhotovenie 230 V - 240 V

Údaje o sieťovej prípojke	230 V - 240 V, 50 Hz, 6,1 A
Istenie	10 A
Výkon	1400 W
Trieda krytia	II □

Maximálny prietok vzduchu

	Fúkacia prevádzka	Nasávací prevádzka
BGE 61	670 m ³ /h	- - -
BGE 71	670 m ³ /h	580 m ³ /h
BGE 81	750 m ³ /h	650 m ³ /h
SHE 71	670 m ³ /h	580 m ³ /h
SHE 81	750 m ³ /h	650 m ³ /h

Rýchlosť vzduchu s dýzou

	Fúkacia prevádzka
BGE 61	66 m/s
BGE 71	66 m/s
BGE 81	76 m/s
SHE 71	66 m/s
SHE 81	76 m/s

Rozmery

Šírka	210 mm
Výška	334 mm
Hĺbka	330 mm

Hmotnosť

BGE 61	3,0 kg
BGE 71	3,0 kg
BGE 81	3,3 kg
SHE 71	4,1 kg
SHE 81	4,4 kg

Hodnoty hluku a vibrácií

Na zistenie hodnôt hluku a vibrácií je zohľadnený prevádzkový režim nominálneho maximálneho počtu otáčok.

Ďalšie údaje na splnenie smernice pre zamestnávateľov o vibráciách 2002/44/ES pozri www.stihl.com/vib.

Trvalá hladina akustického tlaku L_p podľa EN 50636-2-100

	Fúkacia prevádzka	Nasávacia prevádzka
BGE 71	85 dB(A)	85 dB(A)
BGE 81	89 dB(A)	88 dB(A)
SHE 71	85 dB(A)	85 dB(A)
SHE 81	89 dB(A)	88 dB(A)

Hladina akustického výkonu L_w podľa EN EN 50636-2-100

	Fúkacia prevádzka	Nasávacia prevádzka
BGE 71	100 dB(A)	101 dB(A)
BGE 81	103 dB(A)	103 dB(A)
SHE 71	100 dB(A)	101 dB(A)
SHE 81	103 dB(A)	103 dB(A)

Hodnota vibrácií a_{hv} podľa EN 50636-2-100

Fúkacia prevádzka

	Pravá rukoväť
BGE 71	1 m/s ²
BGE 81	4,1 m/s ²
SHE 71	1 m/s ²
SHE 81	4,1 m/s ²

Nasávacia prevádzka

	Pravá rukoväť	Ľavá rukoväť
BGE 71	0,8 m/s ²	1,2 m/s ²
BGE 81	2,6 m/s ²	5,6 m/s ²
SHE 71	0,8 m/s ²	1,2 m/s ²
SHE 81	2,6 m/s ²	5,6 m/s ²

Pre hladinu akustického tlaku a hladinu akustického výkonu je hodnota-K podľa smernice 2006/42/ES = 2,0 dB(A); pre zrýchlenie vibrácií je hodnota-K podľa smernice 2006/42/ES = 2,0 m/s².

REACH

REACH označuje nariadenie ES pre registráciu, hodnotenie a autorizáciu chemikálií.

Informácie na splnenie Nariadenia REACH (ES) č. 1907/2006 pozri www.stihl.com/reach

Pokyny pre opravy

Používatelia tohto náradia smú vykonávať iba tie údržbárske a ošetrovacie práce, ktoré sú popísané v tomto návode na obsluhu. Ďalšie opravy smú vykonávať iba špecializovaní obchodníci.

Firma STIHL odporúča vykonávanie údržbárskych prác a opráv len u špecializovaného obchodníka STIHL. Špecializovaným obchodníkom STIHL sú pravidelne ponúkané školenia a odovzdávané technické informácie k dispozícii.

Pri opravách vmontujte iba také náhradné diely, ktoré schválila firma STIHL pre toto náradie alebo technicky rovnaké diely. Používajte len vysoko hodnotné náhradné diely. V opačnom prípade vzniká nebezpečenstvo úrazu alebo poškodenie náradia.

Firma STIHL odporúča používanie originálnych náhradných dielov STIHL.

Originálne náhradné diely STIHL sa dajú rozoznať podľa čísla náhradných dielov STIHL, podľa nápisu **STIHL**[®] a eventuálne podľa značky náhradných dielov STIHL  (na drobných súčiastkach môže byť uvedená iba táto značka).

Likvidácia

Pri likvidácii dodržiavajte predpisy o likvidácii platné v danej krajine.

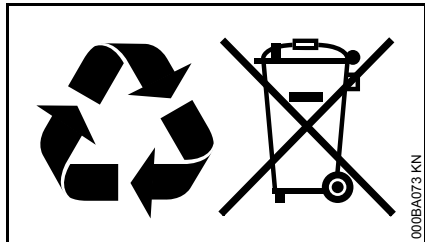

Výrobky STIHL nepatria do domového odpadu. Výrobok STIHL, akumulátor, príslušenstvo a obal odovzdajte na ekologickú recykláciu.

Aktuálne informácie o likvidácii dostanete u špecializovaného obchodníka STIHL.

EÚ vyhlásenie o zhode

ANDREAS STIHL AG & Co. KG
Badstr. 115
D-71336 Waiblingen

Nemecko

vyhlasuje na vlastnú zodpovednosť, že

Druh: Elektrický záhradný
konštrukcie: fúkač Elektrický
vysávač s rezačkou

Firemná značka: STIHL

Typ: BGE 61
BGE 71
BGE 81
SHE 71
SHE 81

Sériové ident.
číslo: 4811

zodpovedá príslušným ustanoveniam smerníc 2011/65/EÚ, 2006/42/ES, 2000/14/ES a 2014/30/EÚ a výrobok bol vyvinutý a vyrobený v súlade s verziami nasledujúcich noriem platnými k dátumu výroby:

EN 50636-2-100, EN 55014-1,
EN 55014-2, EN 60335-1,
EN 61000-3-2, EN 61000-3-3

Pri zisťovaní nameranej a zaručenej hladiny akustického výkonu sa postupovalo podľa Smernice 2000/14/ES, Dodatok V.

Nameraná hladina akustického výkonu

BGE 71: 98 dB(A)
BGE 81: 101 dB(A)
SHE 71: 98 dB(A)
SHE 81: 100 dB(A)

Zaručená hladina akustického výkonu

BGE 71: 100 dB(A)
BGE 81: 103 dB(A)
SHE 71: 100 dB(A)
SHE 81: 102 dB(A)

Uschovanie technickej dokumentácie:

ANDREAS STIHL AG & Co. KG
Produktzulassung

Rok výroby, krajina pôvodu a číslo stroja sú uvedené na výrobku.

Waiblingen 1. 3. 2017

ANDREAS STIHL AG & Co. KG

v zastúpení

Thomas Elsner

Vedúci manažmentu výrobkov a služieb

CE

Содержание

К данной инструкции по эксплуатации	58
Указания по технике безопасности и технике работы	58
Комплектация воздуходувного устройства	65
Комплектация всасывающего измельчителя	66
Электрическое подключение устройства	68
Включение устройства	69
Выключение устройства	70
Хранение устройства	70
Указания по техобслуживанию и техническому уходу	71
Минимизация износа, а также избежание повреждений	72
Важные комплектующие	73
Технические данные	74
Указания по ремонту	75
Устранение отходов	76
Сертификат соответствия ЕС	76
Адреса	77

Оригинальная инструкция по эксплуатации

Напечатано на отбеленной бумаге не содержащей хлора. Краски для печати содержат растительные масла. Бумага подliegt вторичной переработке.

© ANDREAS STIHL AG & Co. KG, 2018
0458-290-9821-B-VAT.F-18.
0000007628_003_RUS

STIHL®

Данная инструкция по эксплуатации защищена авторским правом. Компания оставляет за собой все права, особенно право на распространение, перевод и обработку материала с помощью электронных систем.

Уважаемые покупатели,

большое спасибо за то, что вы решили приобрести высококачественное изделие фирмы STIHL.

Данное изделие было изготовлено с применением передовых технологий производства, а также с учетом всех необходимых мер по обеспечению качества. Мы стараемся делать все возможное, чтобы Вы были довольны данным агрегатом и могли беспрепятственно работать с ним.

При возникновении вопросов относительно Вашего агрегата, просим вас обратиться, к Вашему дилеру или непосредственно в нашу бытовую компанию.

Ваш



Др. Nikolas Stihl

К данной инструкции по эксплуатации

Символы на картинках

Все символы на картинках, которые нанесены на устройство, объясняются в данной инструкции по эксплуатации.

Обозначение разделов текста



ПРЕДУПРЕЖДЕНИЕ

Предупреждение об опасности несчастного случая и травмы для людей а также тяжёлого материального ущерба.



УКАЗАНИЕ

Предупреждение о возможности повреждения устройства либо отдельных комплектующих.

Техническая разработка

Компания STIHL постоянно работает над дальнейшими разработками всех машин и устройств; поэтому права на все изменения комплектации поставки в форме, технике и оборудовании мы должны оставить за собой.

Поэтому относительно указаний и рисунков данной инструкции по эксплуатации не могут быть предъявлены никакие претензии.

Указания по технике безопасности и технике работы



При работе с данным устройством необходимо соблюдать особые меры предосторожности.

Подсоединение к электрической сети сопряжено с дополнительными факторами опасности.



Перед первичным вводом в эксплуатацию внимательно прочесть руководство по эксплуатации, хранить его в надёжном месте для последующего пользования. Невыполнение инструкций руководства чревато опасностями для жизни.



ПРЕДУПРЕЖДЕНИЕ

- Несовершеннолетние дети не допускаются к работе с устройством. Присматривая за детьми, не допускать, чтобы они играли с устройством
- Устройство может использоваться только теми, кто получил инструкции по эксплуатации и надлежащим образом ознакомлен с обслуживанием устройства, или предъявил доказательства того, что может безопасно работать с ним

- Лица, которые из-за ограниченных физических, сенсорных либо психических способностей не в состоянии безопасно управлять устройством, могут работать с ним только под присмотром или под руководством ответственного лица
- Устройство разрешается передавать или давать напрокат только тем лицам, которые хорошо ознакомлены с данной моделью и обучены обращению с ней – при этом в комплекте обязательно должно передаваться руководство по эксплуатации
- Перед выполнением любых работ на устройстве, например, перед чисткой, техобслуживанием, заменой деталей – **вынимать штепсельную вилку!**

Соблюдать действующие в данной стране правила техники безопасности, например, профсоюзов, фондов социального страхования, органов по охране труда и других учреждений.

Если устройство не используется, его следует убрать в сторону так, чтобы оно никому не мешало. Защитить устройство от несанкционированного использования, вынуть штепсельную вилку из розетки.

Пользователь несет ответственность за несчастные случаи или опасности, угрожающие другим людям либо их имуществу.

Каждый работающий с устройством впервые должен быть проинструктирован продавцом или другим специалистом относительно правильного обращения с устройством.

Применение устройств, издающего громкий шум, может быть ограничено по времени как национальными, так и местными предписаниями.

Каждый раз перед началом работы необходимо проверять, соответствует ли инструкциям состояние устройства. Особое внимание необходимо обратить на соединительный кабель, штепсельную вилку и устройства безопасности.

Ввод устройства в эксплуатацию разрешается только в том случае, если не повреждена ни одна из деталей.

Не использовать соединительный кабель для перетаскивания или транспортировки устройства.

Не применять мойку высокого давления для очистки устройства. Сильная струя воды может повредить детали устройства.

Запрещено опрыскивать устройство водой – **опасность короткого замыкания!**

Физическое состояние, требуемое для работы

К работе с устройством допускаются только отдохнувшие и здоровые лица в хорошем физическом состоянии.

Те, кому по состоянию здоровья не следует утомляться, должны проконсультироваться у врача относительно возможности работы с данным мотоустройством.

Работа с устройством запрещена после употребления алкоголя, приема лекарств, снижающих быстроту реакции, или наркотиков.

Использование по назначению

Воздуходувка служит для удаления листьев, травы, бумаги и т.п., например, в садах, на стадионах, на автостоянках или на подъездных путях.

Кроме того, всасывающий измельчитель сконструирован для всасывания сухих листьев и других легких, неплотных и негорючих отходов.

Не сдувать и не всасывать опасные для здоровья материалы.

Не эксплуатировать устройство в закрытых помещениях.

Применение устройства для других целей не допускается и может привести к несчастным случаям или повреждению устройства. Запрещается вносить любые изменения в конструкцию изделия – это также может привести к несчастным случаям или повреждению устройства.

Условия эксплуатации



Не работать с устройством в дождливую, снежную, сырую, грозовую погоду или в условиях высокой влажности. Не оставлять устройство под дождем.

Одежда и оснащение

Носить предписанную одежду и оснащение.



Одежда должна быть практичной и не мешать при работе. Рекомендуется носить плотно прилегающую одежду, комбинезон, а не рабочий халат.



Не носить во время работы одежду, шали, галстуки, украшения, которые могут быть затянuty во всасывающее отверстие. Длинные волосы связать и закрепить (головной платок, шапка, каска и т.п.).

Носить прочную обувь с шероховатой, не скользящей подошвой.

ПРЕДУПРЕЖДЕНИЕ



Во избежание травмирования глаз следует надевать плотно прилегающие защитные очки в соответствии со стандартом EN 166. Следить за правильным положением защитных очков.

Использовать средства "индивидуальной" защиты слуха, например, беруши.

Компания STIHL предлагает широкий ассортимент средств индивидуальной защиты.

Принадлежности

Устанавливать только те детали и принадлежности, которые допущены компанией STIHL для данного устройства или абсолютно идентичны технически. При возникновении вопросов обратиться к дилеру. Применять только высококачественные детали и принадлежности. В противном случае возникает опасность несчастных случаев или повреждения устройства.

Компания STIHL рекомендует применение оригинальных запчастей и принадлежностей STIHL. Они оптимально согласованы по своим свойствам с изделием и соответствуют требованиям пользователя.

Не вносить какие-либо изменения в конструкцию устройства – это может отрицательно сказаться на безопасности. Компания STIHL снимает с себя ответственность за ущерб, нанесенный людям и имуществу, вследствие применения не допущенных к эксплуатации навесных устройств.

Перед началом работы

Проверка устройства

- Переключатель/рычаг переключения должны легко устанавливаться в положение **STOP** или **0**
- Переключатель/рычаг переключения должны находиться в положении **STOP** или **0**
- Нагнетательное устройство должно быть смонтировано согласно инструкциям
- Для надежного управления рукоятки должны быть чистыми и сухими, а также не испачканы маслом и грязью
- Проверить состояние крыльчатки и корпуса нагнетательного механизма – см. "Применение устройства для всасывания"

Устройство можно эксплуатировать только в надлежащем эксплуатационном состоянии – **опасность несчастного случая!**

Ввод устройства в эксплуатацию разрешается только в том случае, если все детали не повреждены и установлены надежно.



Опасность получения травмы от вращающейся крыльчатки. Перед снятием защитной решетки, всасывающей трубы, нагнетательной трубы или колена всегда оставать двигатель и извлекать штепсельную вилку. Подождать, пока крыльчатка не остановится.

Износ корпуса нагнетательного механизма (трещины, сколы) сопряжен с опасностью травмирования выбрасываемыми посторонними предметами. В случае повреждения корпуса нагнетательного механизма обратиться к дилеру – компания STIHL рекомендует дилера STIHL

Не вносить какие-либо изменения в устройство управления и устройства безопасности

Присоединение к электросети

Снижение опасности поражения электрическим током:

- Напряжение и частота устройства (см. заводскую табличку) должны совпадать с напряжением и частотой сети
- Проверить, не повреждены ли соединительный кабель, штепсельная вилка и удлинительный кабель. Запрещено использовать поврежденные кабели, муфты и вилки или не соответствующие предписаниям соединительные кабели
- Использовать для подачи электропитания только розетки, установленные согласно соответствующим предписаниям
- Изоляция соединительного и удлинительного кабеля, вилки и муфты должна находиться в безупречном состоянии
- Запрещено братья мокрыми руками за штепсельную вилку, соединительный и удлинительный кабель, а также электрические штекерные соединения

Соединительный и удлинительный кабель укладывать надлежащим образом:

- Выполнять требования по минимальному сечению отдельных проводов – см. "Подключение устройства к электросети"
- При прокладке и маркировке соединительного кабеля принимать меры, защищающие кабель от повреждения и обеспечивающие безопасность окружающих – **осторожно, можно споткнуться!**
- Использование несоответствующих удлинительных кабелей может быть опасным. Использовать только те удлинительные кабели, которые предназначены для эксплуатации на открытом воздухе и обозначены соответствующим образом, а также имеют достаточное сечение проводов
- Штепсельная вилка и муфта удлинительного кабеля должны быть водонепроницаемыми и не должны лежать в воде
- Не допускать истирания о кромки, остроконечные или острые предметы
- Не допускать передавливания в дверных или оконных щелях

- Если кабель запутался, вынуть штепсельную вилку и распутать кабель
- Барабан для кабеля необходимо разматывать полностью во избежание опасности пожара вследствие перегрева

Как держать и вести устройство

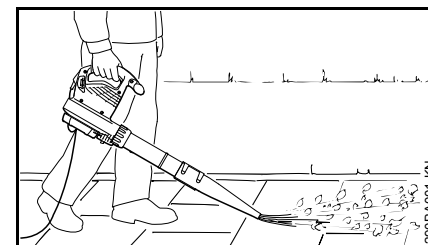

Воздуходувка сконструирована для управления одной рукой. Она может переноситься оператором за рукоятку управления в правой или левой руке.

Устройство надежно удерживать в руке.

! ПРЕДУПРЕЖДЕНИЕ

Устройство следует эксплуатировать только с полностью смонтированной нагнетательной трубой – **опасность получения травмы!**

Круглая насадка особенно хорошо подходит для использования на неровной местности (например, луга и газоны).

Плоская насадка (входит в объем поставки или продается в качестве специальной принадлежности) создает плоский воздушный поток, который можно контролируемо

направлять в цель; особенно при обдувке ровных поверхностей, покрытых опилками, листвой, скошенной травой или т.п.

Использование всасывающего приспособления

Соблюдать инструкции по монтажу, приведенные в соответствующем разделе настоящего руководства по эксплуатации.

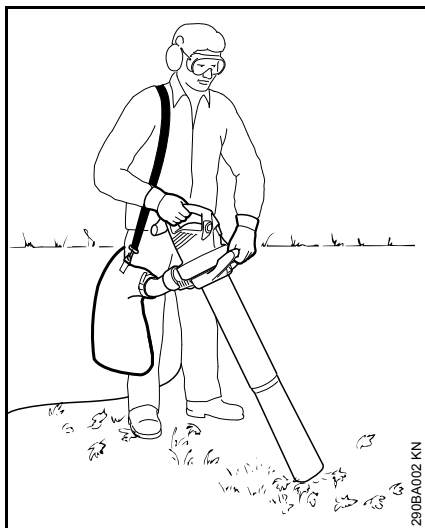

Всасывающий измельчитель сконструирован для обслуживания двумя руками. Оператор должен переносить его удерживая устройство правой рукой за рукоятку управления и левой рукой за рукоятку на накидной гайке.

Подвесной ремень улавливающего мешка повесить на правое плечо – не надевать его крест-накрест, чтобы в

аварийном случае устройство вместе с улавливающим мешком можно было быстро снять.

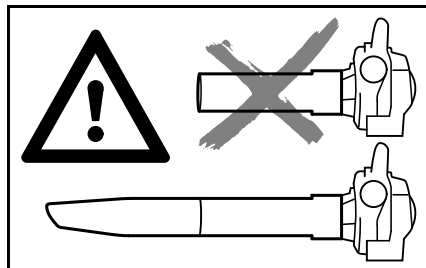

Эксплуатация устройства разрешена только с полностью смонтированной всасывающей трубой, и смонтированным, закрытым улавливающим мешком – **опасность травм!**



Запрещено всасывать горячие или горящие материалы (например, горячую золу, тлеющие окурки) – **опасность травмы от огня!**



Запрещено всасывать воспламеняющиеся жидкости (например, топливо) или материалы, пропитанные воспламеняющимися жидкостями – **опасность смертельных травм в результате пожара или взрыва!**



При всасывании абразивных предметов (например, гравия, камешков и т.д.) крыльчатка и корпус нагнетательного механизма

подвергаются сильному износу. Признаком такого износа является падение мощности всасывания. В этом случае следует обратиться к дилеру. Компания STIHL рекомендует дилера STIHL.

При всасывании влажной листвы нагнетательный механизм или колено могут засоряться.

Для устранения засоров в устройстве:

- Выключить устройство и извлечь штепсельную вилку
- Снять колено и всасывающую трубу – см. "Монтаж всасывающего измельчителя"
- Прочистить колено и корпус нагнетательного механизма

Во время работы



В случае повреждения сетевого кабеля немедленно извлечь штепсельную вилку – **опасность для жизни вследствие поражения электрическим током!**

Следить за исправностью соединительного кабеля, не допускать его повреждения вследствие передавливания, расплющивания, разрыва и т.п.

Вынимать штепсельную вилку из розетки, держась не за соединительный кабель, а за саму штепсельную вилку.

За штепсельную вилку и соединительный кабель разрешается брать только сухими руками.

В случае опасности или в аварийной ситуации – установить рычаг переключения/переключатель в положение **STOP** или **0**.

С устройством работает только один человек – другие лица не должны находиться в рабочей зоне.

Дети, животные и посторонние должны находиться на расстоянии.

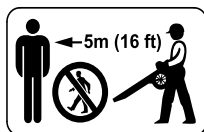

В зоне радиусом до 5 м не должны находиться посторонние люди – опасность травмы **отбрасываемыми предметами!**

Данное расстояние соблюдать и по отношению к предметам (транспортным средствам, оконным стеклам) – **опасность материального ущерба!**

Запрещено направлять воздушную струю в сторону других людей или животных – устройство может подбрасывать небольшие предметы с большой скоростью – **опасность травмы!**

При обдувке и всасывании с измельчением (на открытых участках и в садах) необходимо следить за мелкими животными, чтобы не подвергать их опасности.

Работающее устройство категорически запрещено оставлять без присмотра.

Работать следует, медленно продвигаясь вперед – постоянно контролируя конец нагнетательной трубы – **не пятиться или не бежать, чтобы не споткнуться!**

Соединительный кабель всегда проводить за устройством – **не пятиться или не бежать, чтобы не споткнуться!**

Избегать неудобного положения тела и постоянно сохранять равновесие. Всегда занимать надежное и устойчивое положение.

Соблюдайте осторожность на склонах, на неровной местности – **можно поскользнуться!**

Обращать внимание на препятствия: мусор, пни, корни, канавы – **можно споткнуться!**

Запрещается работать на приставной лестнице, а также на участках, где не обеспечивается достаточная устойчивость.

При пользовании индивидуальными средствами защиты слуха необходимо быть особенно внимательным и осмотрительным, – так как восприятие предупреждающих звуков опасности (крики, звуковые сигналы и т.д.) ограничено.

Работать спокойно и обдуманно – только при хорошей освещенности и видимости. Работать осмотрительно, не подвергая опасности окружающих.

Во избежание чрезмерного утомления следует своевременно делать перерывы в работе – **опасность несчастного случая!**

При продувке большого количества пылесодержащего всасываемого материала возможно накопление электростатического заряда, который может мгновенно разрядиться в неблагоприятных окружающих условиях (например, в очень сухую погоду).

При образовании большого количества пыли обязательно носить пылезащитную маску.

При всасывании непригодного материала он может забить крыльчатку. Немедленно остановить устройство и извлечь штепсельную вилку. Лишь после этого удалить засор.

Не всовывать предметы через защитную решетку или насадку внутрь корпуса нагнетательного механизма. Они могут выбрасываться на высокой скорости через нагнетательный механизм – **опасность травм!**

В случае заметных изменений в работе устройства (например, сильная вибрация) прекратить работу и устранить причины изменений.

Если устройство подверглось ненадлежащей нагрузке (например, воздействие силы в результате удара или падения), то перед продолжением работы обязательно проверить эксплуатационное состояние устройства, также см. раздел "Перед началом работы". Проверить работу защитных механизмов. Запрещается продолжать эксплуатацию устройства, если его

эксплуатационная надежность не обеспечена в полной мере. В случае сомнений обращаться к дилеру.

Если устройство продолжает работать (не выключается) при отпуске рычага переключения, вынуть вилку из розетки и обратиться к дилеру STIHL. Устройство неисправно.

Прежде чем оставить устройство: его следует выключить – вынуть штепсельную вилку.

По окончании работы

Вынуть штепсельную вилку из розетки.

Вынимать штепсельную вилку из розетки, держась не за соединительный кабель, а за саму штепсельную вилку.

Очистить устройство от пыли и грязи – не применять растворители жира.

Вибрации

Более длительное пользование мотоустройством может привести к вызванным вибрацией нарушениям кровообращения рук (синдром "белых пальцев").

Общепринятая продолжительность пользования устройством не может быть установлена, так как это зависит от многих факторов.

Длительность пользования устройством увеличивается благодаря следующим мерам:

- защита рук (теплые перчатки);
- перерывы в работе.

Длительность пользования сокращается вследствие:

- личного предрасположения рабочего к плохому кровообращению (признаки: часто холодные пальцы, зуд пальцев);
- низких наружных температур;
- больших усилий при захвате мотоустройства (крепкий захват мешает кровообращению).

При регулярном, длительном пользовании мотоустройством и при повторном появлении соответствующих симптомов (например, зуд пальцев) рекомендуется проводить регулярное медицинское обследование.

Ремонт и техническое обслуживание



ПРЕДУПРЕЖДЕНИЕ



Перед началом проведения работ на агрегате: извлечь штепсельную вилку из розетки.

- Использовать только высококачественные комплектующие. В противном случае существует опасность возникновения несчастных случаев или повреждения агрегата. При возникновении вопросов обратиться к специализированному дилеру.
- Работы на устройстве (например, замена соединительного кабеля) должны производиться только дилерами или квалифицированными электриками, во избежание возникновения опасностей.

Пластмассовые детали следует очищать тряпкой.

Острые предметы при чистке могут повредить полимерные детали

При необходимости очистить ребра охлаждения воздухом на корпусе двигателя.

Выполнять регулярное техобслуживание агрегата. Производить только те

работы по техобслуживанию и ремонту, которые описаны в данной инструкции по эксплуатации. Все другие виды работ следует поручать специализированному дилеру.

Компания STIHL рекомендует использовать оригинальные комплектующие STIHL. Они по своим характеристикам оптимально подходят для агрегата и соответствуют требованиям пользователя.

Компания STIHL рекомендует поручать проведение работ по техобслуживанию и ремонту только специализированному дилеру STIHL. Специализированные дилеры STIHL регулярно посещают обучения и в их распоряжение предоставляется техническая информация.

Комплектация воздуходувного устройства

- Вынуть штепсельную вилку из розетки

Установить нагнетательную трубу

BGE 71, BGE 81:

Воздуходувку разрешается включать только при правильно смонтированной нагнетательной трубе. Накладная гайка приводит в действие переключатель, замыкающий электрическую цепь для пуска двигателя.

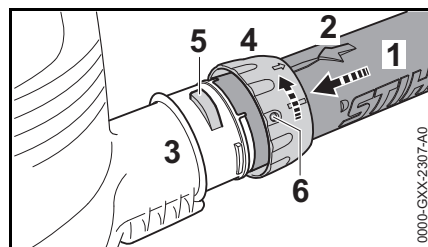

- Совместить пазы. Стрелка (2) должна находиться с верхней стороны нагнетательной трубы (1)
- Нагнетательную трубу (1) вставить до упора в штуцер (3) корпуса нагнетательного механизма
- Накладную гайку (4) надвинуть на штуцер (3) корпуса нагнетательного механизма и поворачивать в направлении, указанном стрелкой, пока фиксатор (5) не войдет в отверстие (6) накладной гайки.

BGE 71, BGE 81:

- Предохранительный переключатель срабатывает с отчетливым звуком

Установка насадки

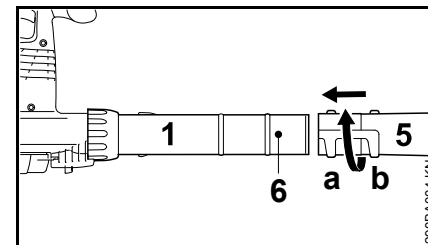

- Насадку (5) переместить в положение (a) (длинная) или в положение (b) (короткая) до выступа (6) на нагнетательной трубе (1) и зафиксировать в направлении, указанном стрелкой

Демонтаж нагнетательной трубы

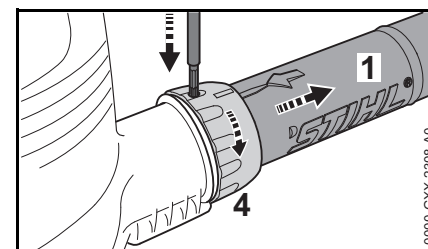

- Выключить двигатель
- При помощи соответствующего инструмента вдавить фиксатор в отверстие накладной гайки

- Повернуть до упора накидную гайку (4) в направлении, указанном стрелкой
- Снять нагнетательную трубу (1)

Комплектация всасывающего измельчителя

Всасывающий измельчитель разрешается включать только при правильно установленных колене и всасывающей трубе. Накидная гайка приводит в действие выключатель, замыкающий электрическую цепь для пуска двигателя.

- Вынуть штепсельную вилку из розетки

Установить колено

ПРЕДУПРЕЖДЕНИЕ

Застежка-молния на улавливающем мешке должна быть застегнута

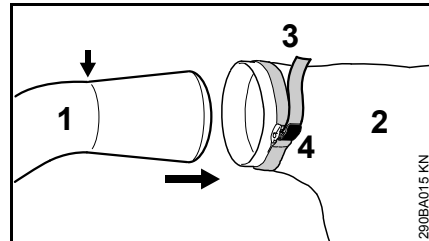

- Вставить колено (1) в улавливающий мешок (2) до маркировки (стрелка)
- Плотно затянуть ленту (3) на улавливающем мешке и отжать вниз пряжку (4)

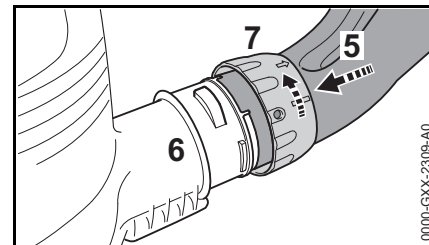

- Совместить пазы
- Вставить колено (5) до упора в штуцер (6) корпуса нагнетательного механизма
- Надвинуть накидную гайку (7) на штуцер (6) корпуса нагнетательного механизма и навернуть ее до упора в направлении, указанном стрелкой. Предохранительный переключатель срабатывает с отчетливым звуком

Собрать всасывающую трубу

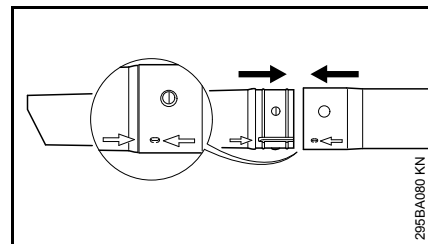

- Всасывающую трубу и удлинитель всасывающей трубы выровнять по стрелкам, соединить и зафиксировать

Установить всасывающую трубу

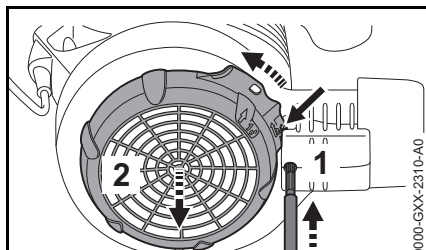

- Выключить двигатель
- При помощи соответствующего инструмента вдавить фиксатор (1) в отверстие
- Вдавить и удерживать язычок (стрелка) корпуса нагнетательного механизма
- Снять защитную решетку (2), повернув ее до упора в направлении, указанном стрелкой

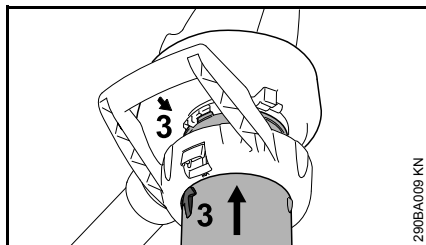

- Совместить стрелки (3)
- Вставить всасывающую трубу до упора во всасывающее отверстие корпуса нагнетательного механизма

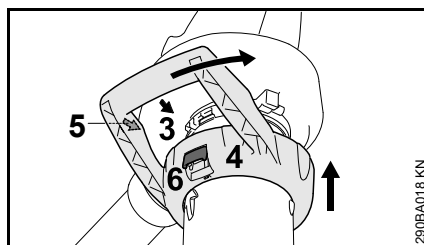

- Надвинуть рукоятку-скобу (4) на всасывающее отверстие корпуса нагнетательного механизма
- Совместить стрелки (3) и (5)
- Поворачивать рукоятку-скобу (4) в направлении, указанном стрелкой, пока фиксирующий рычаг (6) не войдет в зацепление на корпусе нагнетательного механизма с отчетливым звуком

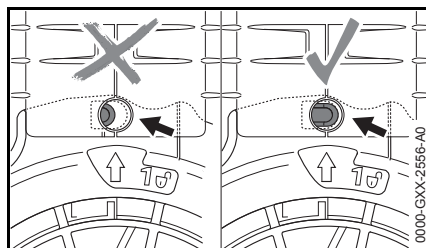

При правильном монтаже фиксатор (стрелка) не вдавлен.

Снятие колена

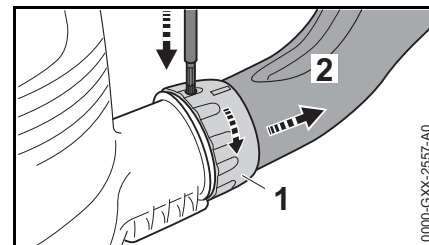

- Остановить двигатель
- При помощи соответствующего инструмента вдавить фиксатор через отверстие
- Повернуть накидную гайку (1) до упора в направлении, указанном стрелкой
- Снять колено (2)

Снятие всасывающей трубы

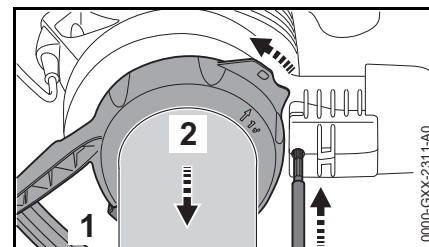

- Остановить двигатель
- При помощи соответствующего инструмента вдавить фиксатор через отверстие

- Нажать фиксирующий рычаг (1) и рукоятку-скобу (2) повернуть до упора в направлении, указанном стрелкой
- Снять рукоятку-скобу вместе со всасывающей трубой

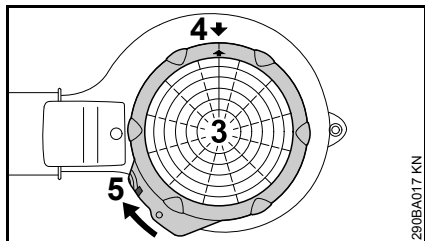

- Поставить защитную решетку (3) на всасывающее отверстие корпуса нагнетательного механизма
- Совместить стрелки (4)
- Поворачивать защитную решетку (3) в направлении, указанном стрелкой, пока язычок (5) на корпусе нагнетательного механизма не войдет в зацепление

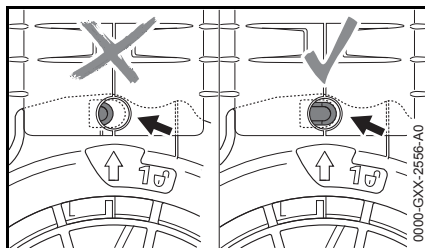

При правильном монтаже фиксатор (стрелка) не вдавлен.

Электрическое подключение устройства

Напряжение и частота устройства (см. фирменную табличку с паспортными данными) должны совпадать с напряжением и частотой сети.

Минимальный предохранитель подсоединения к сети должен быть выполнен в соответствии заданной величины в Технических Данных – см. "Технические Данные".

Устройство должно подключаться к источнику электропитания через защитный выключатель аварийного тока, который прерывает подвод электропитания, если ток утечки к земле превышает 30 мА.

Устройство должно подключаться к источнику электропитания в соответствии с нормами IEC 60364 и действующими в данной стране предписаниями.

Удлинительный провод

Удлинительный провод по своей конструкции должен как минимум выполнять те же свойства, что и соединительный провод агрегата. Обратите внимание на маркировку (обозначение типа) на соединительном кабеле.

Провода в кабеле, в зависимости от напряжения сети и длины кабеля, должны иметь указанное минимальное поперечное сечение.

Длина провода	Минимальное поперечное сечение
---------------	--------------------------------

220 В – 240 В:

до 20 м	1,5 мм ²
от 20 м до 50 м	2,5 мм ²

100 В – 127 В:

до 10 м	AWG 14 / 2,0 мм ²
от 10 м до 30 м	AWG 12 / 3,5 мм ²

Приспособление для разгрузки провода от натяжения

Приспособление для разгрузки провода от натяжения защищает соединительный провод от повреждения.

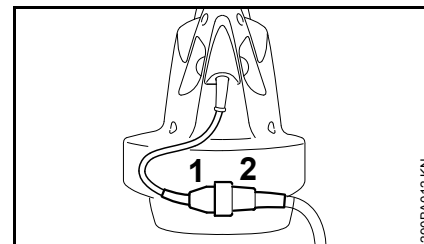

- Штепсельную вилку (1) вставить в муфту (2) удлинительного кабеля

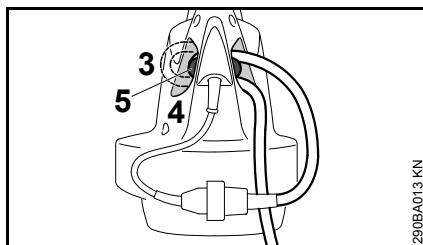

- Образовать петлю из удлинительного кабеля.
- Петлю (3) протянуть через отверстие (4)
- Петлю зацепить за крюк (5) и затянуть

Подключение к сетевой розетке

Перед подсоединением к сети энергоснабжения проверить выключен ли агрегат – см. "Выключение агрегата"

- Штепсельную вилку удлинительного кабеля вставить в розетку, смонтированную согласно инструкциям

Включение устройства

- Займите надежное и устойчивое положение.
- Устройство удерживайте в рабочей позиции.

BGE 61, BGE 71, SHE 71

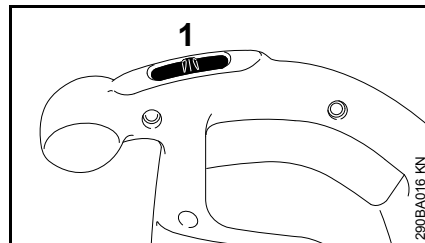

- Выключатель (1) установите I или II (позиция II в зависимости от оборудования)

У устройств с позицией I:

I = полная производительность обдува

У устройств с позициями I и II:

I = половинная производительность обдува

II = полная производительность обдува

BGE 81, SHE 81

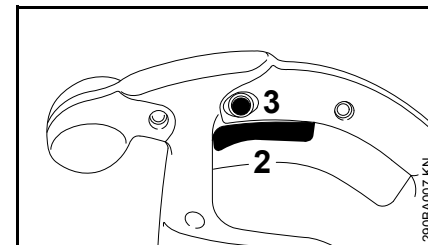

- Нажмите рычаг переключения (2) на рукоятке управления.

Производительности обдува и всасывания могут регулироваться плавно.

Рычаг переключения (2) может фиксироваться в режиме максимального обдува и всасывания путем нажатия фиксирующей кнопки (3).

Выключение устройства

При длительных перерывах в работе - вытяните сетевой штепсель.

При не пользовании устройством следует отставить в сторону так, чтобы оно никому не мешало.

Устройство предохраните от неправомерного пользования.

BGE 61, BGE 71, SHE 71

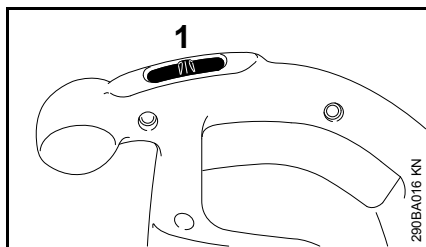

- Выключатель (1) установите на 0.

BGE 81, SHE 81

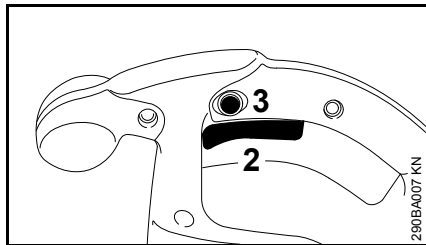

- Отпустите рычаг переключения (2) на рукоятке управления.

При фиксированной фиксирующей кнопке (3) нажмите коротко рычаг переключения до упора и отпустите.

Хранение устройства

- Очистите тщательно устройство.
- Устройство храните на сухом и безопасном месте. Защитите от неправомерного пользования (например, детьми).

Указания по техобслуживанию и техническому уходу

Данные относятся к нормальным условиям эксплуатации. При затрудненных условиях (сильное скопление пыли и т.п.) и более длительной ежедневной работе указанные интервалы следует соответственно сократить.		перед началом работы	по окончании работы и/или ежедневно	ежедневно	ежемесячно	ежегодно	при неисправности	при повреждении	при необходимости
Комплектное устройство	Визуальный контроль (состояние)	x							
	Очистка		x						
Рукоятка управления	Функциональное испытание	x							
Всасывающие шлицы охлаждающего воздуха	Очистка								x
Предупреждающие наклейки	Замена							x	

Минимизация износа, а также избежание повреждений

Выполнение заданных величин, указанных в данной инструкции по эксплуатации, поможет избежать преждевременного износа и повреждений устройства.

Эксплуатация, техническое обслуживание и хранение устройства должны осуществляться настолько тщательно, как это описано в данной инструкции по эксплуатации.

За все повреждения, которые были вызваны несоблюдением указаний относительно техники безопасности, работы и технического обслуживания, ответственность несёт сам пользователь. Это особенно актуально для таких случаев:

- Были сделаны изменения в продукте, которые не разрешены компанией STIHL
- Были использованы инструменты либо принадлежности, которые не допускаются к использованию с данным устройством, не подходят либо имеют низкое качество
- Устройство было использовано не за назначением
- Устройство было использовано для спортивных мероприятий и соревнований
- Повреждение вследствие эксплуатации устройства с повреждёнными комплектующими

Работы по техническому обслуживанию

Все работы, перечисленные в разделе "Указания относительно технического обслуживания и ухода" должны проводиться регулярно. Поскольку данные работы по техническому обслуживанию не могут быть выполнены самим пользователем, необходимо обратиться к профессиональному дилеру.

Компания STIHL рекомендует обращаться для осуществления работ по техническому обслуживанию и ремонту только к специализированному дилеру компании STIHL. Специализированные дилеры компании STIHL регулярно проходят обучение, получают техническую информацию.

Если данные работы не проводятся либо выполняются не регулярно, то могут возникнуть повреждения, за которые отвечает сам пользователь. К ним кроме прочих относятся:

- Повреждения электромотора вследствие не своевременного либо не в полной мере выполненного технического обслуживания (например, не в полной мере была выполнена чистка направляющей холодного воздуха)
- Повреждение вследствие неправильного электрического подсоединения (напряжение, не достаточно точно выбраны размеры подводящих проводов)

- Коррозия и другие повреждения как следствие неправильного хранения
- Повреждения устройства вследствие использования комплектующих низкого качества

Быстроизнашиваемые детали

Некоторые детали мотоустройства, даже при применении их по назначению, подвержены нормальному износу и должны своевременно заменяться, в зависимости от вида и продолжительности из использования. К этому, среди прочего, относятся:

- крыльчатка нагнетателя
- улавливающий мешок

Важные комплектующие

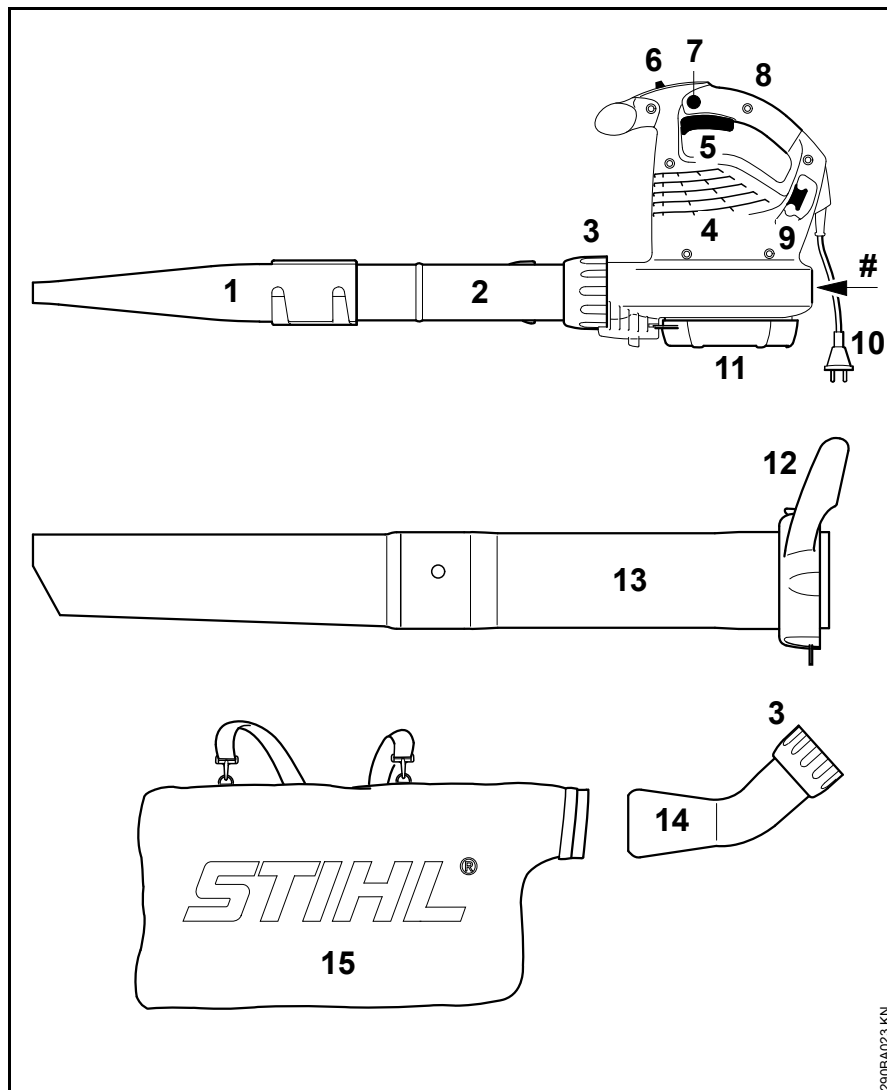

- 1 Плоская насадка
 - 2 Нагнетательная трубка
 - 3 Накладная гайка
 - 4 Всасывающие отверстия для охлаждающего воздуха
 - 5 Рычаг переключения (только BGE 81, SHE 81)
 - 6 Выключатель (только BGE 61, BGE 71, SHE 71)
 - 7 Фиксирующая кнопка (только BGE 81, SHE 81)
 - 8 Рукоятка управления
 - 9 Крюк для разгрузки провода от натяжения
 - 10 Штепсельная вилка
 - 11 Защитная решётка
 - 12 Накладная гайка с рукояткой*
 - 13 Всасывающая трубка*
 - 14 Переходное колено*
 - 15 Улавливающий мешок*
- # Номер агрегата

* Принадлежности для SHE, специальные принадлежности для BGE

Технические данные

Двигатель BGE 61

Модификация 120 В

Данные подключения к сети 120 В, 60 Гц, 9,2 А

Защита предохранителями 15 А
 Мощность 1100 Вт
 Класс защиты II □

Модификация 240 В

Данные подключения к сети 240 В, 50 Гц, 4,8 А

Защита предохранителями 10 А
 Мощность 1100 Вт
 Класс защиты II □

Двигатель BGE 71 / SHE 71

Модификация 120 В

Данные подключения к сети 120 В, 60 Гц, 9,2 А

Защита предохранителями 15 А
 Мощность 1100 Вт
 Класс защиты II □

Модификация 230 В

Данные подключения к сети 230 В, 50 Гц, 4,8 А

Защита предохранителями 10 А
 Мощность 1100 Вт
 Класс защиты II □

Модификация 230 В - 240 В

Данные подключения к сети 230 В - 240 В, 50 Гц, 4,8 А

Защита предохранителями 10 А
 Мощность 1100 Вт
 Класс защиты II □

Двигатель BGE 81 / SHE 81

Модификация 230 В

Данные подключения к сети 230 В, 50 Гц, 6,1 А

Защита предохранителями 10 А
 Мощность 1400 Вт
 Класс защиты II □

Модификация 230 В - 240 В

Данные подключения к сети 230 В - 240 В, 50 Гц, 6,1 А

Защита предохранителями 10 А
 Мощность 1400 Вт
 Класс защиты II □

Максимальный расход воздуха

	Эксплуатация на продувку	Работа на всасывание
BGE 61	670 м ³ /час	- - -
BGE 71	670 м ³ /час	580 м ³ /час
BGE 81	750 м ³ /час	650 м ³ /час
SHE 71	670 м ³ /час	580 м ³ /час
SHE 81	750 м ³ /час	650 м ³ /час

Скорость воздуха с насадкой

	Эксплуатация на продувку
BGE 61	66 м/с
BGE 71	66 м/с
BGE 81	76 м/с
SHE 71	66 м/с
SHE 81	76 м/с

Размеры

Ширина	210 мм
Высота	334 мм
Глубина	330 мм

Вес

BGE 61	3,0 кг
BGE 71	3,0 кг
BGE 81	3,3 кг
SHE 71	4,1 кг
SHE 81	4,4 кг

Уровни шума и вибрации

При установлении уровней шума и вибрации учитывается режим работы на номинальной максимальной частоте вращения.

Более подробную информацию по соблюдению требований директивы об ответственности работодателей за уровень вибрации 2002/44/EG см. по адресу: www.stihl.com/vib.

Уровень постоянного звукового давления L_p согласно EN 50636-2-100

	Режим сдувания	Режим всасывания
BGE 71	85 дБ(A)	85 дБ(A)
BGE 81	89 дБ(A)	88 дБ(A)
SHE 71	85 дБ(A)	85 дБ(A)
SHE 81	89 дБ(A)	88 дБ(A)

Уровень звуковой мощности L_w согласно EN 50636-2-100

	Режим сдувания	Режим всасывания
BGE 71	100 дБ(A)	101 дБ(A)
BGE 81	103 дБ(A)	103 дБ(A)
SHE 71	100 дБ(A)	101 дБ(A)
SHE 81	103 дБ(A)	103 дБ(A)

Уровень вибрации a_{HV} согласно EN 50636-2-100

Режим сдувания

	Рукоятка справа
BGE 71	1 м/с ²
BGE 81	4,1 м/с ²
SHE 71	1 м/с ²
SHE 81	4,1 м/с ²

Режим всасывания

	Рукоятка справа	Рукоятка слева
BGE 71	0,8 м/с ²	1,2 м/с ²
BGE 81	2,6 м/с ²	5,6 м/с ²
SHE 71	0,8 м/с ²	1,2 м/с ²
SHE 81	2,6 м/с ²	5,6 м/с ²

Для уровня звукового давления и уровня звуковой мощности коэффициент К-согласно RL 2006/42/EG = 2,0 дБ(A); для значения уровня вибрации коэффициент К-согласно RL 2006/42/EG = 2,0 м/с².

REACH

REACH обозначает постановление ЕС для регистрации, оценки и допуска химикатов.

Информация для выполнения постановления REACH (EC) № 1907/2006 см. www.stihl.com/reach

Установленный срок службы

Полный установленный срок службы составляет до 30 лет.

Установленный срок службы предполагает соответствующие и своевременные обслуживание и уход согласно руководству по эксплуатации.

Указания по ремонту

Пользователи данного устройства могут осуществлять только те работы по техническому обслуживанию и уходу, которые описаны в данной инструкции по эксплуатации. Остальные виды ремонтных работ могут осуществлять только специализированные дилеры.

Фирма STIHL рекомендует поручить проведение работ по техобслуживанию и ремонту только специализированному дилеру фирмы STIHL. Специализированные дилеры фирмы STIHL посещают регулярно курсы по повышению квалификации и в их распоряжении предоставляется техническая информация.

При ремонте монтировать только те комплектующие, которые допущены компанией STIHL для данного моторизированного устройства либо технически равноценные комплектующие. Применяйте только высококачественные запасные части. Иначе существует опасность возникновения несчастных случаев или повреждения устройства.

Фирма STIHL рекомендует использовать оригинальные запасные части фирмы STIHL.

Оригинальные запасные части фирмы STIHL можно узнать по номеру комплектующей STIHL, по надписи **STIHL**® и при необходимости по обозначению комплектующей STIHL  (на маленьких комплектующих может быть только одно обозначение).

Устранение отходов

При утилизации следует соблюдать специфические для страны нормы по утилизации отходов.

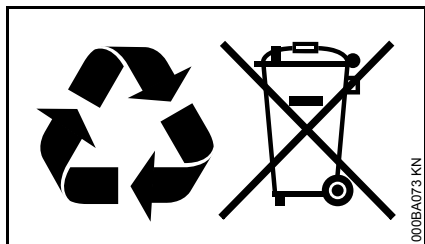

Продукты компании STIHL не являются бытовыми отходами. Продукт STIHL, аккумулятор, принадлежность и упаковка подлежат не загрязняющей окружающую среду повторной переработке.

Актуальную информацию относительно утилизации можно получить у специализированного дилера STIHL.

Сертификат соответствия ЕС

ANDREAS STIHL AG & Co. KG
Badstr. 115
D-71336 Waiblingen
Deutschland

заявляет под собственную ответственность, что

Конструкция: Электрическая воздуходувка, электрический всасывающий измельчитель

Заводская марка: STIHL
Серия: BGE 61
BGE 71
BGE 81
SHE 71
SHE 81

Серийный идентификационный номер: 4811

соответствует положениям директив 2011/65/EU, 2006/42/EG, 2000/14/EG и 2014/30/EU, а также была разработана и изготовлена в соответствии с редакциями следующих норм, действующими на момент изготовления:

EN 50636-2-100, EN 55014-1, EN 55014-2, EN 60335-1, EN 61000-3-2, EN 61000-3-3

Измеренный и гарантированный уровень звуковой мощности определен согласно директиве 2000/14/EG, приложение V.

Измеренный уровень звуковой мощности

BGE 71:	98 дБ(A)
BGE 81:	101 дБ(A)
SHE 71:	98 дБ(A)
SHE 81:	100 дБ(A)

Гарантированный уровень звуковой мощности

BGE 71:	100 дБ(A)
BGE 81:	103 дБ(A)
SHE 71:	100 дБ(A)
SHE 81:	102 дБ(A)

Хранение технической документации:

ANDREAS STIHL AG & Co. KG
Produktzulassung

Год выпуска, страна происхождения товара и номер изделия указаны на зарядном устройстве.

Waiblingen, 01.03.2017

ANDREAS STIHL AG & Co. KG
Ваш

Thomas Elsner

Руководитель отдела управления производством и услугами



Информация о сертификатах соответствия техническим регламентам Таможенного Союза и иных документах, подтверждающих соответствие продукции требованиям Таможенного Союза, доступна в интернете на сайте производителя www.stihl.ru/eac, а также может быть запрошена по номерам телефонов бесплатной горячей линии в вашей стране, смотрите в разделе "Адреса".



Технические правила и требования для Украины выполнены.

Адреса

Штаб-квартира STIHL

ANDREAS STIHL AG & Co. KG
Badstrasse 115
71336 Waiblingen
Deutschland

Дочерние компании STIHL

В Российской Федерации:

ООО «АНДРЕАС ШТИЛЬ
МАРКЕТИНГ»
ул. Тамбовская, дом 12, лит В, офис
52
192007 Санкт-Петербург, Россия
Горячая линия: +7 800 4444 180
Эл. почта: info@stihl.ru

УКРАИНА

ТОВ «Андреас Штіль»
вул. Антонова 10, с. Чайки
08135 Київська обл., Україна
Телефон: +38 044 393-35-30
Факс: +380 044 393-35-70
Гаряча лінія: +38 0800 501 930
Эл. почта: info@stihl.ua

Представительства STIHL

В Белоруссии:

Представительство
ANDREAS STIHL AG & Co. KG
ул. К. Цеткин, 51-11а
220004 Минск, Беларусь
Горячая линия: +375 17 200 23 76

В Казахстане:

Представительство
ANDREAS STIHL AG & Co. KG
ул. Шагабутдинова, 125А, оф. 2
050026 Алматы, Казахстан
Горячая линия: +7 727 225 55 17

Импортеры STIHL

В Российской Федерации:

ООО «ШТИЛЬ ЗЮДВЕСТ»
тер. отдел. № 2 Аф «Солнечная», д.
7/2
350000 Краснодар, Россия

ООО «ЭТАПОН»
лин. 5-я В.О., дом 32, лит. Б
199004 Санкт-Петербург

ООО «ПРОГРЕСС»
ул. Маленковская, д. 32, стр. 2
107113 Москва, Россия

ООО «АРНАУ»
ул. Космонавта Леонова, д. 64 А, п. В
236023 Калининград, Россия

ООО «ИНКОР»
ул. Павла Корчагина, д. 1Б
610030 Киров, Россия

ООО «УРАЛТЕХНО»
ул. Карьерная, дом 2, оф. 202
620030 Екатеринбург, Россия

русский

ООО «ТЕХНОТОРГ»
ул. Парашютная, д. 15
660121 Красноярск, Россия

ООО «ЛЕСОТЕХНИКА»
ул. Чапаева, дом 1, оф. 39
664540 с. Хомутово, Россия

УКРАИНА

ТОВ «Андреас Штіль»
вул. Антонова 10, с. Чайки
08135 Київська обл., Україна

В Белоруссии:

ООО «ПИЛАКОС»
ул. Тимирязева 121/4 офис 6
220020 Минск, Беларусь

УП «Беллесэкспорт»
ул. Скрыганова 6, 403
220073 Минск, Беларусь

В Казахстане:

ИП «ВОРОНИНА Д.И.»
пр. Райымбека 312
050005 Алматы, Казахстан

КИРГИЗИЯ

ОсОО «Муза»
ул. Киевская 107
720001 Бишкек, Киргизия

АРМЕНИЯ

ООО «ЮНИТУЛЗ»
ул. Г. Парпеци 22
0002 Ереван, Армения

Saturs

Par lietošanas instrukciju	80
Drošības noteikumi un darba tehnika	80
Lapu pūtēja komplektēšana	86
Sūcēja-smalcinātāja komplektēšana	86
Ierīces pieslēgšana elektroīklam	88
Ierīces ieslēgšana	89
Ierīces izslēgšana	90
Ierīces uzglabāšana	90
Norādījumi par apkopi un kopšanu	91
Nodilšanas samazināšana un izvairīšanās no bojājumiem	92
Svarīgākās detaļas	93
Tehniskie dati	94
Norādījumi par labošanu	95
Utilizācija	96
ES atbilstības deklarācija	96

Orģinālā lietošanas instrukcija

Iespiesta uz hloru nesaturuša, balināta papīra.
Iespējamās satur augu eļļas, bet papīrs ir atkārtoti pārstrādājams.

© ANDREAS STIHL AG & Co. KG, 2018
0458-290-9821-B-VAT.F.18.
0000007626_004.LV

STIHL®

Šī lietošanas instrukcija ir pakļauta autortiesību aizsardzībai. Visas tiesības ir aizsargātas – jo tas attiecas uz tiesībām instrukciju pavairot, tulkot un apstrādāt ar elektronisku sistēmu palīdzību.

Cienītais klienti!

Pateicamies, ka esat izvēlējušies firmas STIHL augstās kvalitātes izstrādājumu.

Šis izstrādājums ir izgatavots ar mūsdienīgām ražošanas tehnoloģijām, piemērojot visaptverošus kvalitātes nodrošināšanas pasākumus. Mēs pieliekam visas pūles, lai piepildītu Jūsu vēlmes un Jūs varētu bez problēmām strādāt ar šo ierīci.

Ja Jums ir jautājumi par ierīci, lūdzu, vērsieties pie dīlera vai tieši pie mūsu realizācijas uzņēmuma.

Jūsu



Dr. Nikolas Stihl

Par lietošanas instrukciju

Attēlu simboli

Visi attēlu simboli, kas tiek izmantoti uz ierīces, ir aprakstīti šajā lietošanas instrukcijā.

Teksta rindkopu apzīmējumi



BRĪDINĀJUMS

Brīdinājums par nelaimes un savainošanās bīstamību cilvēkiem, kā arī par smagiem materiāliem zaudējumiem..



NORĀDĪJUMS

Brīdinājums par ierīces vai tās atsevišķu daļu bojājumu.

Tehniskie jauninājumi

STIHL pastāvīgi strādā pie mašīnu un ierīču pilnveidošanas, tāpēc tiek paturētās tiesības mainīt to komplektācijas formu, tehniku un aprīkojumu.

Tāpēc lietošanas instrukcijas dati un attēli nevar būt par pamatu pretenzijām.

Drošības noteikumi un darba tehnika



Strādājot ar ierīci, jāveic īpaši darba drošības pasākumi. Ierīces pieslēgšana pie elektrības rada īpašus riska avotus.



Visa lietošanas instrukcija uzmanīgi jāizlasa pirms darba sākšanas un jā saglabā vēlākai izmantošanai. Lietošanas instrukcijas neievērošana var apdraudēt dzīvību.



BRĪDINĀJUMS

- Ar ierīci nedrīkst strādāt bērni vai jaunieši. Uzraugiet bērnus, lai nepieļautu, ka viņi spēlējas ar ierīci.
- Ar ierīci drīkst strādāt tikai personas, kuras ir apmācītas par tās lietošanu vai ar atbilstīgiem dokumentiem apliecina, ka spēj droši darboties ar ierīci.
- Personas, kas ierobežotu fizisko, garīgo vai uztveres spēju dēļ nav spējīgas droši lietot šo ierīci, ar to drīkst strādāt tikai citu personu uzraudzībā vai saskaņā ar atbildīgās personas norādījumiem.

- Ierīci drīkst nodot vai iznomāt tikai tām personām, kas pārzina šo modeli un darba paņēmienus ar to – vienmēr dodot līdz lietošanas instrukciju.
- Pirms jebkādiem darbiem, piemēram, tīrīšanas, apkopes vai detaļu nomaiņas **atvienojiet tīkla kontaktdakšu!**

Jāņem vērā visi spēkā esošie darba drošības priekšraksti, piemēram, profesionālo asociāciju darba drošības noteikumi u.c.

Kad ierīci neizmanto, tā jānovieto tā, lai neviens netiktu apdraudēts. Jānodrošina ierīces aizsardzība pret neatļautu piekļuvi, jāatvieno tīkla kontaktdakša.

Lietotājs ir atbildīgs par nelaimes gadījumiem vai apdraudējumu, kas skar citas personas vai viņu īpašumu.

Tiem, kas pirmo reizi strādā ar ierīci: no pārdevēja vai cita speciālista jāiegūst informācija par tās drošu lietošanu.

Saskaņā ar valsts likumdošanas aktiem, kā arī vietējiem noteikumiem troksni radošu motorizēto ierīču lietošana noteiktā laika periodā var būt aizliegta.

Ikreiz pirms darba sākšanas pārbaudiet, vai ierīces stāvoklis atbilst noteikumiem. Īpašu vērību pievērsiet pieslēguma vadam, tīkla kontaktdakšai un drošības iekārtām.

Ar ierīci drīkst strādāt tikai tad, ja neviena tās daļa nav bojāta.

Pieslēguma vadu nedrīkst izmantot ierīces vilkšanai vai pārnēsāšanai.

Ierīces tīrīšanai nelietojiet augstspiediena tīrītājus. Spēcīgā ūdens strūkļa var sabojāt ierīces daļas.

Nekādā gadījumā neapsmidziniet ierīci ar ūdeni – **Īssavienojuma risks!**

Fiziskā piemērotība

Tie, kas strādā ar ierīci, nedrīkst būt noguruši, viņiem jābūt veseliem un mundriem.

Tiem, kas veselības apsvērumu dēļ nedrīkst piepūlēties, jāpajautā ārstam, vai viņi drīkst strādāt ar motorizēto ierīci.

Ar ierīci nedrīkst strādāt pēc alkohola, narkotiku vai tādu zāļu vai preparātu lietošanas, kas varētu iespaidot reakcijas spējas.

Nosacījumiem atbilstīga lietošana

Ar lapu pūtēju iespējams aizvākt lapas, zāli, papīrus u.tml., piemēram, no dārziem un skvēriem, sporta stadioniem, autostāvvietām vai piebraucamajiem ceļiem.

Lapu sūcējs ar smalcinātāju ir paredzēts lapu un citu vieglu, nesalīpušu un nedegošu atkritumu uzsūkšanai.

Neizpūtiet vai neuzsūciet materiālus, kas apdraud cilvēku veselību.

Nedarbiniet ierīci slēgtās telpās.

Nav pieļaujama ierīces izmantošana citiem mērķiem, jo tas var izraisīt nelaimes gadījumus vai ierīces bojājumus. Nav pieļaujama izstrādājuma pārveidošana – arī tas var izraisīt nelaimes gadījumus vai ierīces bojājumus.

Lietošanas nosacījumi



Ar ierīci nedrīkst strādāt lietūs, sniega, pērkona negaisa vai mitros apstākļos. Neatstājiet ierīci lietū.

Apģērbs un aprīkojums

Lietojiet priekšrakstiem atbilstīgu apģērbu un aprīkojumu.



Apģērbam ir jābūt piemērotam veicamajam darbam, un tas nedrīkst traucēt. Valkājiet cieši pieguļošu apģērbu – kombinezonu, nevis darba uzsvārci.



Nedrīkst nēsāt apģērbu, šalli, kaklasaiti vai rotaslietas, kas var iekļūt gaisa uzsūkšanas atverē. Gari mati jāsasien un jānosedz (ar lakatiņu, cepuri, ķiveri u.t.t.).

Jāvalkā izturīgi apavi ar rievotu, neslīdošu zoli.



BRĪDINĀJUMS



Lai mazinātu acu traumu risku, valkājiet cieši pieguļošas aizsargbrilles atbilstīgi standartam EN 166. Raugieties, lai aizsargbrilles būtu uzliktas pareizi.

Izmantojiet individuālos aizsardzības līdzekļus pret troksni – piemēram, ausu aizbāžņus.

STIHL piedāvā plašu individuālā aizsargaprīkojuma programmu.

Piederumi

Aļlants piemontēt tikai tādas detaļas vai piederumus, ko lietošanai ar šo ierīci ir apstiprinājis STIHL vai kas ir tehniskā ziņā līdzvērtīgas. Ar jautājumiem lūdzam vērsties pie tirgotāja. Drīkst izmantot vienīgi augstas kvalitātes detaļas vai piederumus. Citādi var rasties nelaimes gadījumi vai ierīces bojājumi.

STIHL iesaka izmantot STIHL oriģinālās detaļas un piederumus. To īpašības ir optimāli pielāgotas šim izstrādājumam un lietotāja vajadzībām.

Nepārveidojiet ierīci – tā rezultātā var tikt apdraudēta drošība. STIHL neuzņemas nekādu atbildību par bīstamību vai zaudējumiem, kas radušies cilvēkiem vai īpašumam, lietojot neatļautas papildierīces.

Pirms darba

Ierīces pārbaude

- Slēdzim / slēdža svirai jābūt viegli pārvietojamiem pozīcijā **STOP** vai **0**.
- Slēdzim / slēdža svirai jāatrodas pozīcijā **STOP** vai **0**.
- Lapu pūtējam jābūt samontētam atbilstoši noteikumiem.

- Lai ierīces vadība būtu droša, rokturiem jābūt tīriem un sausiem, uz tiem nedrīkst būt eļļa un netīrumi.
- Pārbaudiet ventilatora rata un ventilatora korpusa stāvokli – skat. sadaļu "Lapu sūcēja lietošana".

Ierīci drīkst darbināt tikai tad, ja tā ir pilnīgā darba kārtībā – **nelaimes gadījumu risks!**

Ar ierīci drīkst strādāt tikai tad, ja neviena tās daļa nav bojāta un visas daļas ir kārtīgi piemontētas.



Ventilatora rats rada savainošanās risku. Pirms aizsargrežģa, iesūkšanas caurules, pūtes caurules vai līkuma demontāžas jāapstādina motors un jāatvieno kontaktdakša. Nogaidiet, līdz ventilatora rats apstājas.

Ventilatora korpusa nodilums (plaisas, izlūzuši gabaliņi) var radīt traumu risku, ja no korpusa atdalīsies lidojoši priekšmeti. Ja konstatējat gaisa pūtēja korpusa bojājumus, vērsieties pie tirgotāja – STIHL iesaka vērsties pie STIHL tirgotāja.

Nepārveidojiet vadības un drošības ierīces.

Pievienošana elektrofiklam

Izvairīšanās no elektrotraumām:

- Ierīces spriegumam un frekvencei (skat. identifikācijas datu plāksnīti) jāatbilst tīkla spriegumam un frekvencei.
- Pārbaudiet, vai barošanas kabelis, tīkla kontaktdakša un pagarinātājs nav bojāti. Nedrīkst izmantot bojātus vadus, savienotājus un kontaktdakšas, kā arī noteikumiem neatbilstīgus barošanas kabelus.
- Ierīci drīkst pievienot tikai tādai kontaktlīdzdai, kas instalēta saskaņā ar spēkā esošajiem noteikumiem.
- Nodrošiniet, lai barošanas kabeļa un pagarinātāja, kontaktdakšas un savienošanas uzdevas izolācija būtu nevainojamā stāvoklī.
- Tīkla kontaktdakšu, barošanas kabeli un pagarinātāju, kā arī elektriskos spraudsavienojumus nekad nesatveriet ar slapjām rokām.

Instalējiet barošanas kabeli un pagarinātāju pareizi:

- ievērojiet atsevišķu vada minimālo šķērsgriezumu – skat. sadaļā "Ierīces pieslēgšana elektrofiklam".
- Barošanas kabelis jāinstalē un jāapzīmē tā, lai to nevarētu sabojāt un neviens netiktu apdraudēts – **paklupšanas risks!**

- Nepiemērotu pagarinātāju lietošana var būt bīstama. Strādājot ar ierīci zem klajas debess, lietojiet tikai tādus pagarinātājus, kas ir sertificēti šādam pielietojumam un attiecīgi marķēti, kā arī ar pietiekamu vada šķērsgriezumu.
- Pagarinātāja kontaktdakšai un savienojuma uzdevai jābūt ūdensdrošām, un tās nedrīkst atrasties ūdenī.
- Sargājiet kabeli no šķautnēm, smailiem vai asiem priekšmetiem.
- Neiespiediet to durvju vai logu spraugās.
- Ja vadi savijušies – atvienojiet kontaktdakšu un atšķetiniet kabeli.
- Lai nepieļautu ugunsbīstamību, ko rada pārkaršana, vienmēr notiniet no spoles visu kabeli.

Ierīces turēšana un vadīšana

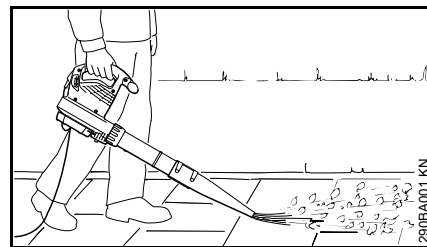

Lapu pūtējs ir konstruēts vadībai ar vienu roku. Lietotājam tas jāpārvieto ar labo vai kreiso roku, turot aiz vadības roktura.

Ierīce vienmēr jātur stingri satverta.

! BRĪDINĀJUMS

Ierīces ekspluatācija atļauta tikai ar pilnībā uzmontētu pūtes cauruli – **savainošanās risks!**

Apalā sprausla ir īpaši piemērota izmantošanai nelīdzenā apvidū (piemēram, pļāvās un zālienos).

Plakanā sprausla (iekļauta piegādes komplektā vai iegādājama kā papildu aprīkojums) rada plakanu gaisa plūsmu, ko iespējams mērķēt uz noteiktu vietu un kontrolēti vadīt; jo īpaši, lai attīrītu līdzenas virsmas, kas pārklātas ar zāģu skaidām, lapām, nopļautās zāles masu u.c.

Lapu sūcēja lietošana

Ievērojiet montāžas norādījumus šīs lietošanas instrukcijas attiecīgajā nodaļā.

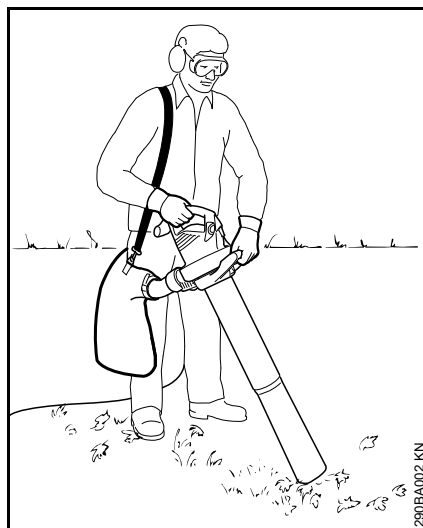

Lapu sūcējs ar smalcinātāju ir paredzēts vadībai ar abām rokām. Ierīces lietotājam tas jāpārnēsā, ar labo roku turot aiz vadības roktura, bet ar kreiso roku – aiz uzskrūvējamās uznavas.

Savākšanas maisa pārnēsāšanas siksna jāpārliet pāri labajam plecam – nenēsājiet to krusteniski, lai ārkārtas gadījumā ierīci kopā ar savākšanas maisu varētu ātri noņemt no ķermeņa.

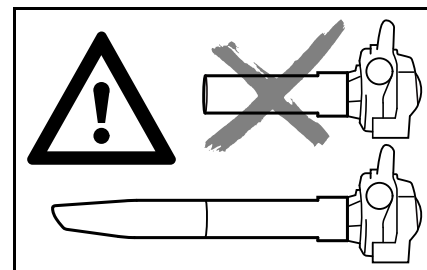

Ierīces ekspluatācija ir atļauta tikai ar pilnīgi uzmontētu pūtes cauruli, kā arī uzmontētu un noslēgtu savākšanas maisu – **savainošanās risks!**



Neuzsūciet karstus vai degošus materiālus (piemēram, karstus pelnus, kvēlojošus izsmēkus) – **apdegumu risks!**



Nekad neuzsūciet viegli uzliesmojošus šķidrumus (piemēram, degvielu) vai ar viegli uzliesmojošiem šķidrumiem piesūcinātus materiālus – aizdegšanās vai eksplozija rada **veselības un dzīvības apdraudējumu!**



NORĀDĪJUMS

Uzsūcot abrazīvus priekšmetus (piemēram, šķembas, oļus utt.), ventilatora rats un ventilatora korpuss tiek pakļauti pastiprinātam nodilumam. Šo nodilumu var pamanīt pēc tā, ka ievērojami samazinās uzsūkšanas jauda. Šādā gadījumā lūdzam vērsties pie tirgotāja. STIHL iesaka vērsties pie STIHL tirgotāja.

Uzsūcot mitras lapas gaisa pūtējs un līkums var nosprostoties.

Pirms darbības novērsiet ierīces aizsērējumus:

- izslēdziet ierīci un atvienojiet tīkla kontaktdakšu.
- Līkuma un sūkšanas caurules demontāža – skat. sadaļu "Sūcēja ar smalcinātāju komplektēšana"
- Līkuma un ventilatora korpusa tīrīšana

Darba laikā



Ja barošanas kabelis ir bojāts, nekavējoties atvienojiet tīkla kontaktdakšu – **strāvas trieciens apdraud dzīvību!**

Nesabojājiet barošanas kabeli, tam pārbraucot, saspiežot vai pārraujot to.

Atvienojot kontaktdakšu no kontaktligzdas, tā jāsatver nevis aiz barošanas kabeļa, bet aiz kontaktdakšas korpusa.

Tīkla kontaktdakšai un barošanas kabelim drīkst pieskarties tikai ar sausām rokām.

Ja draud briesmas vai ir noticis nelaimes gadījums, nekavējoties pārvietojiet slēdzi / slēdža sviru pozīcijā **STOP** vai **0**.

Ierīci drīkst darbināt tikai viens cilvēks – neviena cita persona nedrīkst atrasties darba zonā.

Bērniem, dzīvniekiem un skatītājiem jāuzturas drošā attālumā.

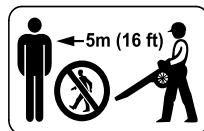

5 m rādiusā nedrīkst atrasties neviena cita persona – ar izmestiem priekšmetiem **var gūt ievainojumus!**

Tāds pats attālums jāievēro arī no citiem objektiem (transportlīdzekļiem, logu stikliem) – **īpašuma bojājumu risks!**

Nekad nepūtiet gaisu citu personu vai dzīvnieku virzienā – ierīce ar lielu ātrumu var aizsviest nelielus priekšmetus – **savainošanās risks!**

Pūšot, kā arī sūcot un smalcinot (brīvā dabā un dārzos) sekojiet, lai netiktu apdraudēti mazie dzīvnieciņi.

Nekad neatstājiet darbojošos ierīci bez uzraudzības.

Darba laikā pārvietojieties uz priekšu lēniem soļiem – nepārtraukti vērojiet pūtes caurules darbības zonu – neejiet atmuguriski vai ātri – **paklupšanas risks!**

Barošanas kabelis vienmēr jātur aiz ierīces – nedrīkst pārvietoties atpakaļgaitā vai pārāk ātri – **paklupšanas risks!**

Izvairieties no neērtām ķermeņa pozām un vienmēr atrodiēties līdzsvarā. Vienmēr jāieņem droša un stabila poza.

Nogāzēs vai uz nelīdzenas virsmas pastāv **paslīdēšanas risks!**

Pievērsiet uzmanību šķēršļiem: atkritumiem, celmiem, koku sākņem un grāvjiem – **paklupšanas risks!**

Nestrādājiet, pakāpjoties uz kāpnēm, kā arī atrodiēties nestabilās vietās.

Ja ir uzlikta dzirdes aizsargierīce, nepieciešama lielāka uzmanība un piesardzība – jo, rodoties bīstamībai, brīdinājuma signālu (kļiedzienu, skaņas signālu utt.) uztveršana ir ierobežota.

Strādājiet mierīgi un pārdomāti – tikai laba apgaismojuma un labas redzamības apstākļos. Jāstrādā uzmanīgi, neapdraudot apkārtējos.

Lai nepieļautu nogurumu un uzmanības zudumu, savlaicīgi jāpārēd darba pārtraukumi – **nelaimes gadījumu risks!**

Pūšot lielu daudzumu putekļus saturoša materiāla, iespējama statiskās elektrības uzlāde, kas nelabvēlīgos apstākļos (piemēram, ļoti sausā vidē) var spēji izlādēties.

Ja veidojas putekļi, vienmēr valkājiet putekļu aizsargmasku.

Neatļaut materiāla putekļu uzsūkšana var nobloķēt ventilatora ratu. Šādā gadījumā nekavējoties izslēdziet ierīci. Tikai pēc tam var mēģināt atbrīvot ventilatora ratu.

Neizbāziet priekšmetus cauri aizsargrežģim vai sprauslai gaisa pūtēja korpusa iekšpusē. Gaisa pūtējs tos ar lielu ātrumu var izsviest – **savainošanās risks!**

Ja jūtami izmaiņas gaisa plūsma vai ierīces darbība (piemēram, palielinās vibrācijas), pārtrauciet darbu un novērsiet izmaiņu cēloņus.

Ja ierīce tikusi pakļauta neparedzētai slodzei (piem., spēka iedarbībai trieciena rezultātā vai nokrītot), pirms tālākās izmantošanas tā noteikti jāpārbauda, vai tā ir pilnīgā darba kārtībā – skatīt arī nodaļā "Pirms darba". Jāpārbauda arī drošības ierīču darbība.

Nekādā gadījumā nedrīkst turpināt lietot ierīci, ja tā nav darba kārtībā. Šaubu gadījumā konsultējieties ar tirgotāju.

Ja ierīce turpina darboties (neizslēdzas), kaut gan slēdža svira vairs nav nospiesta - izņemiet spraudni no kontaktligzdas un lūdziet palīdzību STIHL tirgotājam. Ierīce ir bojāta.

Pirms ierīces atstāšanas: izslēdziet ierīci – atvienojiet tīkla kontaktdakšu.

Pēc darba

Atvienojiet tīkla kontaktdakšu no kontaktligzdas.

Atvienojot kontaktdakšu no kontaktligzdas, tā jāsatver nevis aiz barošanas kabeļa, bet aiz kontaktdakšas korpusa.

Notīriet no ierīces putekļus un netīrumus – neizmantojiet taukus šķīdinošus līdzekļus.

Vibrācijas

Izmantojot ierīci ilgāku laiku, iespējami ierīces vibrāciju radīti roku asinsrites traucējumi ("balto pirkstu" slimība).

Vienots izmantošanas ilgums, kas būtu attiecināms uz ikvienu personu, nav noteikts, jo tas ir atkarīgs no vairākiem ietekmes faktoriem.

Izmantošanas ilgums pagarinās:

- pasargājot rokas (ar siltiem cimdiem)
- ievērojot pārtraukumus

Izmantošanas ilgums saīsinās:

- ja personai ir īpaša predispozīcija pret nepietiekamu asinsriti (pazīme: pirksti bieži kļūst auksti, tirpst)
- zemā ārējā gaisa temperatūrā
- atkarībā no satveršanas spēka (stingrs satvērumš kavē asinsriti)

Regulāri un ilgstoši izmantojot ierīci un atkārtoti novērojot attiecīgos simptomus (piem., pirkstu tirpšanu), ieteicama medicīniska izmeklēšana.

Apkope un remonts

BRĪDINĀJUMS



Ikreiz pirms darbu veikšanas ierīcei: Atvienojiet tīkla kontaktdakšu no kontaktlīgzdas.

- Drīkst izmantot tikai augstas kvalitātes rezerves daļas. Citādi var rasties nelaimes gadījumi vai ierīces bojājumi. Ar jautājumiem lūdzam vērsties pie dīlera.
- Lai nepieļautu apdraudējumu, darbus ar ierīci (piemēram, bojāta barošanas kabeļa nomaiņu) drīkst veikt vienīgi autorizēti dīleri vai sertificēti elektriķi.

Plastmasas detaļas tīriet ar drāniņu. Abrazīvi vai kodīgi tīrīšanas līdzekļi var sabojāt plastmasu.

Nepieciešamības gadījumā iztīriet motora korpusa dzesēšanas gaisa atveres.

Ierīces apkope jāveic regulāri. Veiciet tikai tos apkopes un remonta darbus, kas ir aprakstīti lietošanas instrukcijā. Visi citi darbi jāveic dīlerim.

STIHL iesaka izmantot STIHL oriģinālās rezerves daļas. To īpašības ir optimāli pielāgotas ierīcei un lietotāja vajadzībām.

STIHL iesaka uzticēt tehniskās apkopes un remonta darbu izpildi tikai STIHL dīlerim. STIHL dīleriem tiek piedāvāts regulāri piedalīties apmācībā, kā arī viņu rīcībā tiek nodota nepieciešamā tehniskā informācija.

Lapu pūtēja komplektēšana

- Atvienojiet tīkla kontaktdakšu no kontaktligzdas.

Pūtes caurules montāža

BGE 71, BGE 81:

Pūtēju var ieslēgt tikai tad, kad ir pareizi uzmontēta pūtes caurule. Uzskrūvējamā uzdeva aktivē slēdzi, kas noslēdz strāvas ķēdi motora iedarbināšanai.

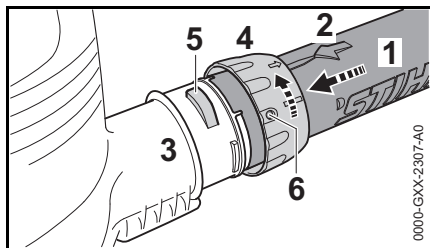

- Nodrošiniet, lai rievas sakrīt. Bultiņai (2) jābūt novietotai pūtes caurules (1) augšpusē.
- Iespraidiet pūtes cauruli (1) līdz atdurei ventilatora korpusa īscaurulē (3).
- Uzbīdīet uzskrūvējamu uzdevu (4) pāri ventilatora korpusa īscaurulei (3) un pagrieziet bultiņas virzienā, līdz mēlīte (5) nofiksējas uzskrūvējamās uzdevas atverē (6).

BGE 71, BGE 81:

- Dzirdami aktivējas drošības slēdzis.

Sprauslas montāža

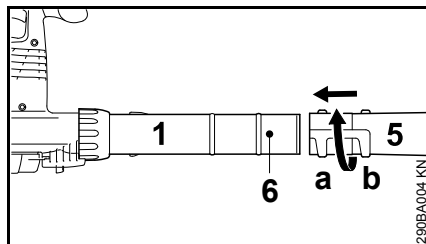

- Pārvietojiet sprauslu (5) pozīcijā (a) (gara) vai pozīcijā (b) (īsa) līdz rēdzei (6) uz pūtes caurules (1) un nofiksējiet bultiņas virzienā.

Pūtes caurules demontāža

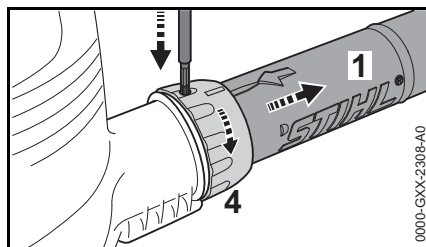

- Izslēdziet motoru.
- Ar piemērotu instrumentu caur uzskrūvējamās uzdevas atveri iespiediet drošinātāju.
- Pagrieziet uzskrūvējamu uzdevu (4) bultiņas virzienā līdz atdurei.
- Noņemiet pūtes cauruli (1).

Sūcēja-smalcinātāja komplektēšana

Sūcēju ar smalcinātāju var ieslēgt tikai tad, kad ir pareizi uzmontēts līkums un sūkšanas caurule. Uzskrūvējamās uzdevas aktivē slēdzi, kas noslēdz strāvas ķēdi motora iedarbināšanai.

- Atvienojiet tīkla kontaktdakšu no kontaktligzdas.

Līkuma montāža



Savākšanas maisa rāvējslēdzējam jābūt aizvērtam.

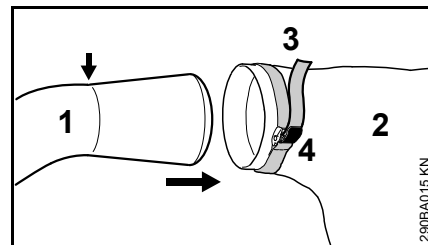

- Ievadiet līkumu (1) savākšanas maisā (2) līdz marķējumam (skat. bultiņu).
- Stingri savelciet savākšanas maisa lenti (3) un nospiediet sprādzi (4).

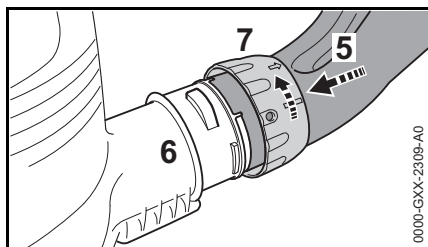

- Nodrošiniet, lai rievas sakristu.
- Iespraidiet līkumu (5) līdz atdurei ventilatora korpusa īscaurulē (6).
- Uzbīdiet uzskrūvējamo uznavu (7) uz ventilatora korpusa īscaurules (6) un līdz galam pagrieziet bultiņas virzienā. Dzirdami aktivējas drošības slēdzis.

Sūkšanas caurules nokomplektēšana

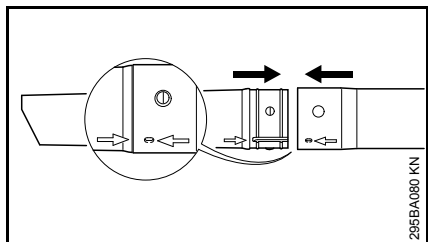

- Sūkšanas cauruli un sūkšanas caurules pagarinājumu nocentrējiet pēc bultiņām, sabīdiet kopā un nofiksējiet.

Sūkšanas caurules montāža

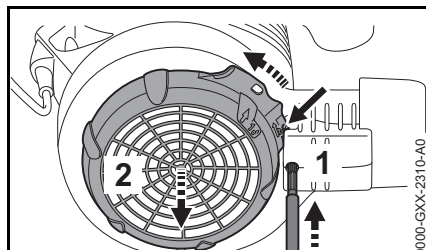

- Izslēdziet motoru.
- Ar piemērotu instrumentu caur atveri iespiediet drošinātāju (1).
- Nospiediet cilpu (bultiņa) līdz ventilatora korpusam un turiet to nospiestu.
- Pagrieziet aizsargrežģi (2) bultiņas virzienā līdz atdurei un noņemiet to.

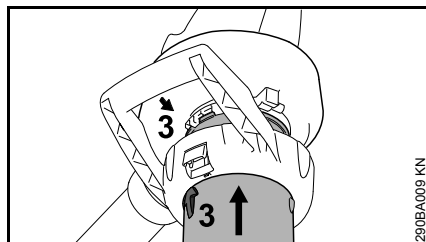

- Nodrošiniet, lai bultiņas (3) sakristu.
- Līdz atdurei iespraidiet sūkšanas cauruli ventilatora korpusa iesūkšanas atverē.

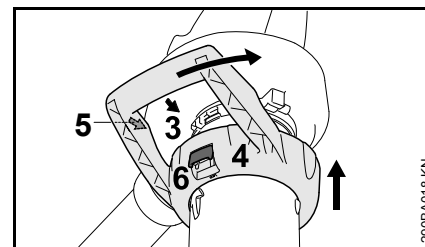

- Uzbīdiet cilpas rokturi (4) uz ventilatora korpusa iesūkšanas atveres.
- Nodrošiniet, lai bultiņas (3) un (5) sakristu.
- Pagrieziet cilpas rokturi (4) bultiņas virzienā, līdz fiksācijas svira (6) pie ventilatora korpusa dzirdami nofiksējas.

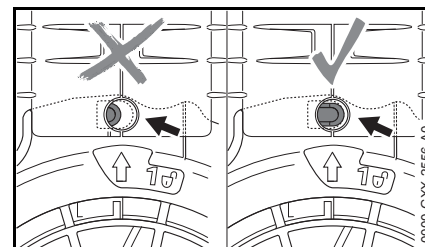

Pareizas montāžas gadījumā drošinātājs (bultiņa) nav iespiests.

Līkuma demontāža

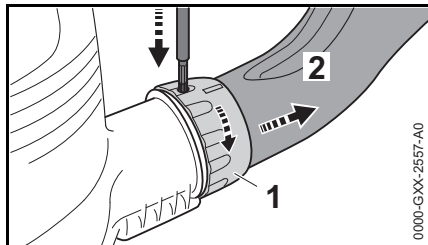

- Izslēdziet motoru.
- Ar piemērotu instrumentu caur atveri iespiediet drošinātāju.
- Pagrieziet uzskrūvējamo uznavu (1) bultiņas virzienā līdz atdurei.
- Noņemiet līkumu (2).

Sūkšanas caurules demontāža

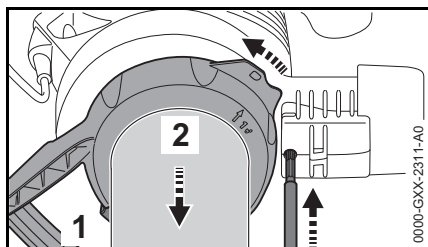

- Izslēdziet motoru.
- Ar piemērotu instrumentu caur atveri iespiediet drošinātāju.
- Pārvietojiet fiksācijas sviru (1) un pagrieziet cilpas rokturi (2) bultiņas virzienā līdz atdurei.
- Noņemiet cilpas rokturi kopā ar sūkšanas cauruli.

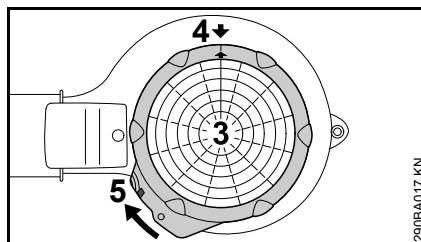

- Uzlieciet aizsargrežģi (3) uz ventilatora korpusa iesūkšanas atveres.
- Nodrošiniet, lai bultiņas (4) sakristu.
- Pagrieziet aizsargrežģi (3) bultiņas virzienā, līdz mēlīte (5) pie ventilatora korpusa nofiksējas.

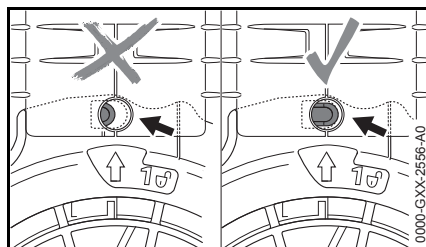

Pareizas montāžas gadījumā drošinātājs (bultiņa) nav iespiests.

Ierīces pieslēgšana elektotīklam

Ierīces spriegumam un frekvencei (skat. tipa plāksnīti) jāatbilst tīkla pieslēguma spriegumam un frekvencei.

Minimālajai tīkla pieslēguma aizsardzībai ar drošinātāju jābūt ierīkotai saskaņā ar norādēm, kas sniegtas tehniskajos datos – skatīt nodaļā "Tehniskie dati".

Ierīcei jābūt pieslēgtai elektriskajam spriegumam, izmantojot automātisko aizsargslēdzi, kas pārtrauc strāvas padevi, ja strāvas diference uz zemi pārsniedz 30 mA.

Tīkla pieslēgumam jāatbilst IEC 60364, kā arī attiecīgās valsts noteikumiem.

Pagarinātājkabelis

Konstrukcijas tipa ziņā pagarinātājkabeļim jābūt vismaz ar tādām pašām īpašībām kā ierīces barošanas kabeļim. Nemiet vērā pie barošanas kabeļa norādīto konstrukcijas tipa marķējumu (tipa apzīmējumu).

Kabeļa dzīslām atkarībā no tīkla sprieguma un kabeļa garuma jābūt ar norādīto minimālo šķērsgriezumu.

Kabeļa garums	Minimālais šķērsgriezums
220 V – 240 V:	
līdz 20 m	1,5 mm ²
no 20 m līdz 50 m	2,5 mm ²
100 V – 127 V:	
līdz 10 m	AWG 14 / 2,0 mm ²
no 10 m līdz 30 m	AWG 12 / 3,5 mm ²

Stiepes slodzes samazinājums

Stiepes slodzes samazinājums sargā barošanas kabeli no bojājumiem.

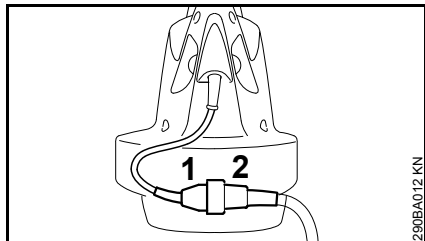

- Iespraudiet tīkla kontaktdakšu (1) pagarinātāja vada savienojumā (2).

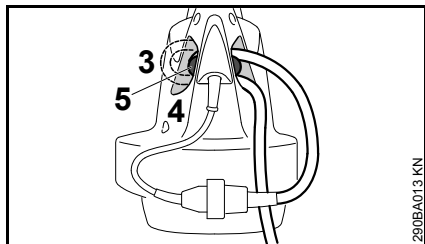

- No pagarinātāja vada izveidojiet cilpu.
- Izveriet cilpu (3) cauri atverei (4).
- Pārlieciet cilpu pāri (5) āķim un savelciet.

Pieslēgšana tīkla kontaktligzdai

Pirms pieslēgšanas elektrotīklam pārbaudiet, vai ierīce ir izslēgta – skat. sadaļu "Ierīces izslēgšana"

- Iespraudiet pagarinātāja vada kontaktdakšu kontaktligzdā, kas instalēta atbilstoši prasībām.

Ierīces ieslēgšana

- Ieņemiet drošu un stabilu stāvokli.
- Novietojiet ierīci darba stāvoklī.

BGE 61, BGE 71, SHE 71

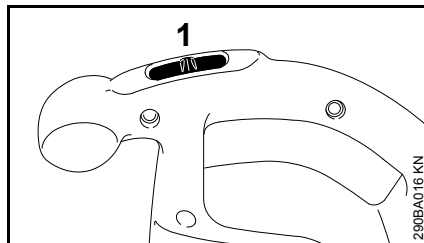

- Pārvietojiet slēdzi (1) pozīcijā I vai II (pozīcija II atkarīga no versijas).

Ierīcēm ar slēdža pozīciju I:

I = pilna jauda

Ierīcēm ar slēdža pozīciju I un II:

I = puse jaudas

II = pilna jauda

BGE 81, SHE 81

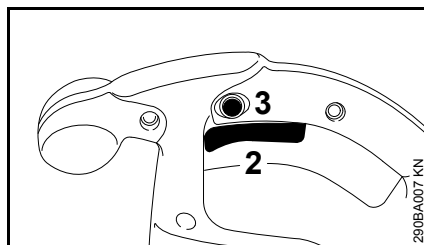

- Nospiediet slēdža sviru (2) uz vadības roktura.

Pūtes un sūkšanas jaudu var regulēt bez fiksētām pakāpēm.

Nospiežot fiksācijas pogu (3), slēdža sviru (2) var nobloķēt maksimālās pūtes un sūkšanas jaudas režīmā.

Ierīces izslēgšana

Pārtraucot darbu uz ilgāku laiku, atvienojiet kontaktdakšu.

Neizmantošanas laikā motorizētā ierīce jānovieto tā, lai neviens netiktu apdraudēts.

Jānodrošina ierīces aizsardzība pret neatļautu piekļuvi.

BGE 61, BGE 71, SHE 71

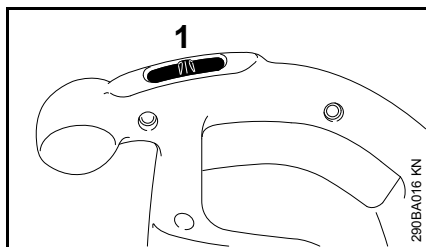

- Slēdzis (1) jāpārvieto pozīcijā 0.

BGE 81, SHE 81

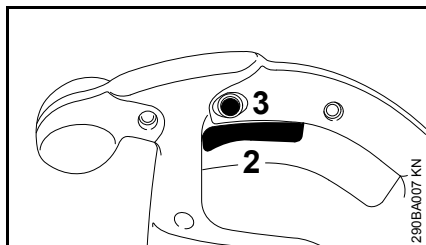

- Atlaidiet slēdža sviru (2) uz vadības roktura.

Ja fiksācijas poga (3) ir noblokēta, īsi nospiediet un atlaidiet slēdža sviru.

Ierīces uzglabāšana

- Rūpīgi notīriet ierīci.
- Uzglabājiet ierīci sausā un drošā vietā. Nodrošiniet ierīci pret nesankcionētu piekļuvi (piemēram, bērniem).

Norādījumi par apkopi un kopšanu

Norādītie dati attiecas uz normāliem darba apstākļiem. Ja ir apgrūtināti darba apstākļi (daudz putekļu u.tml.) un pagarināts ikdienas darba laiks, norādītie intervāli ir attiecīgi jāsaīsina.		pirms darba sākšanas	pēc darba beigām vai darba-dienas beigās	reizi nedēļā	reizi mēnesī	reizi gadā	ja rodas traucējumi	ja ir bojājumi	pēc vajadzības
Visa ierīce	Vizuālā apskate (stāvoklis)	x							
	Tīrīšana		x						
Vadības rokturis	Darbības pārbaude	x							
Dzesēšanas gaisa atveres	Tīrīšana								x
Drošības uzlīmes	Nomaiņa							x	

Nodilšanas samazināšana un izvairīšanās no bojājumiem

Šīs lietošanas instrukcijas norādījumu ievērošana novērsīs pārlietu nodilumu un ierīces bojājumus.

Ierīces izmantošana, apkope un uzglabāšana - saskaņā ar šajā lietošanas instrukcijā sniegtajiem norādījumiem.

Par visiem bojājumiem, kas radušies neievērojot drošības tehnikas, ierīces apkalpošanas un apkopes norādījumus, ir atbildīgs pats lietotājs. Īpaši tas attiecas uz:

- STIHL neatļautu izstrādājuma pārbūvi
- instrumentu vai piederumu izmantošanu, kas šai ierīcei nav atļauti, nav piemēroti vai ir mazāk kvalitatīvi
- ierīces neatbilstošu izmantošanu
- ierīces izmantošanu sporta pasākumos vai sacensībās
- netiešo zaudējumu risku, izmantojot ierīci ar bojātām būvdetaļām.

Apkopes darbi

Regulāri jāveic visi darbi, kas minēti nodaļā "Norādījumi par apkopi un kopšanu". Ja šos tehniskās apkopes darbus lietotājs pats nevar izpildīt, jāvēršas pie dīlera.

STIHL iesaka tehniskās apkopes un remonta darbu izpildi uzticēt tikai STIHL dīlerim. STIHL dīleriem tiek piedāvāts regulāri piedalīties apmācībā, un viņu rīcībā tiek nodota tehniskā informācija.

Ja šie darbi tiek izpildīti novēloti vai neprofesionāli un to rezultātā rodas zaudējumi, lietotājam pašam par to jāuzņemas atbildība. Pie tādiem pieskaitāmi:

- elektromotora bojājumi, kas radušies savlaicīgi neveicot vai nepienācīgi veicot apkopi (piem., nepietiekami iztīrīta dzesēšanas gaisa padeve)
- bojājumi, kas radušies nepareiza elektropieslēguma rezultātā (spriegums, neatbilstoša diametra elektrovadi)
- korozijas radītie un citi netiešie zaudējumi, kas radušies neatbilstošas uzglabāšanas rezultātā
- ierīces bojājumi, izmantojot nekvalitatīvas rezerves daļas

Dilstošās detaļas

Arī pareizi lietojot, dažas motorizētās ierīces detaļas ir pakļautas normālam nodilumam, un atkarībā no lietošanas veida un ilguma, tās ir savlaicīgi jānomaina. Cita starpā tās ir šādas daļas:

- ventilatora rats
- savākšanas maiss

Svarīgākās detaļas

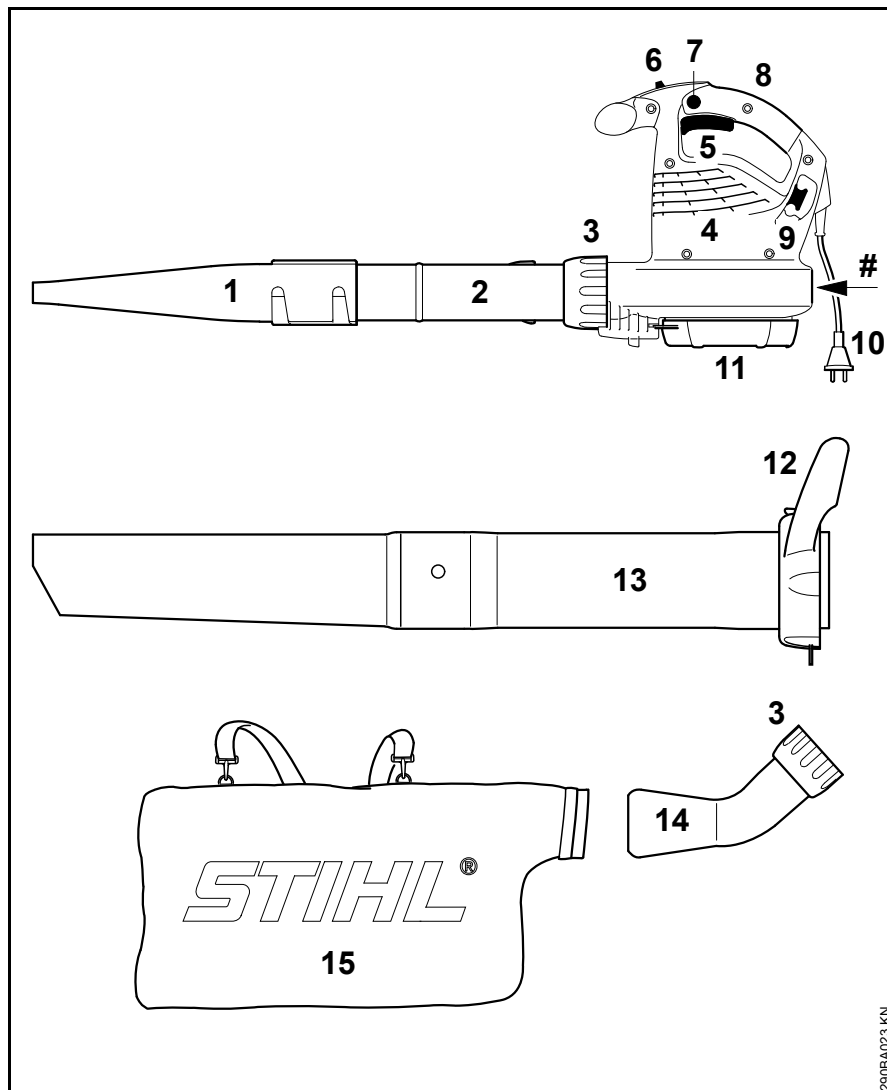

- 1 Plakanā sprausla
 - 2 Pūtes caurule
 - 3 Uzmavas uzgrieznis
 - 4 Dzesēšanas gaisa atveres
 - 5 Slēdža svira (tikai BGE 81, SHE 81)
 - 6 Slēdzis (tikai BGE 61, BGE 71, SHE 71)
 - 7 Fiksācijas poga (tikai BGE 81, SHE 81)
 - 8 Vadības rokturis
 - 9 Āķis stiepes slodzes samazināšanai
 - 10 Barošanas kontaktdakša
 - 11 Aizsargrežģis
 - 12 Uzskrūvējamā uzmava ar rokturi*
 - 13 Sūkšanas caurule*
 - 14 Līkums*
 - 15 Savākšanas maiss*
- # Ierīces numurs

* Aprīkojums SHE, papildaprīkojums BGE

Tehniskie dati**Motors BGE 61****Versija 120 V**

Tīkla pieslēguma parametri	120 V, 60 Hz, 9,2 A
Drošinātāji:	15 A
Jauda	1100 W
Aizsardzības klase	II <input type="checkbox"/>

Versija 240 V

Tīkla pieslēguma parametri	240 V, 50 Hz, 4,8 A
Drošinātāji:	10 A
Jauda	1100 W
Aizsardzības klase	II <input type="checkbox"/>

Motors BGE 71 / SHE 71**Versija 120 V**

Tīkla pieslēguma parametri	120 V, 60 Hz, 9,2 A
Drošinātāji:	15 A
Jauda	1100 W
Aizsardzības klase	II <input type="checkbox"/>

Versija 230 V

Tīkla pieslēguma parametri	230 V, 50 Hz, 4,8 A
Drošinātāji:	10 A
Jauda	1100 W
Aizsardzības klase	II <input type="checkbox"/>

Versija 230 V - 240 V

Tīkla pieslēguma parametri	230 V - 240 V, 50 Hz, 4,8 A
Drošinātāji:	10 A
Jauda	1100 W
Aizsardzības klase	II <input type="checkbox"/>

Motors BGE 81 / SHE 81**Versija 230 V**

Tīkla pieslēguma parametri	230 V, 50 Hz, 6,1 A
Drošinātāji:	10 A
Jauda	1400 W
Aizsardzības klase	II <input type="checkbox"/>

Versija 230 V - 240 V

Tīkla pieslēguma parametri	230 V - 240 V, 50 Hz, 6,1 A
Drošinātāji:	10 A
Jauda	1400 W
Aizsardzības klase	II <input type="checkbox"/>

Maksimālā gaisa caurplūde

	Pūtes režīms	Sūkšanas režīms
BGE 61	670 m ³ /h	- - -
BGE 71	670 m ³ /h	580 m ³ /h
BGE 81	750 m ³ /h	650 m ³ /h
SHE 71	670 m ³ /h	580 m ³ /h
SHE 81	750 m ³ /h	650 m ³ /h

Gaisa plūsmas ātrums ar sprauslu

	Pūtes režīms
BGE 61	66 m/s
BGE 71	66 m/s
BGE 81	76 m/s
SHE 71	66 m/s
SHE 81	76 m/s

Izmēri

Platums	210 mm
Augstums	334 mm
Dziļums	330 mm

Svars

BGE 61	3,0 kg
BGE 71	3,0 kg
BGE 81	3,3 kg
SHE 71	4,1 kg
SHE 81	4,4 kg

Skaņas un vibrāciju rādītāji

Lai noskaidrotu skaņas un vibrāciju vērtības, tiek ņemts vērā ekspluatācijas režīms un nominālais maks. apgriezienu skaits.

Citus datus par to, kā darba devējs ir izpildījis prasības, kas ir ietvertas direktīvā par vibrācijām 2002/44/EK, skat. www.stihl.com/vib/.

Ilgstoša skaņas spiediena līmenis L_p saskaņā ar EN 50636-2-100

	Pūtes režīms	Sūkšanas režīms
BGE 71	85 dB(A)	85 dB(A)
BGE 81	89 dB(A)	88 dB(A)
SHE 71	85 dB(A)	85 dB(A)
SHE 81	89 dB(A)	88 dB(A)

Skaņas jaudas līmenis L_w saskaņā ar EN 50636-2-100

	Pūtes režīms	Sūkšanas režīms
BGE 71	100 dB(A)	101 dB(A)
BGE 81	103 dB(A)	103 dB(A)
SHE 71	100 dB(A)	101 dB(A)
SHE 81	103 dB(A)	103 dB(A)

Vibrācijas vērtība a_{hv} saskaņā ar EN 50636-2-100

Pūtes režīms

	Labās puses rokturim
BGE 71	1 m/s ²
BGE 81	4,1 m/s ²
SHE 71	1 m/s ²
SHE 81	4,1 m/s ²

Sūkšanas režīms

	Labās puses rokturim	Kreisās puses rokturim
BGE 71	0,8 m/s ²	1,2 m/s ²
BGE 81	2,6 m/s ²	5,6 m/s ²
SHE 71	0,8 m/s ²	1,2 m/s ²
SHE 81	2,6 m/s ²	5,6 m/s ²

Skaņas spiediena līmeņa un skaņas jaudas līmeņa K-vērtība saskaņā ar Dir. 2006/42/EK = 2,0 dB(A); vibrāciju vērtību K-vērtība saskaņā ar Dir. 2006/42/EK = 2,0 m/s².

REACH

Ar REACH apzīmē EK rīkojumu par ķīmikāliju reģistrāciju, novērtējumu un sertifikāciju.

Informāciju par REACH rīkojuma (EK) Nr. 1907/2006 izpildi skatīt: www.stihl.com/reach

Norādījumi par labošanu

Šīs ierīces lietotājiem atļauts veikt tikai tādas apkopes un tīrīšanas darbus, kādi aprakstīti šajā lietošanas instrukcijā. Citi remontdarbi jāuztic specializētajam dīlerim.

STIHL iesaka tehniskās apkopes un remonta darbu izpildi uzticēt tikai STIHL dīlerim. STIHL dīleriem tiek piedāvāts regulāri piedalīties apmācībā, un viņu rīcībā tiek nodota tehniskā informācija.

Veicot remontdarbus, atļauts iebūvēt tikai STIHL apstiprinātas vai tehniskā ziņā līdzvērtīgas detaļas. Izmantojiet tikai augstas kvalitātes rezerves daļas. Citādi var notikt nelaimes gadījumi vai rasties ierīces bojājumi.

STIHL iesaka izmantot STIHL oriģinālās rezerves daļas.

STIHL oriģinālās rezerves daļas var atpazīt pēc STIHL rezerves daļu numuriem, pēc rakstu zīmes **STIHL**[®], kā arī pēc STIHL rezerves daļu marķējuma  (uz mazām detaļām var būt attēlota tikai šī zīme).

Utilizācija

Utilizējot akumulatoru, ir jāievēro attiecīgās valsts atkritumu utilizācijas noteikumi.

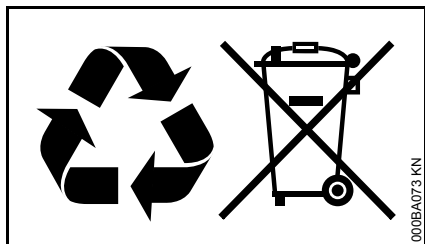

STIHL izstrādājumus nedrīkst izmest sadzīves atkritumos. STIHL izstrādājums, akumulators, piederumi un iesaiņojums jānodod atsevišķai pārstrādei videi draudzīgā veidā.

Aktuālo informāciju par utilizāciju varat saņemt pie STIHL dīlera.

ES atbilstības deklarācija

ANDREAS STIHL AG & Co. KG
Badstr. 115
D-71336 Waiblingen

Vācija

ar pilnu atbildību paziņo, ka

Konstrukcija: Elektriskais lapu pūtēj-
Elektriskais lapu
sūcējs ar smalcinātāja
funkciju

Fabrikas zīmols: STIHL

Tips: BGE 61

BGE 71

BGE 81

SHE 71

SHE 81

Sērijas numurs: 4811

atbilst direktīvu 2011/65/ES,
2006/42/EK, 2000/14/EK un
2014/30/ES spēkā esošajiem
noteikumiem un ir projektēts un
konstruēts saskaņā ar šādiem
standartiem ražošanas brīdī spēkā
esošajā to versijā:

EN 50636-2-100, EN 55014-1,
EN 55014-2, EN 60335-1,
EN 61000-3-2, EN 61000-3-3

Lai noteiktu izmērīto un garantēto
skaņas jaudas līmeni, tika lietota
metodika saskaņā ar direktīvu
2000/14/EK, pielikums V.

Izmērītais skaņas jaudas līmenis

BGE 71: 98 dB(A)

BGE 81: 101 dB(A)
SHE 71: 98 dB(A)
SHE 81: 100 dB(A)

Garantētais skaņas jaudas līmenis

BGE 71: 100 dB(A)
BGE 81: 103 dB(A)
SHE 71: 100 dB(A)
SHE 81: 102 dB(A)

Tehnisko dokumentāciju glabā:

ANDREAS STIHL AG & Co. KG
Produktzulassung

Izgatavošanas gads, ražošanas valsts
un ierīces numurs ir norādīts uz ierīces.

Waiblingenā, 01.03.2017.

ANDREAS STIHL AG & Co. KG

i. V.

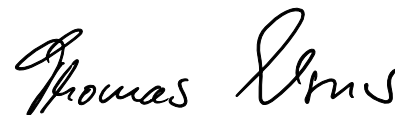

Thomas Elsner

Izstrādājumu pārvaldības un
pakalpojumu vadītājs



Зміст

До даної інструкції з експлуатації	98
Вказівки з техніки безпеки та техніки роботи	98
Комплектація повітродува	105
Комплектація усмоктуючого подрібнювача	105
Під'єднання пристрою до електромережі	107
Вмикання пристрою	108
Вимикання пристрою	109
Зберігання пристрою	109
Вказівки стосовно технічного обслуговування та догляду	110
Мінімізація зношування та уникнення пошкоджень	111
Важливі комплектуючі	112
Технічні дані	113
Вказівки з ремонту	114
Знищення відходів	115
Сертифікат відповідності нормам ЄС	115
Адреси	116

Оригінальна інструкція з експлуатації

Надруковано на вибіленому папері без вмісту хлору.
Друкарські фарби містять рослинні масла, папір підлягає вторинній переробці.© ANDREAS STIHL AG & Co. KG, 2018
0458-290-9821-B-VAT.F.18.
0000007628_003_UA**STIHL®**

Дана інструкції з експлуатації захищена авторським правом. Всі права компанія залишає за собою, особливо право на розмноження, переклад та переробку із використанням електронних систем.

Шановні покупці,

дякуємо за те, що Ви обрали якісний виріб компанії STIHL.

Даний продукт виготовлено із застосуванням сучасних виробничих технологій та масштабних заходів з контролю якості. Ми доклали усіх зусиль для того, щоб Ви були задоволені даним агрегатом та могли працювати на ньому без будь-яких проблем.

Якщо у Вас виникнуть питання стосовно Вашого агрегату, звертайтеся будь ласка до Вашого дилера або безпосередньо до нашої компанії, яка займається продажами.

Ваш



Доктор Nikolas Stihl

До даної інструкції з експлуатації

Символи на картинках

Всі символи на картинках, які нанесені на пристрій, пояснюються у даній інструкції з експлуатації.

Позначення розділів тексту



ПОПЕРЕДЖЕННЯ

Попередження про небезпеку нещасного випадку та травмування людей а також тяжких матеріальних збитків.



ВКАЗІВКА

Попередження про пошкодження пристрою або окремих комплектуючих.

Технічна розробка

Компанія STIHL постійно працює на подальшими розробками всіх машин та пристроїв; тому ми повинні залишити за собою право на зміни об'єму поставок у формі, техніці та устаткуванні.

Стосовно даних та малюнків даної інструкції з експлуатації таким чином не можуть бути пред'явлені які-небудь претензії.

Вказівки з техніки безпеки та техніки роботи



Під час роботи із даним агрегатом необхідні особливі заходи безпеки. Під'єднання до подачі струму становить особливі джерела небезпеки.



Перед першим введенням агрегату в експлуатацію необхідно уважно прочитати всю інструкцію з експлуатації та зберігати її для подальшого використання. Недотримання інструкції з експлуатації може бути небезпечним для життя.



ПОПЕРЕДЖЕННЯ

- Діти та підлітки не мають працювати із агрегатом. Слідкувати за дітьми, щоб переконатись, що вони не граються із агрегатом.
- Агрегат може експлуатуватись лише тими особами, які пройшли навчання стосовно експлуатації та обслуговування агрегату, або надали підтвердження, що вони можуть безпечно експлуатувати даний агрегат.

- Люди, які через обмежені фізичні, сенсорні або психічні можливості не в стані надійно керувати агрегатом, можуть працювати з ним лише під наглядом або згідно вказівки відповідальної особи.
- Агрегат можна передавати або давати у користування лише тим особам, які знайомі з даною моделлю та її експлуатацією – завжди давати також інструкцію з користування.
- Перед проведенням будь-яких робіт на агрегаті, наприклад, чистка, технічне обслуговування, заміна комплектуючих – **вийняти штепсельну вилку!**

Необхідно дотримуватись специфічних для кожної країни норм з техніки безпеки, наприклад, профспілок, соціальних кас, установ із захисту прав робітників та інших.

Якщо агрегат не використовується, його необхідно поставити таким чином, щоб він нікого не піддавав небезпеці. Агрегат захистити від несанкціонованого доступу, вийняти штепсельну вилку.

Користувач несе відповідальність за всі нещасні випадки або небезпеки, які виникають по відношенню до інших людей або їх майна.

Той хто вперше працює із агрегатом: від продавця або іншого спеціаліста повинен отримати докладні пояснення, яким чином потрібно поводитись із агрегатом.

Використання агрегатів, які створюють шумове забруднення, може бути обмежене за часовими рамками національними, а також місцевими нормами.

Перед кожним початком роботи агрегат перевірити на відповідність стану. Особливо звернути увагу на сполучний кабель, штепсельну вилку та пристрої безпеки.

Агрегат вводити в експлуатацію лише тоді, коли всі комплектуючі непошкоджені.

Високонапірний шланг або сполучний кабель не використовувати для перетягування або транспортування агрегату.

Для чистки агрегату не використовувати мийку високого тиску. Сильний потік води може пошкодити комплектуючі агрегату.

Агрегати ніколи не забризкувати водою – **небезпека короткого замикання!**

Фізичний стан, який вимагається для роботи із агрегатом

Той, хто працює із агрегатом, повинен бути не втомленим, здоровим та у доброму фізичному стані.

Той, хто через проблеми зі здоров'ям не повинен напружуватись, повинен проконсультуватись у лікаря, чи він може працювати з агрегатом.

Після вживання алкоголю, медикаментів, які уповільнюють реакцію або ж наркотиків працювати із пристроєм не дозволяється.

Використання за призначенням

Повітрорудувний пристрій може використовуватись для прибирання листя, трави, паперу та подібного, наприклад, у садових комплексах, на спортивних стадіонах, місцях для паркування або під'їздах.

Усмоктувальний подрібнювач розроблений для усмоктування не вологого листя та іншого легкого та не займистого сміття.

Не продувати або усмоктувати матеріали, які можуть зашкодити здоров'ю.

Агрегат не можна використовувати у закритих приміщеннях.

Застосування агрегату для інших цілей не допускається і може призвести до нещасних випадків та пошкоджень агрегату. Не робити ніяких змін у продукті – це також може призвести до нещасних випадків та пошкоджень агрегату.

Умови експлуатації



Не працювати із агрегатом під час дощу, снігопаду, сирості, грози або дуже вологому навколишньому середовищі. Агрегат не залишати під дощем.

Одяг та спорядження

Необхідно носити відповідний одяг та спорядження.



Одяг повинен відповідати цілям та не заважати. Одяг який щільно прилягає до тіла, комбінезон, не робочий халат.



Не носити одяг, шарф, краватку, прикраси, які можуть потрапити у отвір для усмоктування повітря. Довге волосся зав'язати та закріпити (хусткою, шапкою, шоломом ін.).

Носити міцне взуття із шорсткою підошвою, яка не ковзається.



ПОПЕРЕДЖЕННЯ



Щоб зменшити небезпеку отримання травми очей слід носити щільно прилягаючі захисні окуляри згідно норми EN 166. Слідкувати за правильним положенням захисних окуляр

Носити засіб "індивідуального" захисту від шуму – наприклад, біруши.

Компанія STIHL пропонує широку програму засобів для індивідуального захисту.

Приладдя

Можуть монтуватись лише такі комплектуючі та приладдя, які допускаються компанією STIHL для

використання у даному агрегаті або технічно ідентичні. Якщо стосовно вище сказаного виникнуть питання, необхідно звернутись до спеціалізованого дилера. Використовувати лише комплектуючі та приладдя високої якості. У протилежному випадку існує небезпека нещасних випадків та пошкоджень агрегату.

Компанія STIHL рекомендує використовувати оригінальні комплектуючі та приладдя STIHL. Вони за своїми характеристиками оптимально підходять для агрегату та відповідають вимогам користувача.

Не робити змін на агрегаті – таким чином, може бути погіршена безпека. За нанесення травм людям та пошкодження речей, які виникли у наслідок використання не допущених навісних пристроїв, компанія STIHL виключає будь-яку гарантію.

Перед початком роботи

Перевірка агрегату

- Перемикач/перемикаючий важіль повинні легко переходити у позицію **STOP** або **0**
- Перемикач/перемикаючий важіль повинен знаходитись у позиції **STOP** або **0**
- Нагнітальна трубка повинна бути монтowana згідно вказівок

- Для надійного управління рукоятки повинні бути чисті та сухі, а також не забруднені мастилом та брудом
- Перевірити стан крильчатки та корпусу нагнітального механізму – див. "Застосування для усмоктування"

Агрегат може використовуватись лише у безпечному для роботи стані – **небезпека нещасного випадку!**

Агрегат вводити в експлуатацію лише тоді, коли всі комплектуючі непошкоджені.



Існує небезпека отримання травми через крильчатку, що обертається. Перед демонтажем захисної решітки, усмоктувальної трубки, повітрорудної трубки або патрубку завжди зупиняти двигун та виймати штепсельну вилку. Почекайте до тих пір, поки крильчатка зупиниться.

Сліди зношування на корпусі нагнітального механізму (тріщини, вм'ятини) можуть призвести до небезпеки отримання травм сторонніми предметами, які будуть відкинуті. Якщо є пошкодження на корпусі нагнітального механізму, необхідно звернутись до спеціалізованого дилера – компанія STIHL рекомендує звертатись до спеціалізованих дилерів STIHL.

Не робити змін у пристроях управління та безпеки

Під'єднання до мережі електропостачання

Зниження небезпеки удару струмом:

- Напряга та частота агрегату (див. таблицю із типом агрегату) повинні збігатися із напругою та частотою мережі
- Під'єднуючий провід, штепсельну вилку та подовжуючий провід перевірити на наявність пошкоджень. Пошкоджені кабелі, муфти та вилки або сполучні кабелі, які не відповідають вказівкам, використовуватись не мають
- Електричне під'єднання здійснене лише до відповідним чином інстальованих штепсельних розеток
- Ізоляція сполучних та подовжуючих проводів, вилка та муфта знаходяться у бездоганному стані
- Штепсельна вилка, сполучний та подовжуючий провід, а також електричні штепсельні поєднання ніколи не брати вологими руками

Сполучний та подовжуючий провід укладати відповідним чином:

- Враховувати мінімальний поперечний перетин окремих кабелів – див. "Під'єднання агрегату до електромережі"
- Сполучний кабель укласти та позначити таким чином, щоб він не міг бути пошкодженим та нікому не зашкодив – **небезпека спотикання!**

- Використання не відповідних подовжуючих проводів може бути небезпечним. Використовувати лише ті подовжуючі проводи, які допущені для зовнішнього монтажу та позначені відповідним чином, а також мають достатній поперечний перетин проводу
- Штекер та муфта подовжуючого кабелю повинні бути водонепроникні та не мають лежати у воді
- Не дозволяти, щоб кабель терся об гострі або гостроконечні предмети
- Не перегинати у дверних пазах або щілинах вікон
- Якщо проводи скручуються – вийняти штепсельну вилку та розплутати провід
- Барабан для кабелю завжди розмотувати повністю, для того, щоб уникнути небезпеки пожежі через перегрів

Яким чином потрібно тримати та вести агрегат

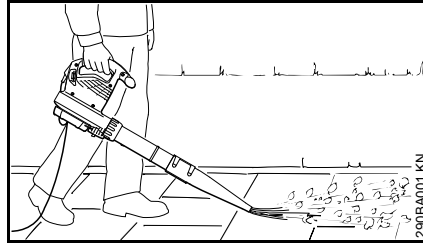

Повітрорудний пристрій розроблений для обслуговування однією рукою. Особа може носити його лівою або правою рукою за рукоятку управління.

Агрегат завжди міцно тримати у руці.

! ПОПЕРЕДЖЕННЯ

Агрегат експлуатувати лише із повністю монтованою нагнітальною трубкою – **небезпека отримання травм!**

Кругла насадка особливо добре підходить для використання на нерівній місцевості (наприклад, луки або поверхні газонів).

Пласка насадка (входить у комплектацію поставки або поставляється як спеціальне приладдя) виробляє плаский потік повітря, який може бути використаний цілеспрямовано та під контролем; особливо при продуванні рівних поверхонь, які покриті стружкою, листям, підрізаною травою та подібним.

Використання агрегату для усмоктування

Дотримуватись вказівок із монтажу у відповідному розділі даної інструкції з експлуатації.

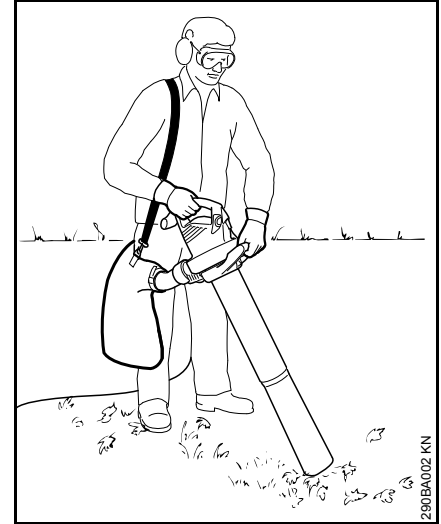

Усмоктувальний подрібнювач розроблений для експлуатації двома руками. Особа, що обслуговує, повинна його носити правою рукою за рукоятку управління а лівою рукою за ручку накидної гайки.

Підвісний ремінь мішка для збирання сміття повісити через праве плече – не носити навхрест, щоб у разі необхідності агрегат можна було швидко зняти разом із мішком для збирання сміття.

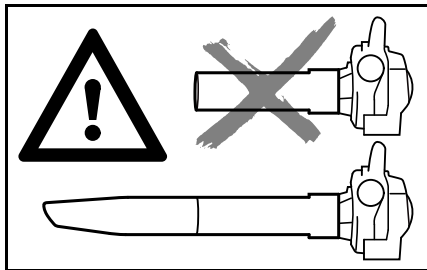

Агрегат експлуатувати лише із повністю монтованою усмоктувальною трубкою та монтованим, закритим мішком для збирання сміття – **небезпека отримання травм!**



Не усмоктувати гарячі або горючі матеріали (наприклад гарячий попіл, тліючі цигарки) – **небезпека травмування вогнем!**



Ніколи не усмоктувати займість речовини (наприклад, паливо) або матеріали, які увібрали в себе займість речовини – через вогонь існує **небезпека отримання смертельних травм!**



ВКАЗІВКА

При усмоктуванні абразивних предметів (таких як скло, каміння ін.) крильчатка та корпус нагнітального механізму підлягають особливо сильному зношуванню. Дане зношування може бути помітне через сильне падіння потужності. У даному

випадку потрібно звернутись до спеціалізованого дилера. Компанія STIHL рекомендує спеціалізованого дилера STIHL.

Під час усмоктування вологого листа крильчатка або патрубок можуть забитись

Для того щоб прибрати закупорення у агрегаті:

- Вимкнути агрегат, вийняти штепсельну вилку.
- Демонтаж патрубка та усмоктувальної трубки – див. "Комплектація усмоктувального подрібнювача"
- Патрубок та корпус нагнітального механізму почистити

Під час роботи



При пошкодженні проводу для під'єднання до електромережі негайно вийняти штепсельну вилку – **небезпека для життя через удар струмом!**

Не пошкодьте сполучний кабель переїхавши його, перегнувши або порвавши.

Штепсельну вилку не витягувати із штепсельної розетки потягнувши за сполучний кабель, братись безпосередньо за штепсельну вилку.

Штепсельну вилку та сполучний кабель брати лише сухими руками.

Якщо загрожує небезпека або у разі необхідності – важіль зупинки/ перемикач встановити у положення **STOP** або **0**.

Агрегат обслуговується лише однією особою – інші особи не повинні знаходитись у радіусі роботи.

Діти, тварини та глядачі повинні знаходитись на відстані.

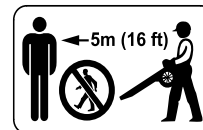

У радіусі 5 метрів не повинні знаходитись інші люди – через відкинуті предмети існує **небезпека отримання травм!**

Дану відстань тримати також по відношенню до речей (транспорт, шибки) – **небезпека матеріальних збитків!**

Ніколи не дути у напрямку інших людей або тварин – агрегат може підкидати невеличкі предмети на великій швидкості – **небезпека отримання травм!**

При усмоктуванні та усмоктуванні із подрібненням (на полі та у садах) звертати увагу на маленьких тварин, щоб їм не зашкодити.

Агрегат ніколи не залишати працювати без нагляду.

Працювати лише роблячи повільні кроки уперед – постійно спостерігати за зоною вихідного отвору нагнітальної трубки – не йти у зворотному напрямку – **небезпека спотикання!**

Сполучний кабель завжди вести за агрегатом – не йти у зворотному напрямку – **небезпека спотикання!**

Уникати не природного положення тіла та завжди тримати рівновагу. Завжди слідкувати за стабільним та безпечним положенням.

Будьте обережні на схилах, на нерівній поверхні – **небезпека послизнутись!**

Слідкувати за перешкодами: сміття, стовбури дерев, коріння, ями – **небезпека спіткнутись!**

Не працювати на драбині, стоячи на не стійкому місці.

Якщо застосовуються біруши необхідна підвищена уважність та обережність – оскільки обмежене сприйняття попереджувальних звуків (криків, звуків сигналу та подібного).

Працювати спокійно та розважливо – лише при гарному освітленні та видимості. Працювати обережно, щоб не піддавати небезпеці інших людей.

Вчасно робити паузи у роботі для того, щоб уникнути втоми та виснаженості – **небезпека нещасного випадку!**

Під час продувки а також усмоктування із подрібненням великої кількості сміття із вмістом пилу можуть виникати електростатичні заряди, які при несприятливих умовах (наприклад, дуже вологе повітря) навколишнього середовища можуть розрядитись із електричним ударом.

При утворенні пилу завжди носити захисну маску від пилу.

При усмоктуванні не відповідних матеріалів може блокуватись крильчатка. Пристрій відразу вимкнути, вийняти штепсельну вилку. Лише тоді прибрати матеріал, який його блокує.

Не просовувати предмети через захисну решітку або насадку всередину корпусу нагнітального механізму. Через повітродувку вони можуть бути відкинуті на великій швидкості – **небезпека отримання травм!**

Якщо виникають відчутні зміни у роботі (наприклад, високий рівень вібрації), необхідно припинити роботу та усунути причини даних змін.

Якщо агрегат підлягає не передбаченому навантаженню (наприклад, вплив удару або падіння), необхідно обов'язково перш ніж використовувати його надалі перевірити бездоганність стану – див. також розділ "Перед початком роботи". Також перевірити бездоганність роботи пристроїв безпеки. Якщо агрегат знаходиться не у безпечному для роботи стані, його ні в якому випадку не можна використовувати надалі. У разі, якщо виникають сумніви, необхідно звернутись до спеціалізованого дилера.

У випадку якщо агрегат працює далі (не вимикається), коли перемикаючий важіль більше не натиснуто - штепсельну вилку вийняти із штепсельної розетки та звернутись до спеціалізованого дилера STIHL. Агрегат несправний.

Перш ніж залишити агрегат: вимкнути агрегат – вийняти штепсельну вилку.

Після закінчення роботи

Штепсельну вилку вийняти із штепсельної розетки.

Штепсельну вилку не витягувати із штепсельної розетки потягнувши за сполучний кабель, братись безпосередньо за штепсельну вилку.

Агрегат почистити від пилу та бруду – не використовувати засоби для розчинення мастила.

Вібрації

Більш тривалий строк експлуатації мотопристрою може призвести до порушення кровообігу рук ("хвороба білих пальців").

Не можна встановити загальний дійсний термін для експлуатації, оскільки він може залежати від багатьох факторів, які впливають на це.

Термін використання подовжується за рахунок:

- захисту рук (теплі рукавички)
- перерв.

Термін використання скорочується через:

- певну особисту схильність до поганого кровообігу (примітка: часто руки холодні, чешуться)
- низьку температуру навколишнього середовища.
- Зріст та міцність захвату (міцний захват перешкоджає доступу крові)

При регулярному, тривалому використанні мотопристрою та виникненні відповідних ознак, які повторюються (наприклад, чесання пальців), рекомендується пройти медичний огляд.

Технічне обслуговування та ремонт

ПОПЕРЕДЖЕННЯ



Перед початок всіх видів робіт на пристрої: штепсельну вилку вийняти із штепсельної розетки.

- Використовувати лише комплектуючі високої якості. Інакше існує небезпека нещасних випадків та пошкоджень

агрегату. Якщо стосовно вище сказаного виникнуть питання, необхідно звернутись до спеціалізованого дилера.

- Роботи на агрегаті (наприклад, заміна під'єднуючого проводу) можуть проводити лише авторизовані спеціалісти у галузі електрики, для того щоб уникнути можливих небезпек.

Комплектуючі із полімеру протерти серветкою. Гострі засоби для чистки можуть пошкодити полімер.

Шліц для подачі холодного повітря у корпусі двигуна за необхідності почистити.

Агрегат повинен регулярно проходити технічне обслуговування.

Виконувати лише ті роботи з технічного обслуговування та ремонту, які описані у інструкції з експлуатації. Всі інші роботи повинні проводитись спеціалізованим дилером.

Компанія STIHL рекомендує використовувати оригінальні комплектуючі STIHL. Вони

за своїми характеристиками оптимально підходять для агрегату та відповідають вимогам користувача.

Компанія STIHL рекомендує для проведення робіт з технічного обслуговування та ремонту звертатись до спеціалізованого дилера STIHL. Спеціалізовані дилери STIHL регулярно проходять навчання та отримують технічну інформацію.

Комплектація повітродува

- Штепсельну вилку вийняти із штепсельної розетки

Монтувати повітродувну трубку

BGE 71, BGE 81:

Повітродув може вмикатись лише тоді, коли повітродувну трубку було вірно монтовано. Перекидна гайка задіє перемикач, який замикає електричний ланцюг для запуску двигуна.

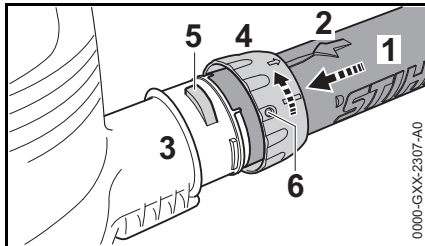

- Виймки підняти до покриття. Стрілка (2) повинна знаходитись на верхній стороні повітродувної трубки (1)
- Повітродувну трубку (1) ввести до упору у штуцер (3) корпусу повітродувного пристрою
- Перекидну гайку (4) одягти на штуцер (3) корпусу повітродувного пристрою та повернути у напрямку стрілки до тих пір, поки планка (5) не зафіксується у отворі (6) перекидної гайки.

BGE 71, BGE 81:

- Перемикач безпеки приводиться у дію із шумовим сигналом

Монтаж форсунки

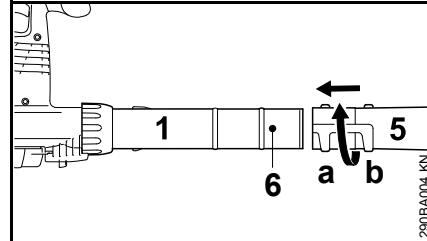

- Насадку (5) у позиції (a) (довга) або позиції (b) (коротка) одягти до цапфи (6) на повітродувну трубку (1) та зафіксувати за напрямком стрілки

Демонтувати повітродувну трубку

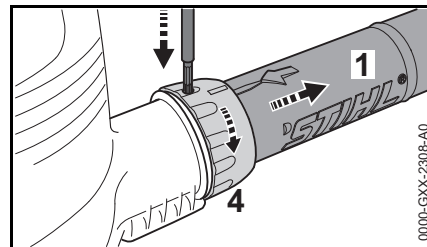

- Вимкнути двигун
- Фіксатор за допомогою відповідного інструменту запресувати через отвір на накидній гайці
- Накидну гайку (4) повернути до упору за напрямком стрілки
- Зняти повітродувну трубку (1)

Комплектація усмоктуючого подрібнювача

Подрібнюючий та усмоктуючий пристрій може вмикатись лише тоді, коли вигнутий перехідник та усмоктуюча трубка вірно монтовані. Перекидні гайки задіють перемикач, який замикає електричний ланцюг для запуску двигуна.

- Штепсельну вилку вийняти із штепсельної розетки

Монтаж коліна

⚠ ПОПЕРЕДЖЕННЯ

Блискавка на мішку для збирання сміття повинна бути закрита

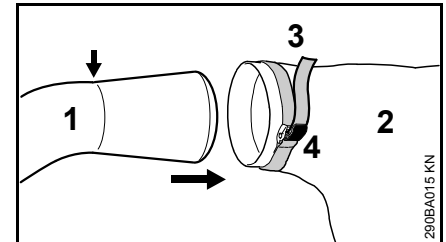

- Коліно (1) ввести у мішок для збирання сміття (2) до позначки (стрілка)
- Стрічку (3) на мішку для збирання сміття щільно затягнути та застібку (4) натиснути донизу

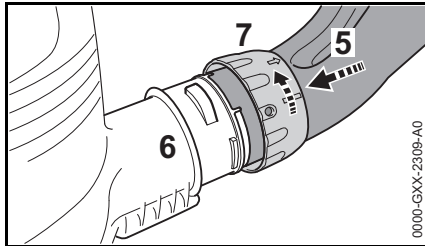

- Виймки підняти до покриття
- Коліно (5) ввести до упору у штуцер (6) корпусу повітродувного пристрою
- Накідну гайку (7) одягти через штуцер (6) корпусу повітродувного пристрою та закрутити за напрямком стрілки до упору. Перемикач безпеки задіється із шумовим сигналом

Комплектація усмоктуючої трубки

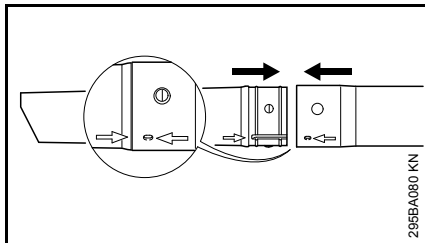

- Усмоктуючу трубку та подовжувач усмоктуючої трубки вирівняти за стрілками, поєднати та зафіксувати

Монтаж усмоктуючої трубки

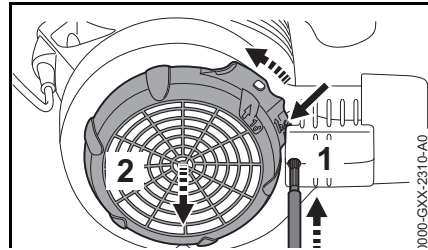

- Вимкнути двигун
- Фіксор (1) за допомогою відповідного інструменту запресувати через отвір
- Планку (стрілка) натиснути до корпусу повітродувного пристрою та тримати натиснутою
- Захисну решітку (2) повернути за напрямком стрілки до упору та зняти

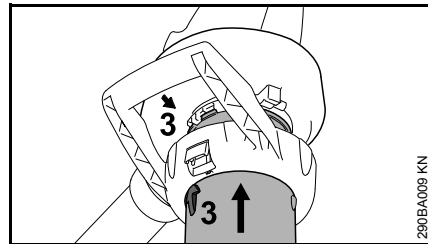

- Стрілки (3) привести до кожуху
- Усмоктуючу трубку до упору ввести в усмоктуючий отвір корпусу повітродува

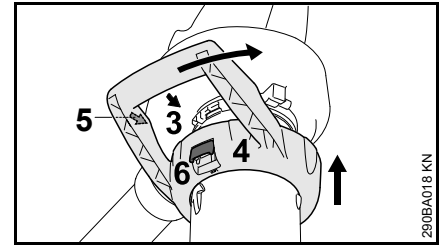

- Дугуву рукоятку (4) одягти на усмоктувальний отвір корпусу повітродувного пристрою
- Стрілки (3) та (5) повинні показувати у напрямку кожуха
- Дугуву рукоятку (4) повернути за напрямком стрілки, до тих пір поки фіксуєчий важіль (6) на корпусі повітродувного пристрою не фіксується із звуковим сигналом

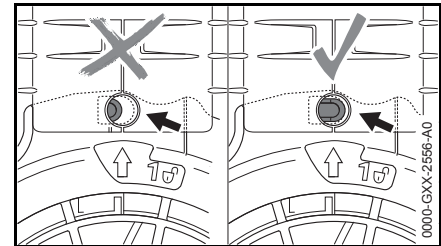

Фіксор (стрілка) при вірному монтажі не вдавлений.

Демонтаж коліна

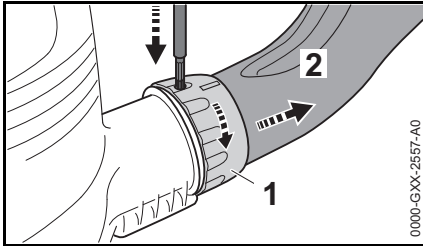

- Зупинити двигун
- Фіксатор за допомогою відповідного інструменту запресувати через отвір
- Накідну гайку (1) повернути за напрямком стрілки до упору
- Зняти коліно (2)

Демонтаж усмоктуючої трубки

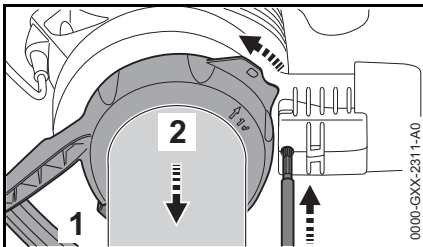

- Зупинити двигун
- Фіксатор за допомогою відповідного інструменту запресувати через отвір

- Фіксуючий важіль (1) привести у дію та дугову рукоятку (2) повернути за напрямком стрілки до упору
- Дугову рукоятку зняти разом із усмоктувальною трубкою

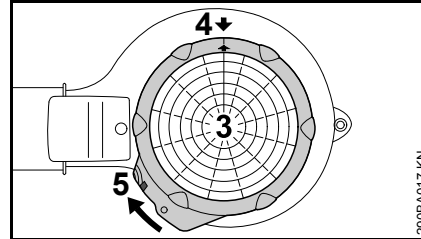

- Захисну решітку (3) встановити в усмоктувальний отвір корпусу повітрорудного пристрою
- Стрілки (4) повинні показувати у напрямку кожуху
- Захисну решітку (3) повернути за напрямком стрілки до тих пір, поки планка (5) на корпусі повітрорудного пристрою не зафіксується

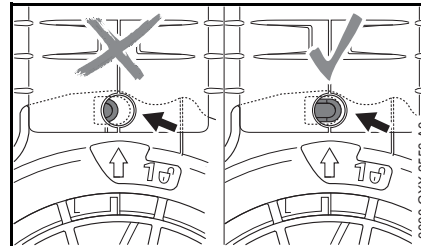

Фіксатор (стрілка) при вірному монтажі не вдавлений.

Під'єднання пристрою до електромережі

Напруга та частота пристрою (див. таблицю із типом пристрою) повинні співпадати із напругою та частотою мережі.

Мінімальний запобіжник під'єднання до мережі повинен бути виконаний у відповідності до величини у Технічних Даних – див. "Технічні дані".

Пристрій повинен під'єднуватись до електропостачання через захисний перемикач аварійного струму, який перериває подачу струму, коли струм що відводиться до землі перевищує 30 мА.

Під'єднання до мережі повинне також відповідати нормам IEC 60364, а також специфічним для кожної країни нормам.

Подовжуючий провід

Подовжуючий провід повинен за своєю конструкцією, як мінімум, відповідати тим самим характеристикам, що і під'єднувальний провід на агрегаті. Дотримуватись позначення конструкції (позначення типу) на під'єднувальному проводі.

Жили у кабелі повинні, у залежності від напруги мережі та довжини кабелю, мати приведені мінімальний поперечний перетин.

Довжина кабелів	Мінімальний поперечний перетин
-----------------	--------------------------------

220 В – 240 В:

до 20 м	1,5 мм ²
від 20 м до 50 м	2,5 мм ²

100 В – 127 В:

до 10 м	AWG 14 / 2,0 мм ²
від 10 до 30 м	AWG 12 / 3,5 мм ²

Пристрій для розвантаження проводу від натягування

Кабельний амортизатор захищає сполучний кабель від пошкодження.

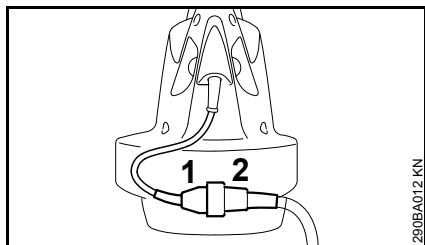

- Штепсельну вилку (1) ввести у муфту (2) подовжуючого кабелю

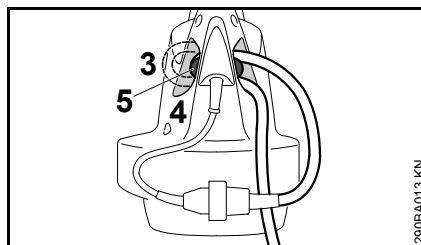

- За допомогою подовжуючого кабелю зробити петлю
- Петлю (3) провести через отвір (4)
- Петлю провести через гачок (5) та затягнути

Під'єднання до штепсельної розетки

Перед під'єднанням до електромережі перевірити, чи вимкнено агрегат – див. "Вимкання агрегату"

- Штепсельну вилку подовжуючого кабелю встановити у відповідним чином інсталювану штепсельну розетку

Вмикання пристрою

- Зайняти стабільне та безпечне положення
- Пристрій тримати у робочій позиції

BGE 61, BGE 71, SHE 71

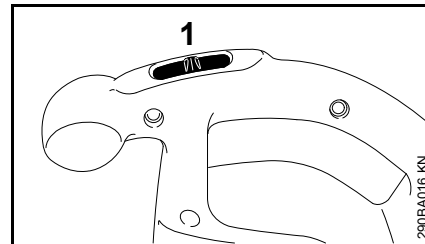

- Перемикач (1) встановити у положення I або II (положення II у залежності від устаткування)

У пристроїв із положенням перемикача I:

I = повна потужність дуття

У пристроїв із положенням перемикача I та II:

I = неповна потужність дуття

II = повна потужність дуття

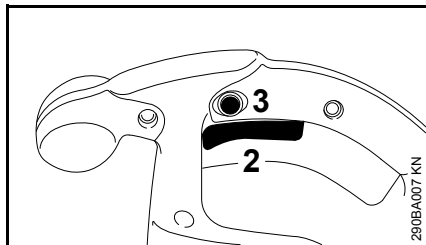
BGE 81, SHE 81

- Натиснути перемикаючий важіль (2) на робочій ручці

Потужність дуття та усмоктування може регулюватись безступінчато.

Натисканням стопорної кнопки (3) перемикаючий важіль (2) може фіксуватись у максимальних режимах дуття та усмоктування.

Вимикання пристрою

При тривалих паузах - виймати мережевий штекер.

Якщо пристрій більше не використовується, його необхідно поставити таким чином, щоб він нікому не зашкодив.

Пристрій берегти від несанкціонованого доступу.

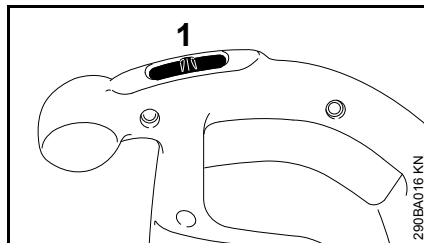
BGE 61, BGE 71, SHE 71

- Перемикач (1) встановити в положення 0

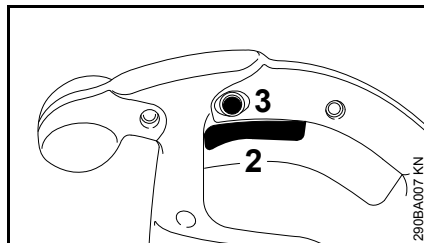
BGE 81, SHE 81

- Відпустити перемикаючий важіль (2) на робочій ручці

При введеній у канавку фіксуючій кнопці (3) коротко натиснути перемикаючий важіль та відпустити.

Зберігання пристрою

- Пристрій добре почистити
- Пристрій зберігати у сухому та надійному місці. Пристрій захищати від несанкціонованого використання (наприклад, дітьми).

Вказівки стосовно технічного обслуговування та догляду

Дані стосуються нормальних умов експлуатації. При ускладнених умовах (сильна запиленість, ін.) та довгих щоденних часах роботи вказані інтервали слід відповідним чином скоротити.		Перед початком роботи	Після закінчення роботи або щоденно	Кожного тижня	Щомісяця	Кожного року	При неполадках	При пошкодженні	За необхідності
Пристрій у зборі	Оглядова перевірка (стану)	x							
	Почистити		x						
Робоча ручка	Перевірка роботи	x							
Усмоктуючі отвори для холодного повітря	Почистити								x
Наклейка з безпеки	Замінити							x	

Мінімізація зношування та уникнення пошкоджень

Дотримання даних даної інструкції з експлуатації допоможе запобігти надмірному зношуванню та пошкодженням пристрою.

Експлуатація, технічне обслуговування та зберігання пристрою повинні здійснюватись так ретельно, як це описано у інструкції з експлуатації.

За всі пошкодження, які були викликані недотриманням вказівок стосовно правил безпеки, обслуговування та технічного догляду, відповідальність несе сам користувач. Особливо це стосується випадків коли:

- були зроблені зміни у продукті не дозволені компанією STIHL;
- використання інструментів або приладдя, які не допускаються для даного пристрою, не підходить для нього або має низьку якість;
- використання пристрою не за призначенням;
- використання пристрою у спортивних заходах або змаганнях;
- пошкодження у наслідок подальше використання пристрою із пошкодженими комплектуючими.

Роботи з технічного обслуговування

Всі роботи, перелічені у розділі "Вказівки стосовно технічного обслуговування та догляду" повинні проводитись регулярно. Оскільки дані роботи з технічного обслуговування не можуть проводитись самим користувачем, необхідно звернутись до спеціалізованого дилера.

Компанія STIHL рекомендує для проведення робіт з технічного обслуговування та ремонту звертатись до спеціалізованого дилера STIHL. Спеціалізовані дилери STIHL регулярно проходять навчання та отримують технічну інформацію.

Якщо дані роботи не проводяться або виконуються не відповідним чином, можуть виникнути пошкодження, відповідальність за які несе сам користувач. До них окрім інших відносяться:

- пошкодження електродвигуна унаслідок не вчасного або не достатнього технічного обслуговування (наприклад, недостатнє чищення направляючої холодного повітря);
- пошкодження через невірне електричне під'єднання (напруга, не достатній розмір підвідних проводів);
- корозія та інші наслідки невідповідного зберігання;
- пошкодження пристрою через використання комплектуючих низької якості.

Комплектуючі, які швидко зношуються

Деякі комплектуючі мотопристрою підлягають при використанні за призначенням нормальному зношуванню і повинні у залежності від виду та тривалості використання вчасно замінюватись. До таких комплектуючих окрім інших відносяться:

- Повітродувне колесо
- Мішок для збирання сміття

Важливі комплектуючі

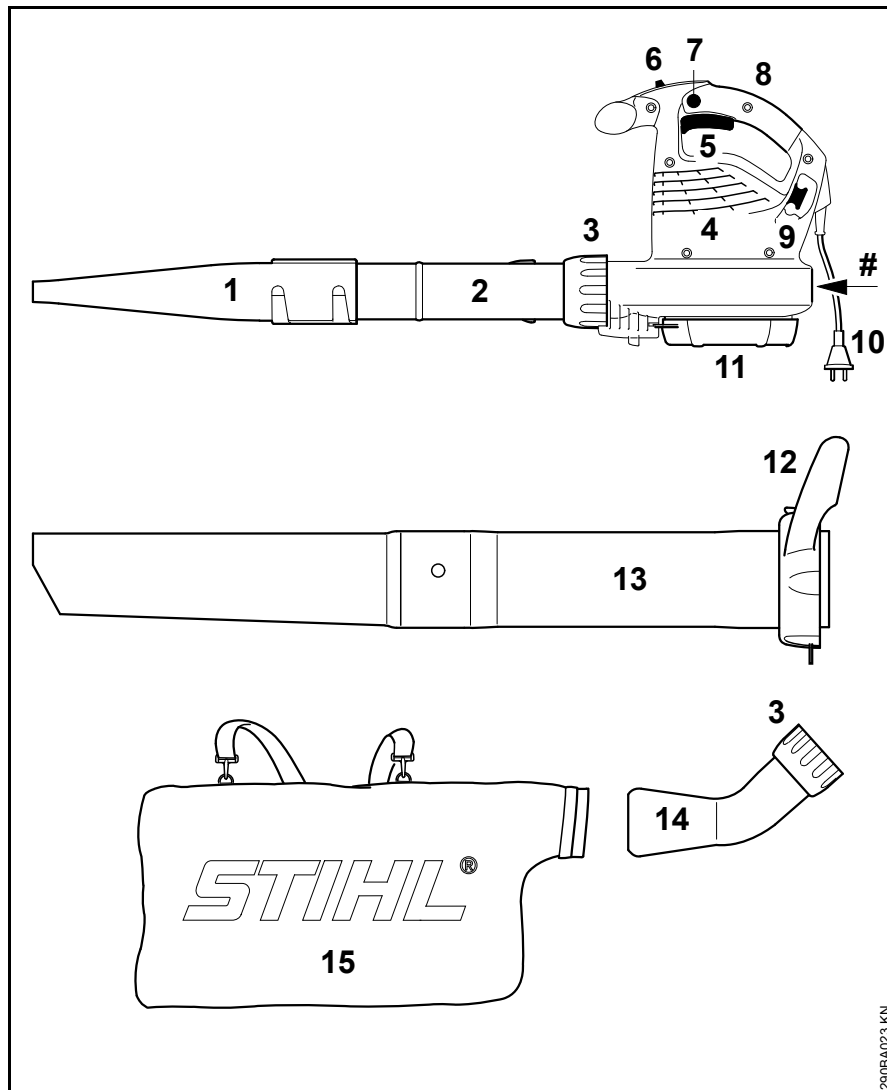

- 1 Пласка насадка
- 2 Нагнітальна трубка
- 3 Накидна гайка
- 4 Усмоктувальні отвори для холодного повітря
- 5 Перемикаючий важіль (лише BGE 81, SHE 81)
- 6 Перемикач (лише BGE 61, BGE 71, SHE 71)
- 7 Фіксуєча кнопка (лише BGE 81, SHE 81)
- 8 Рукотка управління
- 9 Гачок для зняття тягового навантаження
- 10 Мережевий штекер
- 11 Захисна решітка
- 12 Накидна гайка із ручкою*
- 13 Усмоктувальна трубка*
- 14 Патрубок*
- 15 Мішок для збирання сміття*
- # Номер агрегату

* Приладдя до агрегату SHE, спеціальне приладдя до BGE

Технічні дані**Двигун BGE 61****Модифікація 120 В**

Дані під'єднання до мережі	120 В, 60 Гц, 9,2 А
Запобіжник	15 А
Потужність	1100 Вт
Клас захисту	II □

Модифікація 240 В

Дані під'єднання до мережі	240 В, 50 Гц, 4,8 А
Запобіжник	10 А
Потужність	1100 Вт
Клас захисту	II □

Двигун BGE 71 / SHE 71**Модифікація 120 В**

Дані під'єднання до мережі	120 В, 60 Гц, 9,2 А
Запобіжник	15 А
Потужність	1100 Вт
Клас захисту	II □

Модифікація 230 В

Дані під'єднання до мережі	230 В, 50 Гц, 4,8 А
Запобіжник	10 А
Потужність	1100 Вт
Клас захисту	II □

Модифікація 230 В – 240 В

Дані під'єднання до мережі	230 В – 240 В, 50 Гц, 4,8 А
Запобіжник	10 А
Потужність	1100 Вт
Клас захисту	II □

Двигун BGE 81 / SHE 81**Модифікація 230 В**

Дані під'єднання до мережі	230 В, 50 Гц, 6,1 А
Запобіжник	10 А
Потужність	1400 Вт
Клас захисту	II □

Модифікація 230 В – 240 В

Дані під'єднання до мережі	230 В – 240 В, 50 Гц, 6,1 А
Запобіжник	10 А
Потужність	1400 Вт
Клас захисту	II □

Максимальна пропускна спроможність повітря

	Експлуатація на	Експлуатація
	для продувки	на усмоктування
BGE 61		
1	670 м ³ /година	---
BGE 71		
1	670 м ³ /година	580 м ³ /година
BGE 81		
1	750 м ³ /година	650 м ³ /година
SHE 71	670 м ³ /година	580 м ³ /година
SHE 81	750 м ³ /година	650 м ³ /година

Швидкість повітря разом із насадкою

	Експлуатація для продувки
BGE 61	66 м/с
BGE 71	66 м/с
BGE 81	76 м/с
SHE 71	66 м/с
SHE 81	76 м/с

Розміри

Ширина	210 мм
Висота	334 мм
Глибина	330 мм

Вага

BGE 61	3,0 кг
BGE 71	3,0 кг
BGE 81	3,3 кг
SHE 71	4,1 кг
SHE 81	4,4 кг

Величина звуку та вібрації

Для вимірювання величини звуку та вібрації враховувався робочий стан номінальної найвищої кількості обертів.

Подальшу інформацію стосовно виконання робочих директив відносно вібрацій 2002/44/EG див www.stihl.com/vib/.

Рівень тиску стабільного шуму L_p згідно EN 50636-2-100

	Експлуатація для продувки	Експлуатація для усмоктування
BGE 71	85 дБ(A)	85 дБ(A)
BGE 81	89 дБ (A)	88 дБ(A)
SHE 71	85 дБ(A)	85 дБ(A)
SHE 81	89 дБ (A)	88 дБ(A)

Рівень потужності звуку L_w згідно EN 50636-2-100

	Експлуатація для продувки	Експлуатація для усмоктування
BGE 71	100 дБ(A)	101 дБ (A)
BGE 81	103 дБ (A)	103 дБ (A)
SHE 71	100 дБ(A)	101 дБ (A)
SHE 81	103 дБ (A)	103 дБ (A)

Рівень вібрації a_{Hv} згідно EN 50636-2-100

Експлуатація для продувки

	Рукоятка права
BGE 71	1 м/с ²
BGE 81	4,1 м/с ²
SHE 71	1 м/с ²
SHE 81	4,1 м/с ²

Експлуатація для усмоктування

	Рукоятка права	Рукоятка ліва
BGE 71	0,8 м/с ²	1,2 м/с ²
BGE 81	2,6 м/с ²	5,6 м/с ²
SHE 71	0,8 м/с ²	1,2 м/с ²
SHE 81	2,6 м/с ²	5,6 м/с ²

Для рівня тиску звуку та рівня потужності звуку величина К- складає згідно RL 2006/42/EG = 2,0 дБ(A); для коливального прискорення величина К- складає згідно RL 2006/42/EG = 2,0 м/с².

REACH

REACH означає розпорядження ЄС для реєстрації, оцінки та допуску хімікатів.

Інформація стосовно виконання розпорядження REACH (ЄС) № 1907/2006 див. www.stihl.com/reach

Встановлена тривалість використання

Повна встановлена тривалість використання становить до 30 років.

Встановлена тривалість використання передбачає регулярне технічне обслуговування та догляд відповідно до вимог інструкції з використання.

Вказівки з ремонту

Користувачі даного пристрою можуть проводити лише ті роботи з технічного обслуговування та догляду, які описані у даній інструкції з експлуатації. Інші ремонтні роботи можуть проводити лише спеціалізовані дилери.

Компанія STIHL рекомендує для проведення робіт з технічного обслуговування та ремонту звертатись до спеціалізованого дилера STIHL. Спеціалізовані дилери STIHL регулярно проходять навчання та отримують технічну інформацію.

При проведенні ремонтних робіт можуть монтуватись лише такі комплектуючі, які допускаються компанією STIHL для використання у даному мотопристрої або технічно ідентичні. Використовувати лише комплектуючі високої якості. Інакше існує небезпека нещасних випадків та пошкоджень пристрою.

Компанія STIHL рекомендує використовувати оригінальні комплектуючі STIHL.

Оригінальні комплектуючі STIHL можна розпізнати по номеру комплектуючої STIHL, по напису **STIHL** та за наявності по позначці комплектуючої STIHL  (на маленьких комплектуючих може стояти лише значок).

Знищення відходів

При утилізації слід дотримуватись специфічних для кожної країни норм з утилізації.

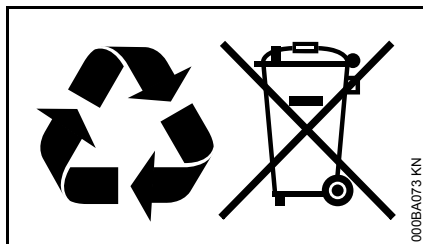

Продукти STIHL не можна викидати із домашнім сміттям. Продукт STIHL, акумулятор, приладдя та упаковку віддати на екологічно безпечну повторну переробку.

Актуальну інформацію стосовно утилізації можна отримати у спеціалізованого дилера STIHL.

Сертифікат відповідності нормам ЄС

ANDREAS STIHL AG & Co. KG
Badstr. 115
D-71336 Waiblingen

Німеччина

заявляє у повній відповідальності, що

Конструкція: Електричний повітродувний пристрій, електричний усмоктувальний подрібнювач

Фабрична

марка: STIHL
Серія: BGE 61
BGE 71
BGE 81
SHE 71
SHE 81

Серійний номер: 4811

Відповідає інструкціям по виконанню директив 2011/65/EU, 2006/42/EG, 2000/14/EG та 2014/30/EU, а також розроблено та виготовлено у відповідності із дійсними версіями наступних норм, відповідно до дати виготовлення:

EN 50636-2-100, EN 55014-1,
EN 55014-2, EN 60335-1,
EN 61000-3-2, EN 61000-3-3

Для встановлення виміряного та гарантованого рівня потужності звуку була врахована директива 2000/14/EG, додаток V.

Вимірний рівень потужності звуку

BGE 71:	98 дБ(A)
BGE 81:	101 дБ (A)
SHE 71:	98 дБ(A)
SHE 81:	100 дБ(A)

Гарантований рівень потужності звуку

BGE 71:	100 дБ(A)
BGE 81:	103 дБ (A)
SHE 71:	100 дБ(A)
SHE 81:	102 дБ (A)

Зберігання Технічної Документації:

ANDREAS STIHL AG & Co. KG
Produktzulassung

Рік виготовлення, країна виробника та номер агрегату вказані на агрегаті.

Waiblingen, 01.03.2017

ANDREAS STIHL AG & Co. KG

По уповноваженню

Thomas Elsner

Керівник відділу по менеджменту продукції та сервісу

Інформацію щодо сертифікатів ЕАС та заяв про виконання Технічних Директив та вимог Митного Союзу, можна знайти на сайті www.stihl.ru/eac або замовити по телефону у відповідного національного представництва STIHL, див. «Адреси».



Технічні Директиви та вимоги України виконуються.

Адреси

STIHL Hauptverwaltung

ANDREAS STIHL AG & Co. KG
Badstrasse 115
71336 Waiblingen

Німеччина

Дочірні компанії STIHL

РОСІЙСЬКА ФЕДЕРАЦІЯ

ООО «АНДРЕАС ШТИЛЬ
МАРКЕТИНГ»
вул. Тамбовська, буд. 12, літ. В, офіс
52
192007 Санкт-Петербург, Росія
Гаряча лінія: +7 800 4444 180
E-mail: info@stihl.ru

УКРАЇНА

ТОВ «Андреас Штіль»
вул. Антонова 10, с. Чайки
08135 Київська обл., Україна
Телефон: +38 044 393-35-30
Факс: +380 044 393-35-70
Гаряча лінія: +38 0800 501 930
E-mail: info@stihl.ua

Представники STIHL

БІЛАРУСЬ

Представництво
ANDREAS STIHL AG & Co. KG
вул. К. Цеткін, 51-11а
220004 Мінськ, Білорусь
Гаряча лінія: +375 17 200 23 76

КАЗАХСТАН

Представництво
ANDREAS STIHL AG & Co. KG
вул. Шагабутдінова, 125А, оф. 2
050026 Алмати, Казахстан
Гаряча лінія: +7 727 225 55 17

Імпортери STIHL

РОСІЙСЬКА ФЕДЕРАЦІЯ

ООО «ШТИЛЬ ЗЮДВЕСТ»
тер. відділ. № 2 АФ "Солнечная", буд.
7/2
350000 Краснодар, Росія

ООО «ЕТАЛОН»
лін. 5-та В.О., буд 32, літ. Б
199004 Санкт-Петербург, Росія

ООО «ПРОГРЕСС»
вул. Маленковская, буд. 32, корп. 2
107113 Москва, Росія

ООО «АРНАУ»
вул. Космонавта Леонова, буд. 64 А,
п. V
236023 Калінінград, Росія

ООО «ИНКОР»
вул. Павла Корчагина, буд. 1Б
610030 Кіров, Росія

ООО «УРАЛТЕХНО»
вул. Карьерная, буд. 2, оф. 202
620030 Єкатеринбург, Росія

ООО «ТЕХНОТОРГ»
вул. Парашютная, буд. 15 А
660121 Красноярск, Росія

ООО «ЛЕСОТЕХНИКА»
вул. Чапаева, буд 1, оф. 39
664540 с. Хомутово, Росія

УКРАЇНА

ТОВ «Андреас Штіль»
вул. Антонова 10, с. Чайки
08135 Київська обл., Україна

БІЛАРУСЬ

ООО «ПИЛАКОС»
вул. Тимирязева 121/4 офіс 6
220020 Минск, Беларусь

УП «Беллесэкспорт»
вул. Скрыганова 6, 403
220073 Минск, Беларусь

КАЗАХСТАН

ИП «ВОРОНИНА Д.И.»
пр. Райымбека 312
050005 Алматы, Казахстан

КИРГИЗСТАН

ОсОО «Муза»
вул. Киевская 107
720001 Бишкек, Киргизія

АРМЕНІЯ

ООО «ЮНИТУЛЗ»
вул. Г. Парпеци 22
0002 Єреван, Вірменія

İçindekiler

Bu kullanma talimatıyla ilgili	119
Emniyet bilgileri ve çalışma tekniği	119
Püskürtme aletini tamamlama	125
Emip ufalayan aleti tamamlama	126
Aletin elektrik şebekesine bağlanması	128
Aleti çalıştırma	128
Aleti kapatma	129
Aletin muhafazası	129
Muhafaza ve bakım bilgileri	130
Aşınmayı azamiye düşürmek hasarları önlemek	131
Önemli parçalar	132
Teinik bilgiler	133
Tamir bilgileri	134
Çöpe atma	135
AB Uygunluk Deklarasyonu	135
Adresler	136

Sayın müşterimiz,

STIHL firmasının kaliteli ürününü tercih ettiğiniz için teşekkür ederiz.

Bu ürün, modern imalat metotları uygulanarak ve kapsamlı kalite güvence sistemlerinden geçilerek üretilmiştir. Aletinizden memnun kalmanız ve onunla problemsiz çalışabilmeniz için elimizden geleni yapmaya çalışıyoruz.

Aletiniz ile ilgili sorularınız olduğunda, lütfen bayinize veya direkt olarak yetkili temsilciliğe başvurunuz.

Saygılarımla



Dr. Nikolas Stihl

STIHL®

Bu kullanma talimatı, sahibi tarafından tescil edilmiştir. Tüm hakları saklıdır, özellikle izinsiz olarak elektronik sistemlerle çoğaltılması, çevrilmesi ve dağıtımı yasaktır.

Bu kullanma talimatıyla ilgili

Resim sembolleri

Aletin üstündeki bütün resim sembolleri bu kullanma talimatında açıklanmıştır.

Metin bölümlerinin belirtilmesi



İKAZ

Şahıslara veya mala gelebilecek ağır zarar ve yaralanma tehlikesini belirten ikazlar.



ÖNERİ

Alete veya parçalarına gelebilecek zararları gösteren ikaz.

Yeni teknik gelişme

STIHL sürekli olarak bütün makina ve aletlerin gelişmesi ile uğraşmaktadır; bu yüzden verilen siparişlerin kapsamı, şekli, teknik özellikleri ve donanımı ile ilgili değişiklikler sadece bize bağlıdır.

Bu kullanma talimatnamesinden alınan bilgilerden ve resimlerden hiç bir hak talep edilemez.

Emniyet bilgileri ve çalışma tekniği



Bu alet ile çalışırken özel emniyet önlemleri gereklidir. Elektrik bağlantısı belli tehlikelerin kaynağıdır.



Kullanma talimatının tamamını ilk defa çalışmaya başlamadan önce dikkatlice okuyup ilerde kullanmak üzere emin bir şekilde saklayın. Kullanma talimatına uymamakla hayatınızı tehlikeye atabilirsiniz.



İKAZ

- Çocukların ve gençlerin alet ile çalışması yasaktır. Alet ile oynamalarını emin şekilde engellemek için çocukları gözünüzden kaçırmayınız.
- Aletin sadece, kullanımı ve işleyişi hakkında bilgilendirilmiş, veya aleti güvenli şekilde kullanacaklarını ispatlayan kişiler tarafından kullanılmasına izin verilmiştir
- Fiziki, duyuşsal algılama veya zihinsel yönden engelli olduklarından dolayı aleti emin kullanamayan şahıslar sadece gözetim altında veya sorumlu başka bir şahsın vereceği direktiflerle aleti kullanabilirler.

- Aleti sadece o modeli tanıyıp kullanmasını bilen şahıslara ödünç verin – ve daima kullanma talimatnamesini de birlikte verin.
- Aletteki her türlü çalışmadan önce, örneğin temizleme, bakım, yedek parça değiştirme, – **Fişi prizden çekiniz!**

Her ülkeye mahsus emniyet kurallarına örneğin ilgili meslek kooperatiflerinin, sosyal kuruluşların veya dairelerin vs. ön gördüğü emniyeti tedbirlere uyunuz.

Motorlu aleti kullanılmadığı takdirde kimseye zarar vermeyecek şekilde muhafaza ediniz. Aleti yetkisiz kişilerin kullanmasını önleyin, fişi prizden çekin.

Kullanıcı, kazalardan ve başka şahıslara veya onların mallarına gelebilecek zarar ve tehlikeden sorumludur.

İlk defa aleti kullananlar için: satıcıdan veya kullanmaya ehil başka bir şahıs tarafından size aletin emniyetli nasıl kullanıldığını göstermesini isteyiniz.

Ses emisyonu yaratan motorlu aletlerin kullanımı ülkeye veya yerel hükümlere göre zamansal bakımdan sınırlandırılabilir.

Her çalışmadan önce aletin ön görüldüğü şekilde işler olup olmadığını kontrol edin. Özellikle bağlantı kablosuna, fişe ve emniyet tertibatına dikkat edin.

Aleti sadece bütün parçaları hasarsız haldeyse çalıştırınız.

Bağlantı kablosunu aleti çekmek için veya nakliyatı için kullanmayınız.

Aleti temizlemek için yüksek basınç temizleyicileri kullanmayınız. Güçlü su basıncı makinenin bazı parçalarına hasar verebilir.

Elektrikli alete katıyen su sıkmayın – **Kısa devre yapabilir!**

Sağlık bakımından yatkınlık

Alet ile çalışan bir insanın dinç, sağlıklı ve zinde olması gerekir.

Sağlık bakımından yorulmaması gereken kişiler doktorlarına motorlu aletle çalışmanın mümkün olup olmadığını danışmalıdırlar.

İçki içtikten, reaksiyon gücünüzü azaltacak ilaç veya uyuşturucu madde kullandıktan sonra aleti kullanmayın.

Amacına uygun kullanma

Püskürtme aleti örneğin yeşil alanları, bahçeleri, spor stadlarını, araba parklarını veya girişleri yaprak, çim, kâğıt vb.gibi nesnelere temizler.

Emip ufalayan alet ayrıca kuru, yere dökülmüş yaprak ve buna benzer hafif, yanmayan çöpleri emerek toplarlar.

Sağlığa zarar verebilecek maddeleri püskürtmeyiniz veya alete emdirmeyiniz.

Aleti kapalı yerlerde kullanmayın.

Bu aletin başka görevlerde kullanılmasına izin verilmez, aksi halde kaza veya alette hasar meydana gelebilir. Üründe bir değişiklik yapmayınız – bu da kazalara veya alette hasara neden olabilir.

Çalışma şartları



Alet ile yağmurda, karda, ıslak ortamlarda, sağanak gök gürültülü havalarda veya çok rutubetli ortamlarda çalışmayınız. Aleti yağmurda bırakmayınız.

Elbise ve teçhizat

Öngörülen elbise ve teçhizat kullanınız.



Elbiseniz uygun olmalı ve hareket serbestliği engellemeli. Vücutunuza bol gelmeyen iş tulumları giyin; paltı giymeyiniz.



Hava emen borulara, deliklere girebilecek giyecek, atkı, kravat veya ziynet takmayın. Uzun saçları toplayınız (örneğin bir baş örtüsü, bere, kask vs. ile).

Tabanları kaymayan, profilli emniyet botları giyiniz.



Gözlerin yaralanma tehlikesine karşı EN 166 standartına uygun iş gözlüğü takın. İş gözlüğünün tam doğru oturmasına dikkat edin.

"Kişisel" gürültü koruma önlemi alın, örneğin kulak koruma kapsülü takınız.

STIHL size çok yönlü ve şahsınıza uygun emniyet programı sunar.

Aksesuarlar

Sadece STIHL firmasının o alet için öngördüğü yedek parçaları veya teknik bakımdan eş değerde parçalar kullanınız. Bu konuyla ilgili soruları bayiye yöneliniz. Sadece yüksek kaliteli parçalar ve ilaveler kullanınız. Aksi takdirde alette kaza veya hasar meydana gelebilir.

STIHL size STIHL orjinal yedek parçaları ve ilave aletler kullanmanızı tavsiye eder. Bunlar özellikleriyle en uygun şekilde ürüne ve kullanıcının taleplerine göre uyarlanmışlardır.

Alette bir değişiklik yapmayınız – böylece emniyetinizi tehlikeye atabilirsiniz. Öngörülmeden ek aletlerin kullanılmasından dolayı şahsa veya mala karşı meydana gelebilecek zararlardan STIHL hiçbir sorumluluk kabul etmez.

Çalışmadan önce

Aleti kontrol edin.

- Tetik şalterin/tuşun kolayca **STOP**'a veya **0**'a gelmesi gerekir.
- Tetik şalterin/tuşun **STOP** veya **0** pozisyonunda olması gerekir.
- Hava püskürtme tertibatının öngörüldüğü şekilde monte edilmiş olması gerekir

- Aleti doğru yönetmek için kolların temiz ve kuru olmasına, yağlı veya kirli olmamasına dikkat edin.
- Püskürtme çarkının ve püskürtme gövdesinin durumunu kontrol edin – "Püskürtme tertibatının kullanımı" bölümüne bakın.

Aleti sadece işlemesi emniyetliyen kullanın, yoksa **kaza meydana gelebilir!**

Aleti sadece bütün parçaları hasarsız ve sıkıca monte edilmiş haldeyse çalıştırın.



Dönmekte olan fan çarkı nedeniyle yaralanma tehlikesi. Koruma kafesi, emme borusu, üfleme borusu veya manifoldu sökmeden önce daima motoru durdurun ve fişi prizden çıkarın. Fan çarkı duruncaya kadar bekleyin.

Püskürtme gövdesindeki aşınmalar (İncecik çatlaklar, hasarlar) yabancı cisimlerin dışarıya fırlamasıyla yaralanmaya yol açabilirler. Püskürtme gövdesindeki hasarlarda uzman satıcıya başvurunuz – STIHL size STIHL uzman satıcısını tavsiye eder.

Kumanda ve emniyet teçhizatındaki hiçbirşeyi değiştirmeyin

Elektrik bağlantısı

Elektrik çarpması tehlikesini önleme:

- Şebekenin gerilimi ve frekansı aletinizin (levhasında belirtilen) gerilimi ve frekansı ile birbirine uymalıdır.
- Bağlantı kablolarını, prizi ve uzatma kablolarını hasar açısından kontrol ediniz. Bağlantı kablosu, bağlantı parçaları veya prizler hasarlıysa veya standartlara uygun değilse kullanılmalarına izin verilmez.
- Elektrik bağlantısının fişini sadece öngörülmuş şekilde monte edilmiş prize takınız.
- Bağlantı ve uzatma kablolarının yalıtımı ayrıca fişin ve bağlantı parçalarının durumu kusursuz olsun.
- Aletin fişine, bağlantı veya uzatma kablolarına veya her türlü elektrikli bağlantılara katıyen ıslak ellerle dokunmayınız.

Bağlantı ve uzatma kablolarını uzmanca döşeyiniz:

- Uzatma bağlantı kablolarında her bağlantının kablosunun azami kesiti göz önünde bulundurulmalıdır – "Aletin elektrik bağlantısı" bölümüne bakın.
- Bağlantı kablolarını zarar verilemeyecek şekilde ve kimseyi tehlikeye atmayacak şekilde döşeyin ve işaretleyin – **Tökezleme tehlikesi!**

- Uygun olmayan bağlantı kablolarını kullanmak tehlikeli olabilir. Sadece dışarda kullanılmasına izin verilen ve buna dair üzerinde işareti bulunan, ayrıca yeterli kalınlıkta çapı olan uzatma kabloları kullanınız.
- Uzatma kablosunun prizi ve kuplaj bağlantısı su geçirmez olmalıdır ve suyun içine yatırılmamalıdır.
- kabloları kenarlara, sivri burunlara veya keskin eşyalara değip aşınacak şekilde döşemeyiniz
- Kapı veya pencere aralıklarından sıkıştırıp geçirmeyiniz
- Dolaşmış kabloları – fişi prizden çıkardıktan sonra çözünüz
- Fazla ısıdan yangın çıkmasını önlemek için kablo tamburunu daima tamamen çözünüz.

Aleti tutma ve yönetme

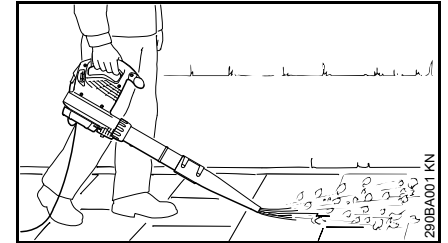

Püskürtme aleti, tek elle kullanılmak için öngörülmiştir. Kullanıcı aleti kumanda sapından sağ veya sol eliyle taşıyabilir.

Aleti elinizde daima emniyetli tutun.

! İKAZ

Aleti sadece komple takılmış püskürtme borusuyla çalıştırın – **Yaralanma tehlikesi!**

Yuvarlak başlık özellikle düz olmayan zeminlerde yapılan çalışmalarda kullanılır (örneğin otlaklar, çimlik alanlar).

Yassı başlık (siparişe dahildir veya ekstra olarak ısmarlanabilir) alçak bir hava akımı oluşturur. Bu alçak hava akımıyla isabetli ve denetimli bir şekilde özellikle düz alanlardaki talaş, dökülmüş yaprak veya kesilmiş çimleri vs. püskürterek temizleyebilirsiniz.

Emme tertibatının uygulanması

Bu kullanma talimatının montaj ile ilgili bölümlerine bkz.

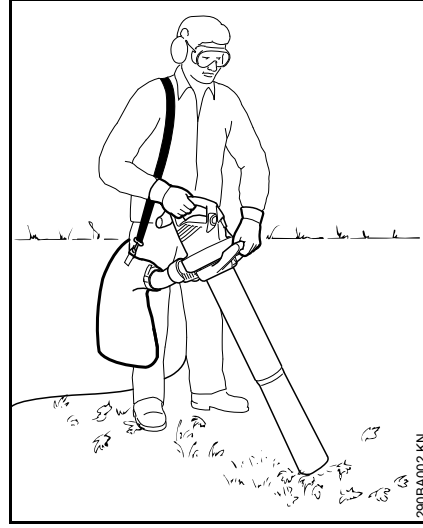

Emip ufalayan alet iki elle yönetilmek için yapılmıştır. Kullanıcı sağ eliyle aletin kumanda sapını ve sol eliyle gövdedeki sapı veya kavrama somununu tutarak taşımalıdır.

Toplama torbasının taşıyıcı kemerini sağ omuzunuzun üstünde taşıyın – çaprazlama taşımayın, acil durumlarda aleti toplayıcı torbasıyla birlikte çabucak vücudunuzdan uzaklaştırabilmeniz için.

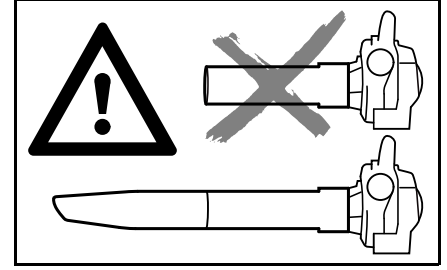

Aleti sadece komple takılmış emme borusuyla ve takılmış, kapalı toplama torbasıyla çalıştırın – **Yaralanma tehlikesi!**



Sıcak veya yanan malzemeleri (örneğin sıcak kül, kor halinde sigara izmariti vs.) alete emdirmeyin - **çıkabilecek ateşten dolayı yaralanma tehlikesi!**



Katıyen yanabilir sıvıları (örneğin yakıt) veya yanabilir sıvılara bulaşmış malzemeleri alete emdirmeyin, meydana gelebilecek ateşten veya patlamadan dolayı – **Hayati tehlike bulunur!**



ÖNERİ

Aşındırıcı veya sivri cisimler emildiğinde (mucur, taş vs.gibi) hem püskürtme çarkı hem de püskürtücü gövde fazlasıyla aşınır. Bu aşınma kendini belirgin şekilde düşen emme gücüyle gösterir. Bu gibi hallerde uzman satıcıya başvurun. STIHL size STIHL bayisini tavsiye eder.

Islak yaprakları emerek toplarken fan veya manifold tıkanabilir.

Alet içindeki tıkanıklıkları gidermek için:

- Aleti hemen kapatın, fişi prizden çekin
- Manifold ve emme borusunu sökün – bakınız "Emme ufalama aletinin montajı"
- Manifold ve fan gövdesini temizleyin

Çalışma esnasında



Bağlantı kablosu hasarlıysa hemen fişi prizden çıkartın – **Hayati tehlike, elektrik çarptabilir!**

Elektrik kablosuna üzerinden geçerek, ezerek veya sıkıştırarak vs. zarar vermeyiniz.

Fişi çekerek değil elinizle tutarak prizden çıkartın.

Fişi ve elektrik bağlantı kablosunu sadece eliniz kuruysa elleyin.

Tehlike anında veya acil durumlarda tetik şalteri/ şalteri **STOP** veya **0**'a getirin.

Alet tek kişi tarafından kullanılır – başka şahısların çalışma alanınızda bulunmasına müsaade etmeyin.

Çocukları, hayvanları ve seyircileri uzak tutunuz.

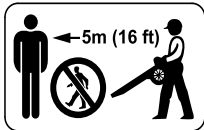

5 m olan çalışma alanında başka şahıslar bulunmamalı - savrulmuş cisimlerden dolayı **yaralanma tehlikesi!**

Bu mesafeyi mallara karşı da muhafaza ediniz (arabalar, camlar) – **mala zarar verme tehlikesi!**

Katiyen püskürtücüyü başka şahıslara veya hayvanlara doğru tutmayın – alet küçük cisimleri çok hızlı yukarı fırlatabilir – **Yaralanma tehlikesi!**

Püskürteme veya emip ufalama işlerinde (açık alanlarda veya bahçelerde) küçük hayvanlara zarar vermeden çalışın.

Aleti daima kontrol altında çalıştırınız.

Daima yavaşça öne doğru yürüyerek çalışınız – Püskürtücü uçtan etkilenen alanı itinayla kollarınız – geriye doğru yürümeyiniz – **Tökezleme tehlikesi!**

Elektrik kablosunu daima aletin arka tarafından döşeyiniz – geri geri gitmeyiniz – **tökezleme tehlikesi!**

Anormal vücut hareketlerinden kaçının ve daima dengeli durun. Daima yere sağlam ve emin basınız.

Dikkat meyilli zeminlerde, düz olmayan alanlarda – **Kayma tehlikesi!**

Engellere dikkat ediniz: çöplere, ağaç kütüklerine, köklere ve çukurlara – **Tökezleme tehlikesi!**

Merdivenin üstünde veya sağlam olmayan zeminlerin üstünde çalışmayınız.

Kulaklıkla çalışıyorsanız pür dikkat gereklidir – tehlikeyi belirten sesler (bağırılmalar, sinyal sesleri vs.) tam olarak duyulmadığı için.

Düşünerek ve sakin çalışınız. Sadece yeterli derecede aydınlık ise veya yeterince görebiliyorsanız çalışınız. Dikkatli çalışınız, başkalarını tehlikeye atmayınız.

Zamanında çalışma molaları veriniz, yorgunluğunuzu ve bitkinliğinizi gidermek için – aksi taktirde **kaza tehlikesi!**

Büyük miktarda tozlu cisimleri püskürtürken veya ufalarken elektrostatik yüklenme meydana gelebilir ve olumsuz hallerde (örneğin çok kuru) çevre şartlarında ansızın yük boşalması meydana gelebilir.

Toz meydana geldiğinde daima toz maskesi kullanınız.

Uygun olmayan nesnelere emildiğinde püskürtme çarkını bloke edebilir Aleti hemen kapatın, fişi prizden çekin Ondan sonra sıkışmış nesneyi çıkartın

Başlığın koruma telinden püskürtme gövdesinin içine doğru katiyen başka bir cisim sokmayın. Püskürtme tertibatının gücüyle cisimler çok hızlı dışarı savrulabilirler – **yaralanma tehlikesi!**

Aletin hissedilir derecede çalışma tarzı değişirse (örneğin daha yüksek titreşimlerde) çalışmanıza ara verin ve bu değişikliğin sebebinin ortadan kaldırın.

Eğer aletin çalışması istenilmeyen bir durumdan dolayı (darbe veya düşmeden dolayı şiddetin etkisi) durdurulduysa, mutlaka çalıştırmadan önce emniyetli çalışıp çalışmadığını kontrol ediniz – "Çalıştırmadan önce" bölümüne bakınız. Emniyet donanımının da fonksiyonunu kontrol edin. Çalıştırılması emin olmayan aletleri katiyen kullanmaya devam etmeyin. Herhangi bir konuda şüphenez olduğunda bayiye başvurunuz.

Şalter kolu basılı olmadığında alet çalışmaya devam ettiğinde (kapanmadığında) aletin fişini prizden çıkarın ve STIHL bayisine başvurun. Alet arızalıdır.

Aleti terk etmeden önce: aleti durdurun – fişi prizden çıkarın.

Çalışma sonrasında

Aletin fişini prizden çıkarın.

Fişi çekerek değil elinizle tutarak prizden çıkartın.

Motoru tozdan ve kirden arındırın – yağ çözücüsü maddeler kullanmayın.

Vibrasyonlar

Motorlu aleti uzun süre kullandığınızda ellerde motor titreşiminden kaynaklanan kan dolaşımı bozuklukları meydana gelebilir ("beyaz parmak hastalığı").

Çalışma süresini birçok faktör etkilediğinden genel bir çalışma süresi belirlenemez.

Kullanım süresi aşağıdaki önlemler alınarak uzatılabilir:

- Ellerin korunması (sıcak eldiven)
- Mola verme

Aşağıdaki durumlar kullanım süresini kısaltır:

- Kullanıcının kan dolaşımı rahatsızlığının bulunması veya kan dolaşımının kötü olması (belirti: parmakları sürekli soğuktur, karıncalanır)
- Düşük hava sıcaklığı
- Kesme esnasında uygulanacak kuvvet (yüksek kuvvet uygulama kan dolaşımını engeller)

Motorlu aleti uzun süreli kullandığınızda ve yukarıda açıklanan şikayetler devam ettiğinde (örneğin parmakların karıncalanması) doktor muayenesinden geçmeniz tavsiye edilir.

Bakım ve tamir



İKAZ



Aletteki her türlü tamirden önce: Fişi prizden çıkartın.

- Sadece yüksek kaliteli yedek parçalar kullanınız. Aksi taktirde alette kaza veya hasar meydana gelebilir. Bu konuyla ilgili soruları bayiye yöneltiniz.
- Alet üzerindeki çalışmalar (örneğin hasarlı elektrik kablosunu değiştirme) tehlikeleri önlemek için sadece yetkili bayi veya uzman elektrik personeli tarafından gerçekleştirilecektir.

Plastik parçaları bir bezle temizleyin. Keskin deterjanlar plastik parçalara zarar verebilir.

Motor gövdesindeki soğuk hava ızgarasını gerektiğinde temizleyin.

Aletin düzenli şekilde bakımını yapın. Sadece kullanma talimatında belirtilen bakım ve tamir işlerini yapınız. Diğer bütün işleri bayiye yaptırınız.

STIHL, sadece STIHL orjinal yedek parçaları kullanmanızı tavsiye eder. Bunlar, özellikleriyle mükemmel şekilde alete ve kullanıcının taleplerine uygun imal edilmiştir.

STIHL bakım ve tamir işlerinin sadece STIHL bayisi tarafından yapılmasını tavsiye eder. STIHL bayilere düzenli olarak kendilerini geliştirme kursları ve teknik yenilikler hakkında bilgiler sunulur.

Püskürtme aletini tamamlama

- Fişi prizden çıkartın.

Püskürtme borusunu takma

BGE 71, BGE 81:

Püskürtem aleti ancak püskürtme borusu doğru takılmış ise çalışır. Bağlantı somunu motoru çalıştırmaya gerekli elektrik devresinin birleştirilmesini sağlayan şalteri harekete geçirir.

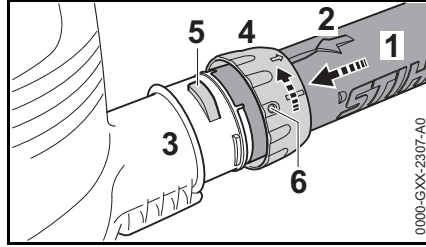

- İki boşluk üst üste gelsin. Okun (2) püskürtme borusunun üst tarafında (1) bulunması gerekir.
- Püskürtme borusunu (1) sonuna kadar püskürtme gövdesinin boru ağzına (3) takın.
- Başlık somununu (4) püskürtme gövdesindeki boru ağzının (3) üzerinden ok yönünde tırnak elemanı (5) başlık somununun deliğine (6) oturuncaya kadar iterek döndürün.

BGE 71, BGE 81:

- Emniyet şalteri duyulacak şekilde işletilir.

Başlığı monte edin.

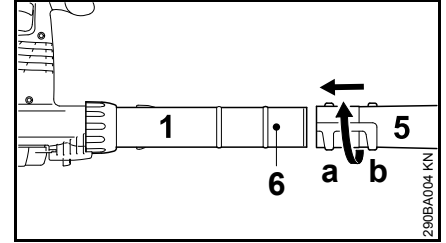

- Başlığı (5) (a) pozisyonunda (uzun) veya (b) pozisyonunda (kısa) saplamaya kadar (6) püskürtme borusunun üstüne (1) itin ve ok yönünde kilitleyin.

Püskürtme borusunu çıkarma

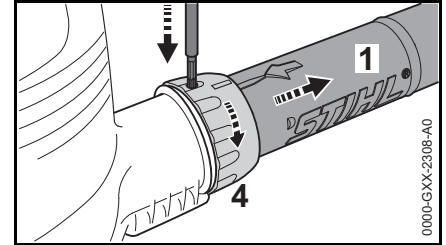

- Motoru kapatın
- Emniyet parçasını uygun bir alet ile bağlantı somununun boşluğundan bastırın.
- Başlık somununu (4) ok yönünde sonuna kadar çevirin.
- Püskürtme borusunu (1) çıkarın

Emip ufalayan aleti tamamlama

Emip ufalayan alet sadece manifold ve emme borusu doğru takıldığında çalıştırılabilir. Bağlantı somunu motoru çalıştırmaya gerekli elektrik devresinin birleştirilmesini sağlayan şalterini harekete geçirir.

- Fişi prizden çıkartın.

Manifoltun montajı



İKAZ

Toplayıcı torbadaki fermuarın kapalı olması gerekir.

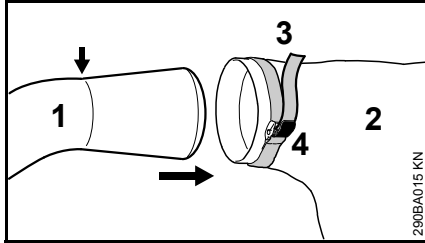

- Manifoltu (1) toplayıcı torbaya (2) takın ve işarette kadar (ok) takın.
- Toplayıcı torbadaki bantı (3) iyice sıkın ve mandalı (4) aşağı bastırın.

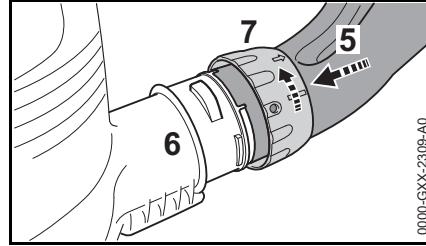

- Boşluklar üst üste gelsin.
- Manifoltu (5) sonuna kadar püskürtme gövdesinin içindeki borunun ağız parçasına (6) yerleştirin.
- Başlık somununu (7) püskürtme gövdesindeki (6) boru ağız parçasının üstüne itin ve ok yönünde sonuna kadar çevirin. Emniyet şalteri duyulacak şekilde işletilir.

Emme borusunu tamamlama

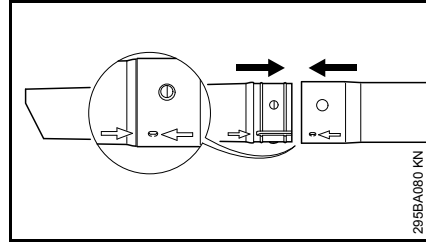

- Emme borusu ve uzatması ok yönünde baksınlar, birbirinin içine geçirip yerine oturtun.

Emme borusunun montajı

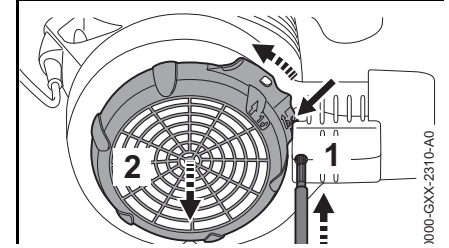

- Motoru kapatın
- Emniyet parçasını (1) uygun bir alet delikten bastırın
- Kanat elemanını (ok işareti) fan gövdesine bastırın ve basılı tutun.
- Koruyucu kafesi (2) ok işareti yönünde dayanağa kadar döndürün ve çıkarın.

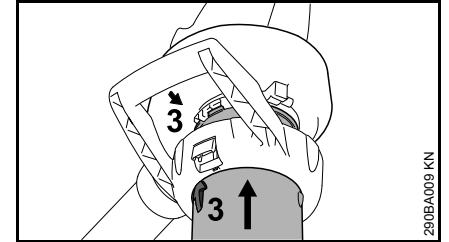

- Ok işaretlerini (3) üst üste getirin.
- Emme borusunu sonuna kadar püskürtme gövdesindeki borunun ağız parçasına takın.

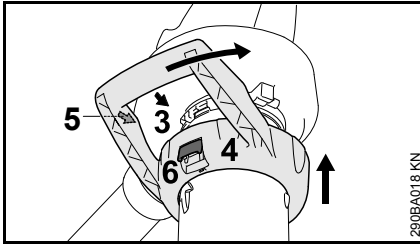

290BA018 KN

- Çember sapı (4) püskürtme gövdesinin emme ağzının üstüne itin.
- (3) ve (5) numaralı ok işaretlerini üst üste getirin
- Çember sapı (4), püskürtme gövdesindeki sabitleme kolu (6) duyulacak şekilde kilitleninceye kadar ok işareti yönünde çevirin

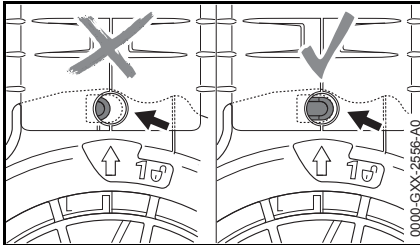

0000-GXX-2656-A0

Emniyet parçası (ok işareti) doğru montajda basılı değildir.

Manifoltun çıkarılması

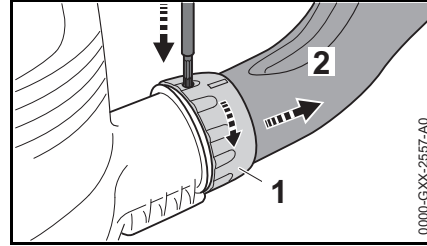

0000-GXX-2657-A0

- Motoru durdurma
- Emniyet parçasını uygun bir alet delikten bastırın
- Başlık somununu (1) ok işareti yönünde dayanağa kadar çevirin
- Manifoltu (2) çıkartın

Emme borusunu çıkartın.

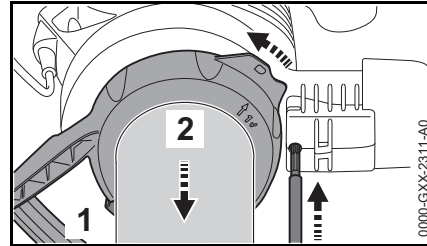

0000-GXX-2311-A0

- Motoru durdurma
- Emniyet parçasını uygun bir alet delikten bastırın
- Sabitleme koluna (1) basın ve çember sapı (2) ok işareti yönünde dayanağa kadar döndürün
- Çember sapı emme borusu ile birlikte çıkarın

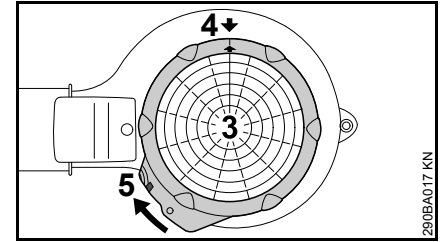

290BA017 KN

- Koruyucu ızgarayı (3) püskürtme gövdesindeki emme ağzına yerleştirin
- Ok işaretlerini (4) üst üste getirin
- Koruyucu kafesi (3), püskürtücü gövdesindeki kanat elemanı (5) yerine sabitleninceye kadar ok işareti yönünde döndürün

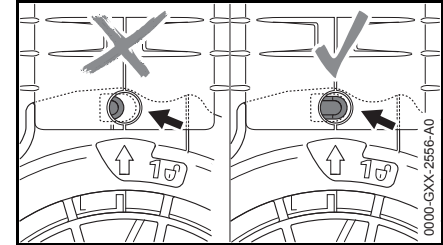

0000-GXX-2656-A0

Emniyet parçası (ok işareti) doğru montajda basılı değildir.

Aletin elektrik şebekesine bağlanması

Şebekenin gerilimi ve frekansı aletinizin (Model levhasında belirtilen) gerilim ve frekansı ile birbirine uymalıdır.

Elektrik şebekesinin asgari sigorta amper değeri Teknik Veriler bölümünde açıklanan şartlara göre uygulanmalıdır – bkz. "Teknik Veriler".

Alet elektrik şebekesine fazla yükten koruyucu mekanizmalı şalter aracılığı ile bağlanmalıdır. Bu şalter iletmeye ceryanın toprağa 30 mA'den fazla olduğu an ceryan bağlantısını keser.

Şebekeye bağlantı IEC 60364 standartına ve ülkelerin şartlarına uygun olması gerekir.

Uzatma kablosu

Uzatma kablosu, özelliği açısından en azından alettaki kablo ile aynı özelliklere sahip olmalıdır. Elektrik kablosundaki yapı türü (tip tanımı) işaretini dikkate alınız.

Kablo telleri, şebeke gerilimi ve kablo uzunluğuna bağlı olarak açıklanan asgari kesitlere uygun kalınlıkta olmalıdır.

Kablo uzunluğu	Asgari kesit
220 V – 240 V:	
20 m' ye kadar	1,5 mm ²
20 m' den 50 m' ye kadar	2,5 mm ²
100 V – 127 V:	
10 m'ye kadar	AWG 14 / 2,0 mm ²
10 m dan 30 m'ye kadar	AWG 12 / 3,5 mm ²

Gerginlikten koruma

Çekme yükü azaltması elektrik kablosunu zarar görmeye karşı korur.

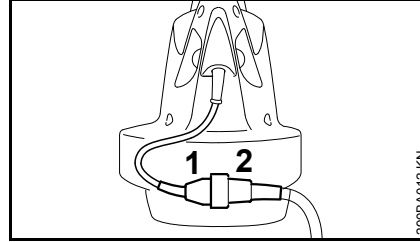

- Fişi (1) uzatma kablosunun bağlantı parçasına (2) takın.

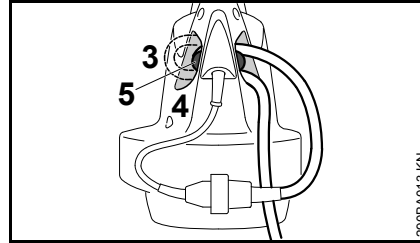

- Uzatma kablosu ile bir halka oluşturun
- halkayı (3) delikten (4) geçirin
- Halkayı askının (5) üstünden geçirerek sıkıca çekin

Kablonun fişini prize takma

Elektrik şebekesine bağlantıyı sağlamadan önce aletin kapalı olduğundan emin olunuz – "Aleti kapatmak" bölümüne bakınız.

- Uzatma kablosunun fişini öngörüldüğü şekilde takılmış prize takın.

Aleti çalıştırma

- yere emin ve sağlam basın
 - Aleti çalışma pozisyonunda tutun
- BGE 61, BGE 71, SHE 71**

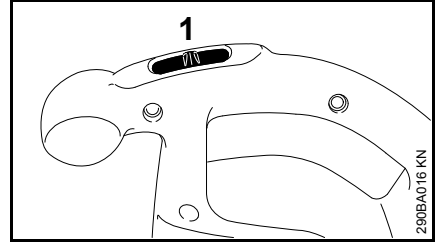

- Şalteri (1) I'e veya II'e getirin (pozisyon II donanıma bağlıdır)

Şalter pozisyonu I: olan aletlerde

I = tam püskürtme gücü

Şalter pozisyonu I ve II: olan aletlerde

I = yarım püskürtme gücü

II = tam püskürtme gücü

BGE 81, SHE 81

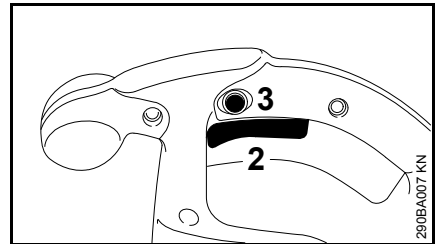

- Kumanda sapındaki şaltere (2) basın

Püskürtme ve emme gücü basamaksız ayarlanabilir.

Sabitleme düğmesine basarak (3) şalteri (2) maksimum püskürtme ve emme gücünde kilitleyebilirsiniz.

Aleti kapatma

Uzun molalarda - fişi prizden çıkartın.

Alet artık kullanılmıyorsa kimseye zarar vermeyecek şekilde muhafaza edin.

İzinsiz şahısların kullanmasını önleyecek şekilde bir yere kaldırın.

BGE 61, BGE 71, SHE 71

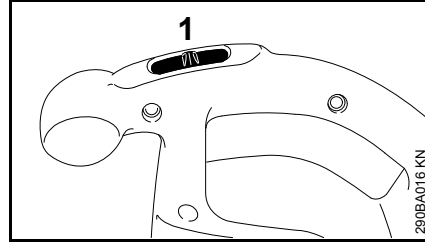

- Şalteri (1) 0'a getirin

BGE 81, SHE 81

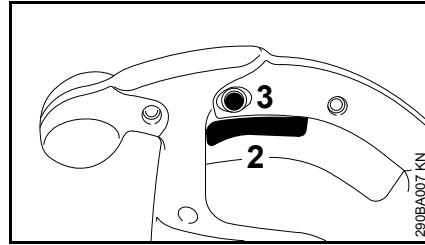

- Kumanda sapındaki şalteri (2) serbest bırakın

Sabitleme düğmesine (3) basılmışsa şaltire kısaca sonuna kadar bir daha basın ve serbest bırakın.

Aletin muhafazası

- Aleti itinayla temizleyin
- Aleti kuru ve emin bir yerde muhafaza edin. Yetkisiz kişilerin (örneğin çocukların) kullanmasını önleyin.

Muhafaza ve bakım bilgileri

Veriler normal iş şartlarını göz önünde bulundurur. Zor şartlar altında (çok tozlu yerlerde vs.) ve uzun süren çalışma günlerinde verilen süreler buna uygun olarak kısaltılmalıdır.		Çalıştırmadan önce	İşten sonra yani günlük	Haftalık	Aylık	Yıllık	Arıza varsa	Hasar halinde	Gerektiğinde
Komple alet	Göz kontrolü (durumu)	x							
	Temizleme		x						
Kumanda sapı	Fonksyon kontrolü	x							
Soğuk hava emme ağzı	Temizleme								x
Emniyet yapıştırması	Yenileme						x		

Aşınmayı azamiye düşürmek hasarları önlemek

Kullanma talimatında belirtilen bilgilere uyulduğunda alette fazla aşınma ve hasar önlenir.

Aleti kullanma, bakma ve muhafazası bu kullanma talimatında belirtildiği kadar itina ile yapılmalıdır.

Emniyet, kullanma ve muhafaza şartları yerine getirilmediği için meydana gelen her türlü hasardan kullanıcı bizzat sorumludur. Bu özellikle şu durumlar için geçerlidir:

- Üründe STIHL'in izin vermediği değişiklikler yapılırsa
- O alete uygun olmayan veya düşük kaliteli tamir aletleri veya ilaveler kullanılırsa
- Alet uygun görülmeyen bir iş için kullanılırsa
- Alet spor amaçlı veya müsabakalarda kullanılırsa
- Alet hasarlı parçası olduğu halde kullanıldığından doğan müteakip hasarlarda

Tamir edilirse

„Tamir ve bakım bilgileri“ bölümündeki bütün işlerin düzenli şekilde uygulanması gerekir. Tamir işleri kullanıcı tarafından yapılamıyorsa bir uzman satıcı tarafından yapılması gerekir.

STIHL bakım ve tamir işlerinin sadece STIHL uzman satıcıları tarafından yapılmasını tavsiye eder. STIHL uzman

satıcılarına düzenli olarak kendilerini geliştirme kursları ve teknik yenilikler hakkında bilgiler sunulur.

Bu işler yanlış veya hiç yapılmazsa doğabilecek zarardan kullanıcı bizzat sorumludur. Bu özellikle şu durumlar için geçerlidir:

- Zamanında yapılmayan veya yetersiz yapılan bakımdan dolayı (örneğin: havalandırma kanalının yetersiz temizlenmesi) elektrikli motorun hasarı
- Yanlış elektrik bağlantısından doğan hasar (elektrik gerilimi, uzatma kablosunun yetersiz kesiti)
- Yanlış muhafazadan doğan paslanma veya başka türlü hasarlar
- Düşük kalite yedek parça takılmasından dolayı alettaki hasarlar

Aşınan parçalar

Motorun bazı parçaları öngörüldüğü şekilde kullanıldıkları halde normal bir aşınmaya uğrarlar ve kullanılma süresi ile cinsine göre zamanında yenilenmelidirler. Buna başka şeylerle birlikte şunlar dahildir:

- Püskürtücü fan
- Toplayıcı torba

Önemli parçalar

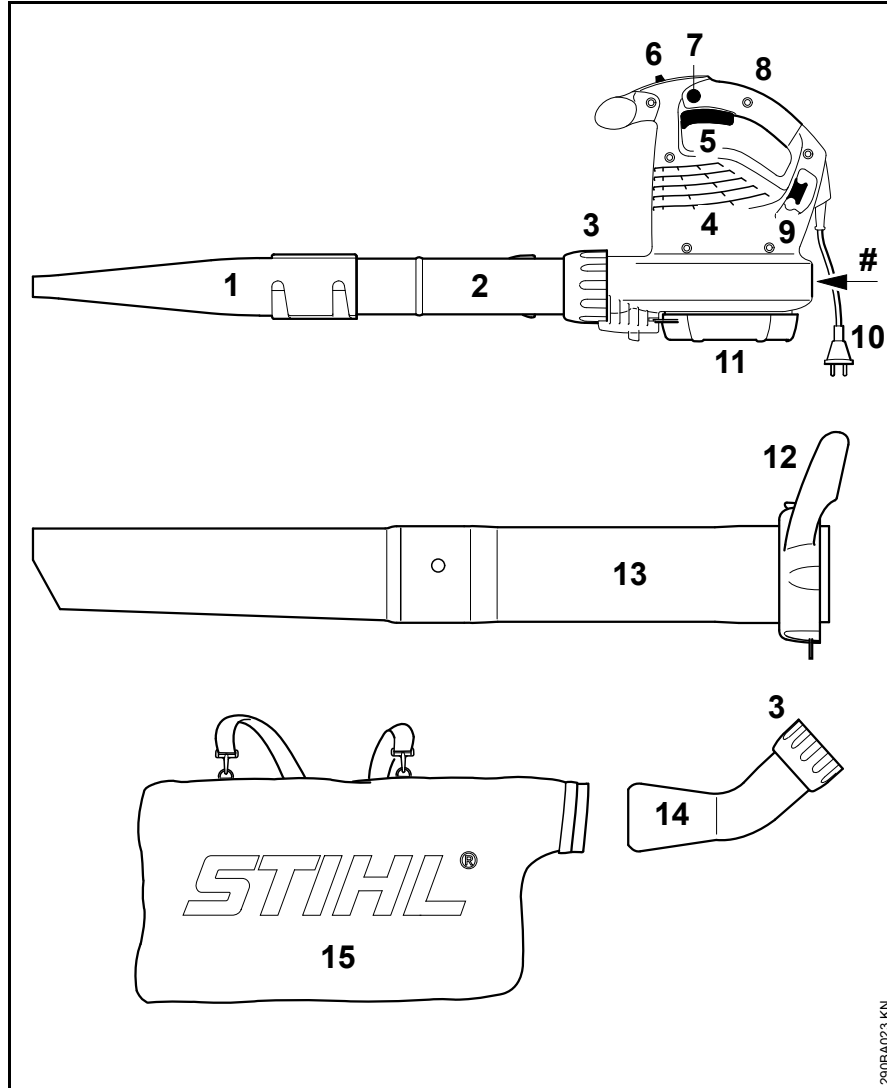

- 1 Yassı başlık
- 2 Püskürtme borusu
- 3 Bağlantı somunu
- 4 Soğuk hava emme ağız
- 5 Kol (sadece BGE 81, SHE 81)
- 6 Şalter (sadece BGE 61, BGE 71, SHE 71)
- 7 Sabitleyen düğme (sadece BGE 81, SHE 81)
- 8 Kumanda sapı
- 9 Gerginliği azaltıcı halka
- 10 Fiş
- 11 Koruyucu ızgara
- 12 Halkalı bağlantı somunu*
- 13 Emme borusu*
- 14 Manifold*
- 15 Toplayıcı torba*
- # Makina numarası

* SHE ekstraları, BGE ekstraları

Teinik bilgiler

Motor BGE 61

Model 120 V

Şebeke bağlantı verileri 120 V, 60 Hz,
9,2 A

Sigorta 15 A
Gücü 1100 W
Koruyucu sınıfı II

Model 240 V

Şebeke bağlantı verileri 240 V, 50 Hz,
4,8 A

Sigorta 10 A
Gücü 1100 W
Koruyucu sınıfı II

Motor BGE 71 / SHE 71

Model 120 V

Şebeke bağlantı verileri 120 V, 60 Hz,
9,2 A

Sigorta 15 A
Gücü 1100 W
Koruyucu sınıfı II

Model 230 V

Şebeke bağlantı verileri 230 V, 50 Hz,
4,8 A

Sigorta 10 A
Gücü 1100 W
Koruyucu sınıfı II

Model 230 V - 240 V

Şebeke bağlantı verileri 230 V - 240 V,
50 Hz, 4,8 A

Sigorta 10 A
Gücü 1100 W
Koruyucu sınıfı II

Motor BGE 81 / SHE 81

Model 230 V

Şebeke bağlantı verileri 230 V, 50 Hz,
6,1 A

Sigorta 10 A
Gücü 1400 W
Koruyucu sınıfı II

Model 230 V - 240 V

Şebeke bağlantı verileri 230 V - 240 V,
50 Hz, 6,1 A

Sigorta 10 A
Gücü 1400 W
Koruyucu sınıfı II

Maksimum geçen hava miktarı

	Püskürtme işletmesi	Emme işletmesi
BGE 61	670 m ³ /h	- - -
BGE 71	670 m ³ /h	580 m ³ /h
BGE 81	750 m ³ /h	650 m ³ /h
SHE 71	670 m ³ /h	580 m ³ /h
SHE 81	750 m ³ /h	650 m ³ /h

Başlıklı hava akımı hızı

	Püskürtme işletmesi
BGE 61	66 m/s
BGE 71	66 m/s
BGE 81	76 m/s
SHE 71	66 m/s
SHE 81	76 m/s

Ölçüler

Genişlik	210 mm
Yükseklik	334 mm
Derinliği	330 mm

Ağırlığı

BGE 61	3,0 kg
BGE 71	3,0 kg
BGE 81	3,3 kg
SHE 71	4,1 kg
SHE 81	4,4 kg

Ses ve titreşim değerleri

Ses ve titreşim değerlerinin tespitinde nominal azami devir ile gerçekleşen işletme göz önünde tutulmuştur.

İşverenler yönetmeliği 2002/44/EG vibrasyon değerlerini yerine getirmek ile ilgili ayrıntılı bilgiler için www.stihl.com/vib/ 'e bakınız.

EN 50636-2-100 uyarınca sürekli gürültü seviyesi L_p

	Püskürtme işletmesi	Emme işletmesi
BGE 71	85 dB(A)	85 dB(A)
BGE 81	89 dB(A)	88 dB(A)
SHE 71	85 dB(A)	85 dB(A)
SHE 81	89 dB(A)	88 dB(A)

EN 50636-2-100 uyarınca ses güç seviyesi L_w

	Püskürtme işletmesi	Emme işletmesi
BGE 71	100 dB(A)	101 dB(A)
BGE 81	103 dB(A)	103 dB(A)
SHE 71	100 dB(A)	101 dB(A)
SHE 81	103 dB(A)	103 dB(A)

EN 50636-2-100 uyarınca titreşim değerleri a_{hv}

Püskürtme işletmesi

	Sapı sağ tarafta
BGE 71	1 m/s ²
BGE 81	4,1 m/s ²
SHE 71	1 m/s ²
SHE 81	4,1 m/s ²

Emme işletmesi

	Sapı sağ tarafta	Sapı sol tarafta
BGE 71	0,8 m/s ²	1,2 m/s ²
BGE 81	2,6 m/s ²	5,6 m/s ²
SHE 71	0,8 m/s ²	1,2 m/s ²
SHE 81	2,6 m/s ²	5,6 m/s ²

Ses basıncı seviyesi ve ses güç seviyesi için 2006/42/AT sayılı yönetmelik uyarınca düzeltme-faktörü = 2,0 dB(A);

2006/42/AT sayılı yönetmelik uyarınca titreşim değeri için düzeltme-faktörü =2,0 m/s².

REACH

REACH, kimyasal maddelerin sicile kaydı, değerlendirilmesi ve lisansı ile ilgili EG yönetmeliğidir.

REACH yönetmeliğini (EG) No: yerine getirmek ile ilgili bilgiler 1907/2006 www.stihl.com/reach 'e bakınız

Tamir bilgileri

Bu aleti kullananlara sadece kullanma talimatında belirtilen muhafaza ve bakım işlerini yapmaya izin verilir. Bunun dışındaki tamirler sadece uzman satıcılar tarafından yapılmalıdır.

STIHL bakım ve tamir işlerinin sadece STIHL uzman satıcıları tarafından yapılmasını tavsiye eder. STIHL uzman satıcılarına düzenli olarak kendilerini geliştirme kursları ve teknik yenilikler hakkında bilgiler sunulur.

Tamir işlerinde sadece STIHL firmasının o motorlu alet için öngördüğü yedek parçaları veya teknik açıdan eşdeğer parçaları kullanın. Sadece yüksek kaliteli yedek parçalar kullanın. Aksi takdirde alette kaza veya hasar meydana gelebilir.

STIHL size STIHL orjinal yedek parçaları kullanmanızı tavsiye eder.

STIHL Orijinal yedek parçası olup olmadığını yedek parça numarasından ve yazısından **STIHL**® ve STIHL yedek parça armasından **STIHL**® (küçük parçalarda sadece bu arma da bulunabilir) anlayabilirsiniz.

Çöpe atma

Bertaraf ederken ülkeye mahsus atıkları atma kurallarına uyunuz.

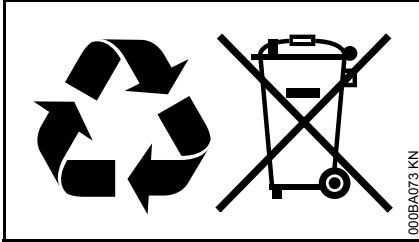

STIHL ürünlerini ev çöpüne atmayınız. STIHL ürününü, aküyü, aksesuarları ve ambalajları çevre dostu geri dönüşümlü atıkların atıldığı yerlere atınız.

Uzman satıcı tarafından edinilebilir.

AB Uygunluk Deklarasyonu

ANDREAS STIHL AG & Co. KG
Badstr. 115
D-71336 Waiblingen

Almanya

Sorumluluğu kendi başına almak şartıyla

Cinsi: Elektrikli püskürtme aleti, elektrikli emip ufalayıcı alet

Marka: STIHL

Tip: BGE 61

BGE 71

BGE 81

SHE 71

SHE 81

Seri tanımı: 4811

2011/65/AB, 2006/42/AT, 2000/14/AT ve 2014/30/AB nolu direktiflerin uygulanmasına yönelik olan yönetmelikler ile üretim tarihinde geçerli olan ve aşağıda açıklanan standartlara uygun olarak geliştirilmiş ve üretilmiş olduğunu beyan eder:

EN 50636-2-100, EN 55014-1,
EN 55014-2, EN 60335-1,
EN 61000-3-2, EN 61000-3-3

Ölçülen ve garanti edilen ses güç seviyesi 2000/14/AT, Ek V nolu direktif uyarınca tespit edilmiştir.

Ölçülen ses gücü seviyesi

BGE 71: 98 dB(A)

BGE 81: 101 dB(A)

SHE 71: 98 dB(A)

SHE 81: 100 dB(A)

Garanti edilen ses gücü seviyesi

BGE 71: 100 dB(A)

BGE 81: 103 dB(A)

SHE 71: 100 dB(A)

SHE 81: 102 dB(A)

Teknik verilerin muhafaza edildiği yer:

ANDREAS STIHL AG & Co. KG
Produktzulassung

Üretim yılı, üretildiği ülke ve makine seri nosu alet üzerinde belirtilmiştir.

Waiblingen, 01.03.2017

ANDREAS STIHL AG & Co. KG

Adına

Thomas Elsner

Ürün yönetimi ve servis müdürü

CE

Adresler

STIHL İdari Merkezi

ANDREAS STIHL AG & Co. KG
Postfach 1771
71307 Waiblingen

STIHL Satış Şirketleri

ALMANYA

STIHL Vertriebszentrale AG & Co. KG
Robert-Bosch-Straße 13
64807 Dieburg
Telefon: +49 6071 3055358

AVUSTURYA

STIHL Ges.m.b.H.
Fachmarktstraße 7
2334 Vösendorf
Telefon: +43 1 86596370

İSVIÇRE

STIHL Vertriebs AG
Isenrietstraße 4
8617 Mönchaltorf
Telefon: +41 44 9493030

ÇEK CUMHURİYETİ

Andreas STIHL, spol. s r.o.
Chrlická 753
664 42 Modřice

STIHL İthalatçıları

BOSNA HERSEK

UNIKOMERC d. o. o.
Bišće polje bb
88000 Mostar
Telefon: +387 36 352560
Faks: +387 36 350536

HIRVATİSTAN

UNIKOMERC – UVOZ d.o.o.
Sjedište:
Amruševa 10, 10000 Zagreb

Prodaja:
Ulica Kneza Ljudevita Posavskog 56,
10410 Velika Gorica
Telefon: +385 1 6370010
Faks: +385 1 6221569

TÜRKİYE

SADAL TARIM MAKİNALARI DIŞ
TİCARET A.Ş.
Alsancak Sokak, No:10 I-6 Özel Parsel
34956 Tuzla, İstanbul
Telefon: +90 216 394 00 40
Faks: +90 216 394 00 44

Мазмұны

Қолдану нұсқаулығына	138
Қауіпсіздік техникасы ережелері және жұмыс техникасы	138
Үдеткіш құрылғының жиынтықтамасы	145
Соратын ұсатқыштың жиынтықтамасы	146
Құрылғыны электр желісіне қосу	148
Құрылғыны қосу	149
Құрылғыны сөндіру	150
Құрылғыны сақтау	150
Техникалық қызмет көрсету және күтім көрсету жөніндегі нұсқаулар	151
Тозуды азайту және ақаулардың алдын алу	152
Маңызды толымдаушылары	153
Техникалық сипаттамалар	154
Жөндеу бойынша нұсқаулар	156
Кәдеге жарату	156
ЕО нормаларына сәйкестік сертификаты	157
Мекенжайлар	158

Құрметті сатып алушылар,

STIHL фирмасының жоғары сапалы бұйымын сатып алуға бел байлағаныңыз үшін үлкен рахмет айтамыз.

Аталған бұйым өндірістің озық технологияларын қолдана отырып, сонымен қатар сапаны қамтамасыз ету жөніндегі барлық қажетті шараларды ескере отырып дайындалған. Осы агрегат Сіздің көңіліңізден шығуы үшін және оны өш кедергісіз қолдануыңыз үшін біз қолымыздан келгеннің барлығын істеуге тырысамыз.

Егер Сізде агрегатыңызға қатысты сұрақтар туындаса, өз дилеріңізге немесе біздің өткізу компаниямызға жүгінуіңізді сұраймыз.

Сіздің



Др. Nikolas Stihl

Хормен ағартылған қағазда басылып шығарылған
Басып шығаратын боюлардың құрамында өсімдік майлары
бар, қағазды қайта өңдеуге болады.

© ANDREAS STIHL AG & Co. KG, 2018
0458-290-9821-Б - V.A1.F-18.
0000007628_003_KZ

STIHL®

Осы қолдану нұсқаулығы авторлық құқықпен қорғалған Барлық құқықтар, әсіресе тарату, аудару және электроникалық жүйелермен өңдеу құқықтары сақталады.

Қолдану нұсқаулығына

Суреттердегі нышандар

Құрылғыға жабыстырылған суреттердегі барлық нышандардың анықтамасы, осы қолдану нұсқаулығында келтірілген.

Метін бөлімдерінің белгіленуі

Сақтандыру

Жазатайым оқиғаның және жарақат алудың, сонымен қатар күрделі материалдық нұқсанның қауіп жайында адамдарға ескерту.

Нұсқау

Құрылғының немесе жекелеген толымдаушылардың бүліну мүмкіндігі жайында ескерту.

Техникалық өзірленім

STIHL компаниясы барлық машиналарды және құрылғыларды одан әрі өзірлеумен ұдайы айналысуда; сондықтан пішін, техника және жабдықтар бойынша жеткізілімнің толымдаушыларына барлық өзгерістерді енгізу құқығын өзімізге қалдыруға тиіспіз.

Сол себепті осы қолдану жөніндегі нұсқаулықтың нұсқауларына және суреттеріне қатысты ешқандай кінәраттар тағыла алмайды.

Қауіпсіздік техникасы ережелері және жұмыс техникасы



Осы агрегатпен жұмыс істеген кезде айрықша қауіпсіздік іс-шараларын сақтау қажет болады. Ток көзіне қосу орны ерекше қауіптілік көзі болып табылады.



Алғаш рет пайдалануға беру кезінде, пайдалану нұсқаулығымен мұқият танысып алыңыз және алдағыда пайдалану үшін сенімді жерге сақтап қойыңыз. Пайдалану нұсқаулығын ұстанбаған жағдайда, өмірге қауіп төнуі мүмкін.

Сақтандыру

- Балаларға немесе жасөспірімдерге агрегатпен жұмыс істеуге тыйым салынады. Балалардың агрегатпен ойнамауын қамтамасыз ету үшін балаларды бақылап тұрыңыз
- Агрегатты, оны қолдануға үйретілген тұлғалар немесе құрылғының дұрыс пайдаланылуына және қолданылуына көз жеткізу үшін бақылауға алынған тұлғалар қолдана алады

- Дене күші, сенсорлық немесе ақыл-ой қабілеті бұзылған тұлғалар, жауапты тұлғаның бақылауымен немесе нұсқауларымен ғана жұмыс істей алады
- Агрегатты, оның осы үлгісімен мұқият танысып алған және қолдануға жақсылап үйретілген адамдарға ғана беруге немесе жалға беруге рұқсат етіледі – әрқашан пайдалану нұсқаулығын көрсетіңіз
- Агрегатпен кез-келген жұмыстарды, мысалы тазарту, техникалық қызмет көрсету, жиынтықтаушыларды ауыстыру жұмыстарын орындаудың алдында – **штөпсельді айырды суырыңыз!**

Қауіпсіздік техникасына қатысты жергілікті ережелерді, мысалы кәсіподақтардың, әлеуметтік кассалардың, еңбек қорғау жөніндегі органдардың және басқа мекемелердің ережелерін сақтаңыз.

Агрегат қолданылмаса, оны ешкімге кедергі келтірмейтіндей етіп басқа жерге қойған жөн. Агрегатты рұқсатсыз қолданудан қорқаңыз, штөпсельді айырын суырыңыз.

Пайдаланушы жазатайым оқиғалар үшін не болмаса басқа адамдарға немесе олардың мүлкіне төнетін қауіптілік үшін жауапты болады.

Агрегатпен алғаш рет жұмыс істейтін әрбір адам: Құрылғыны қалай қолдану керектігі туралы мамандандырылған дилерден немесе басқа маманнан нұсқау алуы керек.

Қатты шуыл шығаратын құрылғының қолданылуы, уақыт өте келе ұлттық және жергілікті нұсқаулармен шектеле алады.

Жұмысты әрбір рет бастаудың алдында, агрегаттың күйі нұсқауларға сай келеді ме екенін тексеру керек. Біріктіруші сымға, штепсельді айырға және қауіпсіздік қондырғысына айрықша назар аударуыңыз қажет.

Агрегаттың бірде-бір толықтырушы бөлшектері зақымданбаған болса ғана, оны қолданысқа енгізуге болады.

Агрегатты тасымалдау үшін жоғары арынды шланг не болмаса біріктіруші сым қолданылмауы керек.

Агрегатты тазарту үшін жоғары қысымды жуғыштарды қолданбаңыз. Судың қатты ағыны агрегаттың бөлшектерін бүлдіре алады.

Агрегатқа ешқашан да су шашыратпаңыз – **қысқа тұйықталу қаупі!**

Жұмыс істеуге талап етілетін физикалық күйі

Агрегатпен жұмыс істейтін адамдар демалған, дені сау болуы керек және дене күшінің жағдайы жақсы болуы қажет.

Денсаулық жағдайы бойынша жүктеме ұсынылмаған адамдар, қозғалтқыштың агрегатымен жұмыс істей алатындығы туралы дәрігерден кеңес алуы тиіс.

Алкогольді, жауап қайтару қабілетін төмендететін дәрілерді немесе есірткіні тұтынғаннан кейін агрегатпен жұмыс істеуге болмайды.

Мақсатына сай қолдану

Үдеткіш құрылғы, мысалы бақшаларда, стадиондарда, автотұрақтарда немесе кірме жолдарда жапырақтарды, шөпті, қағазды және соған ұқсас заттарды кетіруге мүмкіндік береді.

Соратын ұсатқыш, сонымен қатар құрғақ жапырақтарды және басқа да жеңіл, қозғалмалы және жанбайтын қалдықтарды сіңіруге арналған.

Денсаулыққа қауіпті болатын материалдарды үрлемеңіз немесе сормаңыз.

Құрылғыны жабық орынжайлардың ішінде пайдаланбаңыз.

Агрегатты мақсатына сай қолдану қажет, керісінше жағдайда, жазатайым оқиғалардың орын алуы немесе агрегаттың бүлінуі мүмкін. Өнімнің құрылымына қандай да бір өзгеріс енгізуге тыйым салынады, себебі осы жағдайда, жазатайым оқиғалардың орын алуы немесе агрегаттың бүлінуі мүмкін.

Пайдалану шарттары



Агрегатпен жаңбырлы, қарлы, ылғалды, найзағайлы күні немесе өте ылғалды жағдайда жұмыс істемеңіз. Агрегатты жаңбырдың астында қалдырмаңыз. Агрегатты жаңбырдың астында қалдырмаңыз.

Киім және жабдықтау

Белгіленген киімдер мен жарақтарды қолданыңыз.



Киім мақсатқа сай қолданылуы тиіс және жұмысқа кедергі келтірмеуі қажет. Денеге тығыз тиіп тұратын киім, комбинезон ұсынылады, бірақ жұмыс халаты емес.



Жұмыс істеген кезде, ауа сорғыш тесікке тартып әкетіле алатын киімді, мойынорағышты, галстукты, әшекейлерді қолданбаңыз. Ұзын шаш оралуы және бекітілуі керек (орамал, бас киім, дулыға және т.б.).

Бұдырлы, тайғанамайтын табаны бар мықты аяқ киім киіңіз.

Сақтандыру



Көзге жарақат келтіру қауіптілігін төмендету үшін EN 166 стандартына сәйкес қорғаныс көзілдірігін пайдаланыңыз. Қорғаныс көзілдірігінің дұрыс орнатылғанына назар аударыңыз.

Есту мүшелерін қорғайтын "жеке" құралдарды, мысалы естуді қорғауға арналған капсуланы қолданыңыз.

STIHL компаниясы жеке қорғаныс жарақтандыруының кең бағдарламасын ұсынады.

Құрал-жабдықтар

STIHL компаниясы тарапынан осы агрегатқа рұқсат берілген немесе өзінің техникалық сипаты жағынан ұқсас болып келетін бөлшектер мен құрал-жабдықтарды ғана монтаждаңыз. Қандай да бір сұрақтар туындаса мамандандырылған дилерге жүгініңіз. Жоғары сапалы бөлшектерді немесе құрал-жабдықтарды ғана қолданыңыз. Олай болмаған жағдайларда, жазатайым оқиғалардың орын алуынан немесе агрегаттың бұзылуынан қауіптілік төне алады.

STIHL компаниясы, STIHL компаниясының түпнұсқалы бөлшектерін және құрал-жабдықтарын қолдануға ұсыныс береді. Олар өздерінің қасиеттері

жағынан бұйыммен оңтайлы түрде келістірілген және пайдаланушының талаптарына сай келеді.

Агрегаттың құрылымына қандай да бір өзгерістерді енгізбеңіз, бұл жағдайда қауіптілік төнуі мүмкін. STIHL компаниясы, қолданысқа рұқсат етілмеген аспалы агрегаттарды қолданудың салдарынан адамға және мүлікке келтірілген нұқсан үшін жауапты болмайды.

Жұмысты бастамас бұрын

Агрегатты тексеру

- Ажыратқыш/Қайта қосқыш иінтірек **STOP** немесе **0** күйіне оңай орнатылуы тиіс
- Ажыратқыш/Қайта қосқыш иінтірек **STOP** немесе **0** күйінде болуы тиіс
- Үдеткіш жабдық нұсқауларға сай монтаждалуға тиіс
- сенімді түрде басқару үшін саптар таза және құрғақ болуы керек, сондай-ақ май мен кір жұқпауы қажет
- Үдеткіш тетіктің қанатшасының және корпусының күйін тексеріңіз – “Сору қондырғысын пайдалану” бөлімін қараңыз

Агрегат тек қана сенімді қолданыс жағдайында қолданылуы қажет – **жазатайым оқиға қаупі төне алады!**

Агрегаттың бірде-бір толықтырушы бөлшектері зақымданбаған және нықтап бекітілген болса ғана, оны қолданысқа енгізуге болады.



Айналмалы крыльчаткадан жарақат алу қаупі. Қорғаныш торын, сіңіргіш түтікті, айдама құбырды немесе өтпе иінді алып тастаудың алдында, әрқашан қозғалтқышты тоқтатып, штепсельді айырды суырып тұрыңыз. Крыльчатканың тоқтағанын күтіңіз.

Үдеткіш тетіктің корпусы тозатын болса (жарықтар, сызаттар пайда болса), сыртқа лақтырылатын бөгде заттардан жарақат алу қаупі төнуі мүмкін. Үдеткіш тетіктің корпусы зақымдалған жағдайда, мамандандырылған дилерге жүгініңіз – STIHL компаниясы STIHL мамандандырылған дилерін ұсынады

Басқару элементтеріне немесе қауіпсіздік қондырғысына кез-келген өзгеріс енгізуге тыйым салынады

Электр қосылымы

Тоқ соғу қаупін келесі жолмен азайтуға болады:

- Агрегаттың кернеуі және жиілік көрсеткіші (зауыттық тақтайшасын қараңыз) желінің кернеуіне және жиілік көрсеткішіне сай келуге тиіс
- Біріктіруші сым, штепсельді айыр және ұзартатын сым зақымдалмаған ба екенін тексеріңіз. Зақымдалған кабельдер, жалғастырғыштар және штекерлер немесе талаптарға сай келмейтін біріктіргіш тоқсымдар қолданылмауы тиіс
- электр қуаты, нұсқауларға сай монтаждalған штепсель розеткасына ғана қосылады
- Біріктіруші сымдар мен ұзартатын сымдардың, штекердің және жалғастырғыштың оқшаулағыштары мінсіз күйде болуға тиіс
- Штепсельді айырды, біріктіруші және ұзартатын сымды, сондай-ақ электрлік штекерлік қосылымдарды ешқашан да ылғалды қолмен ұстамаңыз

Біріктіруші және ұзартатын сымдарды тиісінше өткізіңіз:

- Жекелеген тоқсымдардың ең аз көлденең қимасы – «Агрегаттың электрлік қосылымы» бөлімін қараңыз
- Біріктіруші сымдарды, айналадағыларға қауіп төндірмейтіндей етіп өткізіңіз және таңбалаңыз – **сүрініп кету қаупі төнуі мүмкін!**
- Сай келмейтін ұзартатын сымдарды қолданған кезде, қауіп төнуі мүмкін. Сыртта қолдануға рұқсат етілген және тиісінше белгіленген, сондай-ақ жеткілікті көлденең қимасы бар ұзартатын сымдарды ғана қолданыңыз
- Ұзартатын сымдардың штекері және жалғастырғышы су сіңірмеуге тиіс немесе кабельдер суға тимейтіндей етіп өткізілуге тиіс
- жиекке, өткір ұшты немесе өткір заттарға үйкелуге жол бермеңіз
- есік немесе терезе ойықтарында қыспаңыз
- кабельдер шатасса – штепсельді айырды тартыңыз және кабельді тарқатыңыз
- Қызып кетудің салдарынан өрт туындау қаупі төнбес үшін кабельге арналған атанақты ерқашан толықтай тарқатыңыз

Агрегатты қалай ұстау және қалай жүргізу қажет

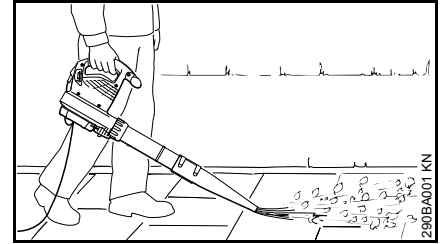

Үдеткіш құрылғы бір қолмен қызмет көрсетуге арналған. Қызмет көрсетуші адам, оны оң немесе сол қолымен басқару тұтқышынан ұстап тасымалдай алады.

Агрегатты қолмен нықтап ұстаңыз.

Сақтандыру

Құрылғыны тек толықтай монтаждalған үдеткіш түтікшемен ғана қолданыңыз – **жарақат алу қаупі төнуі мүмкін!**

Дөңгелек қондырма, тегіс емес жерде (мысалы, шалғындарда және кегалдарда) қолдануға өте жарамды.

Жазық қондырма (Жеткізілім көлеміне кіреді немесе Арнайы құрал-жабдықтар ретінде алына алады) жалпақ пішінді ауа түйдегін көтереді, ол ауа түйдегі, мақсатқа сай және бақылаумен қолдануға мүмкіндік береді; әсіресе үгінді, жапырақтар, шабылған шөп және т.б. түскен тегіс қабаттарды бос үрлеген кезде пайдаланылады.

Сору қондырғысын қолдану

Осы Пайдалану нұсқаулығының тиісті бөліміндегі монтаждауға қатысты нұсқауларды сақтаңыз.



Сіңіргіш майдалағыш екі қолмен қызмет көрсетуге арналған. Қызмет көрсетуші адам, оң қолымен жетектің сабынан және сол қолымен ілме сомындағы саптан ұстауы керек.

Қағып алатын қаптағы аспалы белдікті оң жақ иыққа тағыңыз – апаттық жағдайда құрылғыны қағып алатын қаппен бірге жылдам алу үшін, оны айқыш-ұйқыш етіп тақпаңыз.

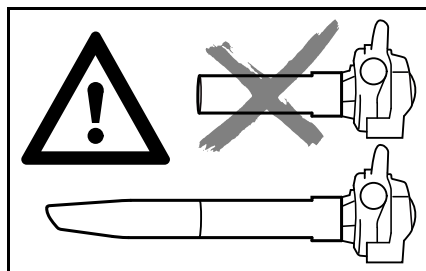

Құрылғыны тек толықтай монтаждалған сіңіргіш түтікпен және монтаждалған жабылған қағып алатын қаппен ғана қолданыңыз – **жарақат алу қаупі төнуі мүмкін!**



Ыстық немесе жеңіл тұтанатын материалдарды (мысалы, ыстық күл, бықсып жатқан тұқылдар) ешқашанда сіңіруге болмайды – **оттан жарақат алу қаупі төнуі мүмкін!**



Тұтанатын сұйықтықтарды (мысалы, Жанармай) немесе тұтанатын сұйықтықпен сіңірілген материалдарды ешқашанда сіңіруге болмайды – өрт немесе жарылыс нәтижесінде өлімге әкеліп соқтыратын **жарақат алу қаупі төнуі мүмкін!**



Нұсқау

Абразиялық заттарды сорған кезде (мысалы, қиыршық тас, ұсақ тас және т.б.) крыльчатка мен баспа

механизмнің шанағы аса қатты тозатын болады. Осындай тозу белгісі, сіңіру қуаты төмендеген кезде білінеді. Бұл жағдайда, мамандандырылған дилерге жүгіну керек. STIHL компаниясы STIHL мамандандырылған дилерін ұсынады.

Дымқыл жапырақтарды сорған кезде үдеткіш тетік немесе өтпе иін бітеліп қалуы мүмкін.

Агрегаттағы тығындарды кетіру үшін:

- Агрегатты сөндіріп, штепсельді айырды суырыңыз.
- Өтпе иін мен сіңіргіш түтікке демонтаж жасау керек – “Сіңіргіш майдалағышты жиынтықтау” бөлімін қараңыз
- Өтпе иін мен баспа механизмнің шанағын тазарту

Жұмыс барысында



Желілік тоқсым зақымданған жағдайда, штепсельді айырды дереу суырыңыз – **электр тоғының соғуы салдарынан өмірге қауіп төнуі мүмкін!**

Үстінен басып кету, жапырылу, жыртылу және басқа жағдайлардың салдарынан біріктіруші сымның зақымдалмауын бақылап тұрыңыз.

Штепсельді айырды розеткадан суырғанда, біріктіруші сымнан емес, ал штепсельді айырдан тарту керек.

Штепсельді айыр мен біріктіруші сымды тек құрғақ қолмен ғана ұстауға болады.

Қауіптілік төнетін болса немесе апаттық жағдай орын алса – қайта қосқыш иінтіректі/ажыратқышты **STOP** немесе **0** күйіне орнатыңыз.

Агрегатқа тек қана бір оператор қызмет көрсетеді – жұмыс аймағында бөгде адамдардың болуына рұқсат берілмейді.

Балалар, жануарлар және бөгде адамдар алшақ жерде болуы тиіс.

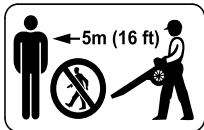

5 м радиуcқа дейінгі аумақта қандай да бір бөгде адамдар болмауға тиіс – **лақтырылатын заттардың әсерінен жарақат алу қаупі төнуі мүмкін!**

Осы қашықтық, сондай-ақ заттарға (көлік құралдары, терезе әйнектері) да қатысты сақталуға тиіс – **материалдық нұқсан келтіру қаупі төнуі мүмкін!**

Ауа ағынын басқа адамдарға немесе жануарларға қарай ешқашан да бағыттамаңыз – құрылғыдан шағын көлемді заттар үлкен жылдамдықпен лақтырыла алады – **жарақат алу қаупі төнуі мүмкін!**

Үрлеп тазартқан және сорып ұсатқан кезде (ашық жерлерде және бақшаларда) ұсақ жануарларға қауіп төнбеуін байқап тұрыңыз.

Құрылғыны ешқашан да қараусыз қалдырмаңыз.

Алдыға қарай баяу қозғала отырып қана жұмыс істеңіз – айдама құбырдың шығу аумағын үнемі бақылап тұрыңыз – арттан алдыға қарай қозғалмаңыз немесе жүгірмеңіз – **сүрініп кете аласыз!**

Біріктіруші сымді әрқашан агрегаттың артынан өткізіңіз – артымен алға қарай қозғалмаңыз немесе жүрмеңіз – **сүрініп кете аласыз!**

Дененің ыңғайсыз күйде болуынан алшақ болуыңыз және әрқашан тепе-теңдікті сақтаңыз. Әрқашан сенімді және орнықты күйге қойыңыз.

Тау еңісінде, кедір-бұдыр төңіректерде абайлаңыз – **тайғанау қаупі төне алады!**

Кедергілерге назар аударыңыз: Қоқыстар, томарлар, тамырлар, орлар болса – **сүрініп кете аласыз!**

Жиылмалы басқышта, орнықсыз жерде жұмыс істеменіз.

Құлақ бітеуіштерін пайдаланған кезде, аса мұқият және сақ болуыңыз керек – себебі ескерту дыбыстарын сезу қабілеті (айғайлар, дабыл белгілері және т.б.) шектеледі.

Жұмысты байыпты және тиянақты түрде атқарыңыз, жарық жақсылап түсіп тұруы тиіс және көрініс айқын болуы тиіс. Басқа адамдарға қауіп төндірмей, абайлампаздықпен жұмыс істеңіз.

Төтенше шаршауды болдырмас үшін, жұмыс барысында уақытымен үзіліс жасап тұрғаныңыз жөн – **жазатайым оқиға қаупі төне алады!**

Сіңірілетін шаң қамтушы материалдың көп мөлшерін ұсатып үрелеген және ішкері сіңірген кезде,

қоршаған ортаның қолайсыз (мысалы, өте құрғақ) шарттарында лезде токтан айырылуы мүмкін электр статикалық зарядтар туындауы ықтимал.

Шаң түзілетін болса, шаңға қарсы бетперде тағыңыз.

Сіңірілетін қолайсыз материалды сіңіру кезінде, ол крыльчатканы бұғаттауы мүмкін. Агрегатты дереу тоқтатып, штепсельді айырды суырыңыз. Осыдан кейін ғана бұғаттаушы сіңіргіш материалды алып тастаңыз.

Үдеткіш тетіктің корпусының ішіне қорғаныш торы немесе қондырма / шүмек / жиклер арқылы заттарды сұқпаңыз. Олар үдеткіш тетік арқылы жоғары жылдамдықпен лақтырыла алады – **жарақат алу қаупі төнуі мүмкін!**

Құрылғының жұмысында өзгерістер білінетін болса (мысалы, қатты діріл байқалса) жұмысты тоқтатып, өзгерістердің себебін кетіріңіз.

Егер де агрегат арналымынан тыс жүктемеге ұшыраған болса (мысалы, соққы немесе құлау нәтижесіндегі күштің әсерінен), алдағыда жұмыс істер алдында құрылғының қолданыс күйін тексеріңіз – «Жұмысты бастамас бұрын» бөлімін қараңыз. Қауіпсіздік қондырғысының пайдаланудағы сенімділік дәрежесін тексеріңіз. Жұмыс барысында қауіпті болатын агрегаттарды ешбір жағдайда қолданбаңыз. Қандай да бір күмән туындаса, Мамандандырылған дилерге жүгініңіз.

Агрегат жұмыс істей берсе (сөнбесе), қайта қосқыш иінірек басылып тұрмаған кезде, штекерді розеткадан ажыратып, STIHL ресми дилеріне жүгініңіз. Агрегат жарамды емес.

Құрылғыны тоқтатпастан бұрын: Агрегатты сөндіру үшін – штепсельді айырды суырыңыз.

Жұмысты аяқтағаннан кейін

Штепсельді айырды розеткадан суырыңыз.

Штепсельді айырды розеткадан суырғанда, біріктіруші сымнан емес, ал штепсельді айырдан тарту керек.

Агрегатты шаң мен кірден тазартыңыз - май еріткіштерді қолданбаңыз.

Дірілдер

Мотоқұрылғыны тым ұзақ қолданатын болсаңыз, дірілдің себебінен қолдағы қан айналым жүйесі бұзыла алады ("ақ саусақтар" синдромы).

Құрылғының көпшілік мақұлдаған қолданыс ұзақтығы анықтала алмайды, себебі оның көптеген факторлары бар.

Құрылғының қолданыс ұзақтығы келесі шаралардың арқасында ұлғаяды:

- қол қорғанышы (жылы қолғаптар);
- жұмыс барысындағы үзіліс.

Құрылғының қолданыс ұзақтығы келесі себептерге орай қысқарады:

- жұмысшының қан айналым жүйесі нашар болса (оның белгілері мынадай болады: саусақтар тона береді, қышып дуылдайды);
- сыртқы температуралар төмен болса;
- мотоқұрылғыны ұстау үшін көп күш-жігер жұмсалса (оны қатты ұстаған кезде, қан айналымына кедергі келтіріледі).

Мотоқұрылғыны ұдайы, ұзақ қолданған кезде және тиісті симптомдар қайтадан пайда болған кезде (мысалы, саусақтардың дуылдауы) үнемі медициналық байқаудан өтіп тұрғаныңыз жөн.

Техникалық қызмет көрсету және жөндеу



Сақтандыру

Агрегат жұмысты бастаудың алдында: Штепсельді айырды розеткадан суырыңыз.

- Жоғары сапалы қосалқы бөлшектерді ғана қолданыңыз. Олай болмаған жағдайларда, жазатайым оқиғалардың

орын алуынан немесе агрегаттың бұзылуынан қауіптілік төне алады. Қандай да бір сұрақтар туындаса мамандандырылған дилерге жүгініңіз.

- Қауіп төндірмеу мақсатында, агрегаттағы жұмыстар (мысалы, біріктіруші сымды ауыстыру) мамандандырылған дилер немесе уәкілетті электрші немесе білікті маман тарапынан ғана орындалуы тиіс.

Пластмассадан жасалған бөлшектерді шүберекпен тазартыңыз. Қатты әсерге ие тазартқыш құралдар жылтыр бөлшектерді бүлдіре алады.

Қажет болғанда, қозғалтқыштың шанағындағы салқындатқыш ауаға арналған оймакілтекті тазартқаныңыз жөн.

Агрегатқа үнемі техникалық қызмет көрсетіп отырыңыз. Осы пайдалану нұсқаулығында сипатталған техникалық қызмет көрсету

жұмыстарын және жөндеу жұмыстарын ғана орындау керек. Жұмыстардың барлық бас түрлерін мамандандырылған дилерге тапсыру қажет.

STIHL фирмасы STIHL фирмасының түпнұсқалы қосалқы бөлшектерін қолдануға ұсыныс береді. Олар өздерінің қасиеттері жағынан агрегатпен оңтайлы түрде келістірілген және пайдаланушының талаптарына сай келеді.

STIHL компаниясы, техникалық қызмет көрсету жұмыстарын және жөндеу жұмыстарын тек қана STIHL компаниясының мамандандырылған дилеріне тапсыруға ұсыныс береді. STIHL компаниясының мамандандырылған дилерлері біліктілікті арттыру курстарына үнемі қатысып тұрады және олардың иелігіне техникалық ақпарат ұсынылады.

Үдеткіш құрылғының жиынтықтамасы

- Штепсельді айырды розеткадан суырыңыз

Айдама құбырды монтаждау

BGE 71, BGE 81:

Ауа үрлегіш, айдама құбыр дұрыс монтаждалғанда ғана қосылуы мүмкін. Ілме сомын, электрлік тізбекті қозғалтқышты қосуға қарай тұйықтайтын ажыратқышты іске қосады.

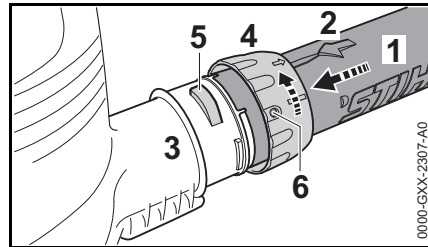

- Қаптамаларды біріктіріңіз. Сілтеуіш (2) айдама құбырдың (1) жоғарғы жағында болуы тиіс
- Айдама құбырды (1) баспа механизмнің шанағының штуцеріне (3) қарай тірекке дейін отырғызыңыз
- Ілме сомынды (4) баспа механизмнің шанағының штуцеріне (3) кигізіңіз де, баспа механизмнің шанағы (5) ілме сомынның саңылауына (6) кірмейінше, нұсқардың бағытында бұраңыз.

BGE 71, BGE 81:

- Сақтандырушы ажыратқыш айқын естілетін дыбыспен жұмыс істейді

Қондырманы монтаждау

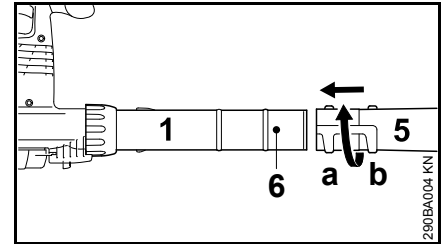

- Қондырма / шүмек / жиклерді (5) айдама құбырдың (1) шетмойнына (6) қарай (a) (ұзын) күйіне немесе (b) (қысқа) күйіне жылжытыңыз және нұсқардың бағытында бұғаттаңыз

Айдама құбырды демонтаждау

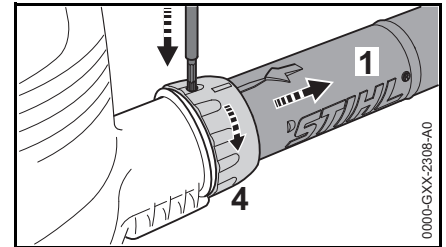

- Қозғалтқышты сөндіріңіз
- Бекітуші тілікке тиісті құрал-сайманның көмегімен ілме сомынға арналған тесік арқылы басыңыз
- Ілме сомынды (4) сілтеуіш бағытында тірекке дейін бұраңыз

- Айдама құбырды (1) алыңыз

Соратын ұсатқыштың жиынтықтамасы

Сіңіргіш майдалағыш, өтпе иін мен сіңіргіш түтік дұрыс монтаждалған кезде ғана қосылуы мүмкін. Ілме сомындар, электрлік тізбекті қозғалтқышты қосуға қарай тұйықтайтын ажыратқышты іске қосады.

- Штепсельді айырды розеткадан суырыңыз

Өтпе иінді монтаждау

Сақтандыру

Қағып алатын қаптағы сыдырма ілгек тартылуға тиіс

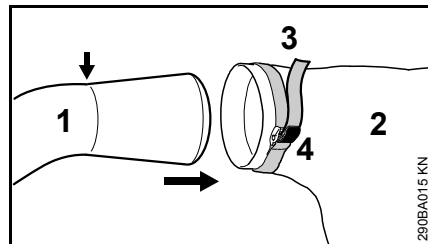

- Өтпе иінді (1) қағып алатын қапқа (2) таңбаламаға (сілтеуішке) дейін енгізіңіз
- Қағып алғыш қапты (3) қаттырақ тартыңыз және төрткілдешті (4) қысыңыз

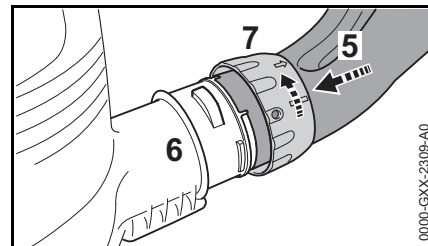

- Қаптамаларды біріктіріңіз
- Өтпе иінді (5) баспа механизмнің шанағының штуцеріне (6) қарай тірекке дейін салыңыз
- Ілме сомынды (7) баспа механизмнің шанағының штуцеріне (6) итеріңіз де, нұсқардың бағытына қарай тірелгенше бұраңыз. Сақтандырушы ажыратқыш айқын естілетін дыбыспен жұмыс істейді

Сіңіргіш түтіктің жиынтықтамасы

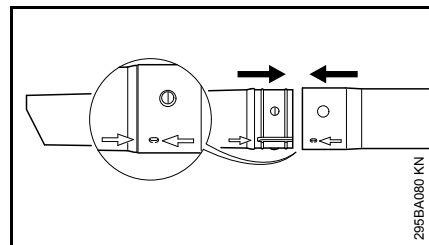

- Сіңіргіш түтікті және сіңіргіш түтіктің ұзартқышын сілтеуіштер бойынша тегістеңіз, біріктіріңіз және бекітіңіз

Сіңіргіш түтікті монтаждау

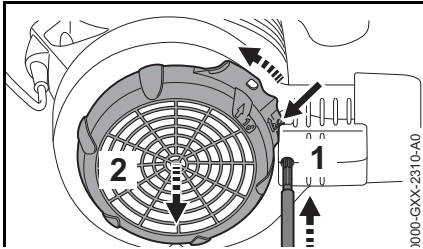

- Қозғалтқышты сөндіріңіз
- Сақтандырғышқа (1) тиісті құрал-сайманның көмегімен тесік арқылы басыңыз
- Бекітуші тілікті (сілтеуішті) баспа механизмнің шанағына тақап, қысыңыз
- Қорғаныш торын (2) нұсқардың бағытына қарай тірелгенше бұрап, алып тастаңыз.

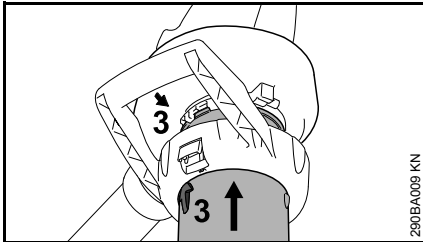

- Сілтеуіштерді (3) қаптамаға келтіріңіз
- Сорғыш түтікшені үдеткіш тетіктің корпусының сіңіргіш саңылауына қарай тірекке дейін салыңыз

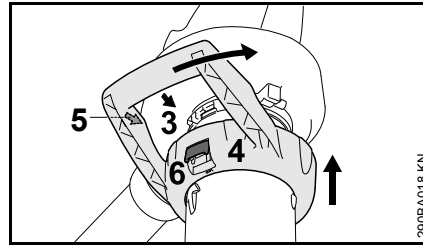

- Доғалы тұтқаны (4) баспа механизмнің шанағының сіңіргіш саңылауына орнатыңыз
- Сілтеуішті (3) және сілтеуішті (5) қаптамаға келтіріңіз
- Доғалы тұтқаны (4), баспа механизмнің шанағындағы тұтқыш (6) айқын естілетін дыбыспен ілініспейінше, нұсқардың бағытында айналдыра беріңіз.

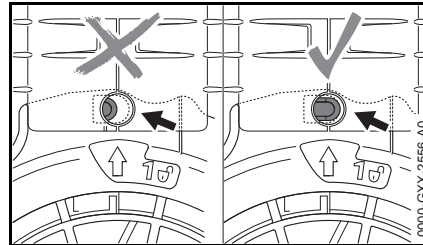

Сақтандырғыш (сілтеуіш) дұрыс монтаждалса, қысылып қалмайды.

Өтпе иінді демонтаждау

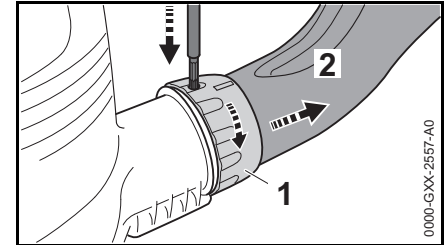

- Қозғалтқышты тоқтатыңыз
- Сақтандырғышқа тиісті құрал-сайманның көмегімен тесік арқылы басыңыз
- Ілме сомынды (1) сілтеуіш бағытында тірекке дейін бұраңыз
- Өтпе иінді (2) алыңыз

Сорғыш түтікшені демонтаждау

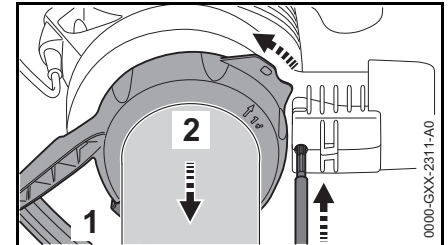

- Қозғалтқышты тоқтатыңыз
- Сақтандырғышқа тиісті құрал-сайманның көмегімен тесік арқылы басыңыз

- Ажырату тұтқышын (1) басыңыз да, доғалы тұтқа (2) нұсқардың бағытына дейін тірелгенше бұраңыз
- Доғалы тұтқаны сіңіргіш түтікпен бірге алып тастаңыз

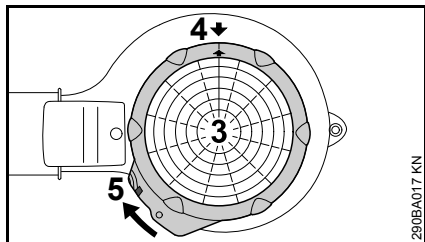

- Қорғаныш торын (3) баспа механизмнің шанағының сіңіргіш саңылауына салыңыз
- Сілтеуіштерді (4) қаптамаға келтіріңіз
- Қорғаныш торын (3), баспа механизмнің шанағындағы бекітуші тілік (5) ілініспейінше нұсқардың бағытында бұраңыз

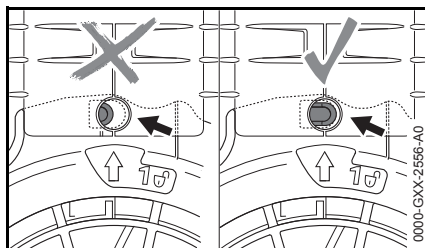

Сақтандырғыш (сілтеуіш) дұрыс монтаждалса, қысылып қалмайды.

Құрылғыны электр желісіне қосу

Құрылғының кернеуі мен жиілігі (бұйымның үлгісі жазылған фирмалы тақтайшаны қараңыз) желінің кернеуіне және желісіне сай келуге тиіс.

Желіге қосылудың ең аз сақтандырғышы Техникалық сипаттамаларда белгіленген шамаға сай орындалуға тиіс – "Техникалық сипаттамалар" бөлімін қараңыз.

Құрылғы; жерге ағып кеткен тоқ 30 мА-ден асып кеткен кезде, электр қуаттағыштың тоқсымын үзетін апаттық тоқтың қорғаныш сөндіргіші арқылы электр қуаттының көзіне қосылуға тиіс.

Құрылғы, IEC 60364 нормаларына және осы елде қолданылатын нұсқауларға сай келетін электр қуаттының көзіне қосылуға тиіс.

Ұзартатын сым

Ұзартатын сымның құрастырмасы, агрегаттың біріктіруші сымының қасиеттеріне ие болуы тиіс. Біріктіруші сымда белгіленген құрастырманың таңбалауына (түрінің белгіленуіне) назар аударыңыз.

Желінің кернеуіне және сымның ұзындығына байланысты, ұзартқыш кабельдің келтірілген ең аз көлденең қимасы болуы тиіс.

Сымның ұзындығы	Ең аз көлденең қима
-----------------	---------------------

220 В – 240 В:

20 м-ге дейін	1,5 мм ²
---------------	---------------------

20 м-ден 50 м-ге дейін	2,5 мм ²
------------------------	---------------------

100 В – 127 В:

10 м-ге дейін	AWG 14 / 2,0 мм ²
---------------	------------------------------

10 м-ден 30 м-ге дейін	AWG 12 / 3,5 мм ²
------------------------	------------------------------

Сымның созылуын жеңілдетуге арналған айлақұрал

Сымның созылуын жеңілдетуге арналған айлақұрал біріктіруші сымды бүлінуден қорғайды.

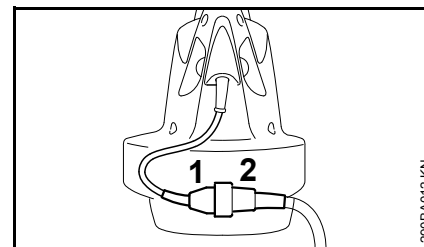

- Штепсельді айырды (1) ұзартатын сымның жалғастырғышына (2) салыңыз

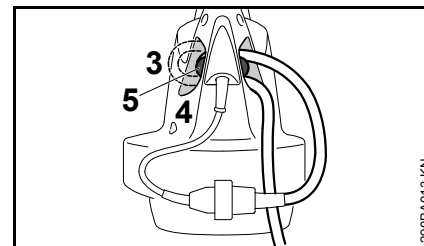

- ұзартатын сымнан топса жасаңыз
- Топсаны (3) тесіктің (4) арасынан өткізіңіз
- Топсаны ілгекке (5) іліп, тартыңыз

Желінің штепсель розеткасына қосылу

Электрмен қамту желісіне қосар алдында, құрылғының сәндірілгенін тексеріңіз – "Құрылғыны сәндіру" бөлімін қараңыз

- Ұзартатын сымның штепсельді айырын тиісті тұрпатта орнатылған розеткаға салыңыз

Құрылғыны қосу

- сенімді және орнықты күйге орналасыңыз
- Агрегатты жұмыс күйінде ұстаңыз

BGE 61, BGE 71, SHE 71

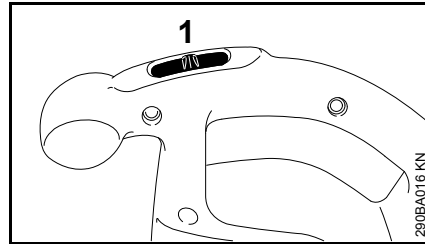

- Ажыратқышты (1) I немесе II күйі қойыңыз (II күйі жабдыққа байланысты болады)

I қосу күйіне ие агрегаттарда:

I = толық үрлеу өндіргіштігі

I және II қосу күйіне ие агрегаттарда:

I = жартылай үрлеу өндіргіштігі

II = толық үрлеу өндіргіштігі

BGE 81, SHE 81

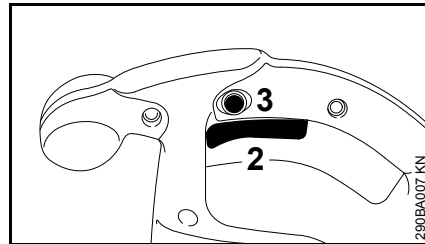

- Жетектің сабындағы қайта қосқыш иінтіректі (2) басыңыз

Үрлеу және сіңіру қуаты баяу реттелуі мүмкін.

Қайта қосқыш иінтірек (2), жай-күйін белгілейтін түймені (3) басу арқылы барынша көп үрлеу және сіңіруге пайдалану режимінде бекітілуі мүмкін.

Құрылғыны сөндіру

Жұмыс барысында ұзақ үзіліс жасалса – штепсель ашасын алып шығарыңыз.

Құрылғы қолданылмаса, оны ешкімге кедергі келтірмейтіндей етіп аулақ қойған жөн.

Агрегатты рұқсатсыз қолданудан қорғаңыз.

BGE 61, BGE 71, SHE 71

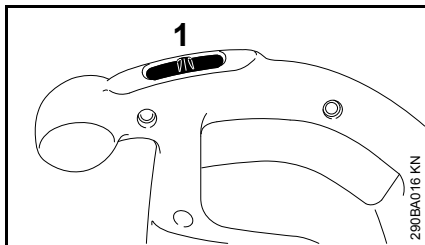

- Ажыратқышты (1) 0 күйіне орнатыңыз

BGE 81, SHE 81

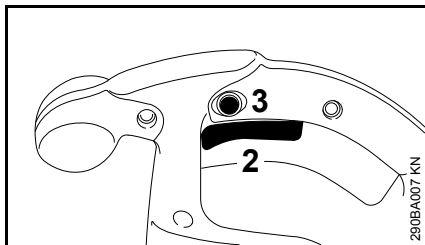

- Жетектің сабындағы қайта қосқыш иінтіректі (2) босатыңыз

Жай-күйін белгілейтін түйме (3) бекітіліп тұрғанда, қайта қосқыш иінтіректі тірелгенше басыңыз да, жіберіңіз.

Құрылғыны сақтау

- Құрылғыны жақсылап тазартыңыз
- Агрегатты құрғақ әрі қауіпсіз жерде сақтаңыз. Рұқсатсыз қолданудан қорғаңыз (мысалы, балалардың қолдануынан)

Техникалық қызмет көрсету және күтім көрсету жөніндегі нұсқаулар

Деректер қалыпты жұмыс шарттарына келтірілген. Қиын жағдайларда (шаңның көп жиналуы және т.б.) және күн сайын аса ұзақ қолданған кезде аталған аралықтан тиісінше қысқарту керек.		жұмысты бастамас бұрын	жұмысты аяқтағаннан кейін немесе күн сайын	апта сайын	ай сайын	жылына бір рет	ақау болған кезде	бүлінген кезде	қажет болғанда
Агрегат жиынтығы	Көзбен шолып тексеру (жағдайын)	х							
	тазарту		х						
Жетектің сабы	Жұмысты тексеру	х							
Салқындатқыш ауаға арналған сіңіргіш тесіктер	тазарту								х
Қауіпсіздік техникасы жөніндегі ескертпесі бар жапсырма	ауыстыру							х	

Тозуды азайту және ақаулардың алдын алу

Осы қолдану жөніндегі нұсқаулықта көрсетілген белгіленген өлшемдерді сақтаған жағдайда, құрылғының мерзімінен бұрын тозуынан және бүлінуінен қорғалатын боласыз.

Құрылғыны қолдану, оған техникалық қызмет көрсету және сақтау шаралары, осы қолдану жөніндегі нұсқаулықта баяндалған сипатта мұқият түрде жүзеге асырылуы тиіс.

Қауіпсіздік техникасына, жұмысқа және техникалық қызмет көрсетуге қатысты нұсқауларды сақтамағандықтан барлық бүлінген жерлер үшін пайдаланушы өзі жауап береді. Бұл келесі жағдайларға аса көкейтесті болып келеді:

- STIHL фирмасынан рұқсат алмай бұйымдарға өзгеріс енгізу,
- осы құрылғымен қолдануға рұқсат етілмейтін, сай келмейтін немесе сапасы төмен болып келетін құрал-саймандарды немесе керек-жарақтарды қолдануға болмайды
- Құрылғыны мақсатына сай қолданбау,
- Құрылғы спорт іс-шараларында және сайыстырда қолданылса,
- Құрылғы ақаулы толымдаушылармен бірге қолдандықтан бүлінсе.

Техникалық қызмет көрсету жөніндегі жұмыстар

"Техникалық қызмет көрсету және күтім көрсету жөніндегі нұсқаулар" бөлімінде атап көрсетілген барлық жұмыстар ұдайы орындалып тұруы қажет. Егер де техникалық қызмет көрсету жөніндегі аталған жұмыстар пайдаланушының тарапынан орындала алмаса, мамандандырылған дилерге жүгіну керек.

STIHL фирмасы техникалық қызмет көрсету және жөндеу жұмыстарын тек қана STIHL фирмасының сауда-агенті-маманына тапсыруыңызға ұсыныс береді. STIHL фирмасының мамандандырылған агенттері-мамандары біліктілікті арттыру курстарына үнемі қатысып тұрады және олардың иелігіне техникалық ақпарат ұсынылады.

Егер де аталған жұмыстар орындалмаса немесе тиісті түрде орындалмаса, соның салдарынан зақым пайда болса, оған пайдаланушы өзі жауап береді. Басқаларды қоспағанда, оларға мыналар қатысты болып келеді:

- Дер кезінде немесе толық шамада көрсетілмеген техникалық қызметтің салдарынан (мысалы, ауа салқындатқыш жүйе толық шамада тазартылмаған кезде) электр моторының бұзылуы
- Дұрыс емес орындалған электр қосылымының салдарынан (кернеу, өткізгіш тоқсымдардың өлшемдері дәлме-дәл таңдалмаған кезде)

- Дұрыс емес сақтаудың салдарынан тоттану және басқа да бүліну белгілері
- Сапасы төмен қосалқы бөлшектерді қолданудың салдарынан құрылғының бұзылуы

Тозатын бөлшектер

Қозғалтқыштың агрегатының кейбір бөлшектері, тіпті мақсатына сай қолданылып жатса да, қалыпты тозу үрдісіне бейім болып келеді, сонымен қатар қолданылатын түріне және ұзақтығына байланысты уақытында ауыстырылып тұруы қажет. Осындай бөлшектердің қатарына мыналар жатқызылады:

- Крыльчатка
- Қағып алатын қап

Маңызды толымдаушылары

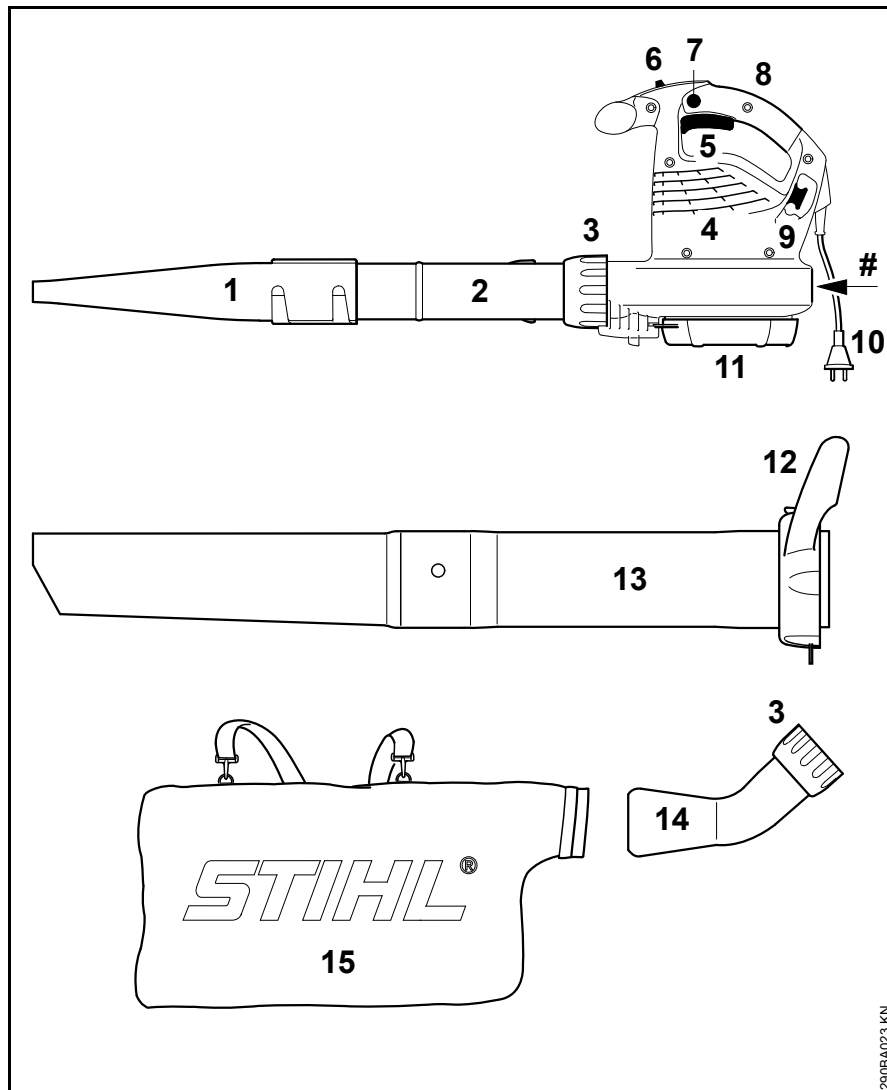

- 1 Жазық қондырма
- 2 Айдама құбыр
- 3 Ілме сомын
- 4 Салқындатқыш ауаға арналған сіңіргіш тесіктер
- 5 Қайта қосқыш иінірек (тек BGE 81, SHE 81)
- 6 Ажыратқыш (тек BGE 61, BGE 71, SHE 71)
- 7 Жай-күйін белгілейтін түйме (тек BGE 81, SHE 81)
- 8 Жетектің сабы
- 9 Сымның созылуын жеңілдетуге арналған айлақ үшін ілгек
- 10 Штепсельді айыр
- 11 Қорғаныш торы
- 12 Сапты ілме сомын*
- 13 Сіңіргіш түтік*
- 14 Өтпе иін*
- 15 Қағып алғыш қап*
- # Зауыттық нөмірі

* SHE үшін құрал-жабдықтар, BGE үшін арнайы құрал-жабдықтар

Техникалық сипаттамалар**BGE 61 қозғалтқышы****120 В түрленім (орындалуы)**

Электрмен қамту желілерінің параметрлері	120 В, 60 Гц, 9,2 А
Сақтандырғыш	15 А
Қуаты	1100 Вт
Қорғаныс сыныбы	II □

240 В түрленім (орындалуы)

Электрмен қамту желілерінің параметрлері	240 В, 50 Гц, 4,8 А
Сақтандырғыш	10 А
Қуаты	1100 Вт
Қорғаныс сыныбы	II □

BGE 71 / SHE 71 қозғалтқышы**120 В түрленім (орындалуы)**

Электрмен қамту желілерінің параметрлері	120 В, 60 Гц, 9,2 А
Сақтандырғыш	15 А
Қуаты	1100 Вт
Қорғаныс сыныбы	II □

230 В түрленім (орындалуы)

Электрмен қамту желілерінің параметрлері	230 В, 50 Гц, 4,8 А
--	---------------------

Сақтандырғыш	10 А
Қуаты	1100 Вт
Қорғаныс сыныбы	II □

230 В- 240 В түрленім (орындалуы)

Электрмен қамту желілерінің параметрлері	230 В - 240 В, 50 Гц, 4,8 А
Сақтандырғыш	10 А
Қуаты	1100 Вт
Қорғаныс сыныбы	II □

BGE 81 / SHE 81 қозғалтқышы**230 В түрленім (орындалуы)**

Электрмен қамту желілерінің параметрлері	230 В, 50 Гц, 6,1 А
Сақтандырғыш	10 А
Қуаты	1400 Вт
Қорғаныс сыныбы	II □

230 В- 240 В түрленім (орындалуы)

Электрмен қамту желілерінің параметрлері	230 В - 240 В, 50 Гц, 6,1 А
Сақтандырғыш	10 А
Қуаты	1400 Вт
Қорғаныс сыныбы	II □

Ең жоғары ауа өткізу қабілеті

	Үрлеп тазартуға пайдалану	Сіңіруге пайдалану
BGE 61	670 м ³ /сағ	---
BGE 71	670 м ³ /сағ	580 м ³ /сағ

	Үрлеп тазартуға пайдалану	Сіңіруге пайдалану
BGE 81	750 м ³ /сағ	650 м ³ /сағ
SHE 71	670 м ³ /сағ	580 м ³ /сағ
SHE 81	750 м ³ /сағ	650 м ³ /сағ

Қондырмамен бірге ауаның жылдамдығы

	Үрлеп тазартуға пайдалану
BGE 61	66 м/с
BGE 71	66 м/с
BGE 81	76 м/с
SHE 71	66 м/с
SHE 81	76 м/с

Өлшемдер

Ені	210 мм
Биіктігі	334 мм
Тереңдік	330 мм

Салмақ

BGE 61	3,0 кг
BGE 71	3,0 кг
BGE 81	3,3 кг
SHE 71	4,1 кг
SHE 81	4,4 кг

Дыбыс және діріл көрсеткіші

Дыбыс және діріл көрсеткішін анықтаған кезде, нақтылы ең үлкен айналымдар санының жұмыс күйі ескерілді.

Жұмыс берушілерге арналған 2002/44/EG Дірілдер деңгейіне қатысты директиваның талаптарын сақтауға қажетті деректер төменде келтірілген, www.stihl.com/vib/ сайтынан қараңыз.

EN 50636-2-100 талаптарына сәйкес L_p тұрақты дыбыс қысымының деңгейі

	Үрлеп тазартуға пайдалану		Сіңіруге пайдалану	
	85 дБ(A)	89 дБ(A)	85 дБ(A)	88 дБ(A)
BGE 71	85 дБ(A)	89 дБ(A)	85 дБ(A)	88 дБ(A)
BGE 81	89 дБ(A)	85 дБ(A)	85 дБ(A)	88 дБ(A)
SHE 71	85 дБ(A)	89 дБ(A)	85 дБ(A)	88 дБ(A)
SHE 81	89 дБ(A)	85 дБ(A)	85 дБ(A)	88 дБ(A)

EN 50636-2-100 талаптарына сәйкес L_w дыбыс қуатының деңгейі

	Үрлеп тазартуға пайдалану		Сіңіруге пайдалану	
	100 дБ(A)	103 дБ(A)	101 дБ(A)	103 дБ(A)
BGE 71	100 дБ(A) <th>103 дБ(A)</th> <td>101 дБ(A)</td> <td>103 дБ(A)</td>	103 дБ(A)	101 дБ(A)	103 дБ(A)
BGE 81	103 дБ(A) <td>100 дБ(A)</td> <td>101 дБ(A)</td> <td>103 дБ(A)</td>	100 дБ(A)	101 дБ(A)	103 дБ(A)
SHE 71	100 дБ(A) <td>103 дБ(A)</td> <td>101 дБ(A)</td> <td>103 дБ(A)</td>	103 дБ(A)	101 дБ(A)	103 дБ(A)
SHE 81	103 дБ(A) <td>100 дБ(A)</td> <td>101 дБ(A)</td> <td>103 дБ(A)</td>	100 дБ(A)	101 дБ(A)	103 дБ(A)

EN 50636-2-100 талаптарына сәйкес a_{HV} діріл көрсеткіші**Үрлеп тазартуға пайдалану**

	Оң жақ сап
BGE 71	1 м/с ²
BGE 81	4,1 м/с ²
SHE 71	1 м/с ²
SHE 81	4,1 м/с ²

Сіңіруге пайдалану

	Оң жақ сап	Сол жақ сап
BGE 71	0,8 м/с ²	1,2 м/с ²
BGE 81	2,6 м/с ²	5,6 м/с ²
SHE 71	0,8 м/с ²	1,2 м/с ²
SHE 81	2,6 м/с ²	5,6 м/с ²

Дыбыс қысымының деңгейі және дыбыс қуатының деңгейі үшін К-мағынасы RL 2006/42/EG = 2,0 дБ(A) шамасына сай келеді; діріл көрсеткіші үшін К-мағынасы RL 2006/42/EG = 2,0 м/с² шамасына сай келеді.

REACH

REACH дегеніміз химикаттарды тіркеуге, бағалауға және жіберуге арналған ЕҚ қаулысы дегенді білдіреді.

REACH (ЕҚ) № 1907/2006 қаулысын орындауға арналған ақпаратты www.stihl.com/reach сайтынан қараңыз

Белгіленген қолданыс кезеңі

Белгіленген қолданыс кезеңі: 30 жылға дейін.

Белгіленген қолданыс кезеңі уақытында, қолдану жөніндегі нұсқаулықтың талаптарына сәйкес тұрақты техникалық қызмет және күтім көрсетіледі.

Жөндеу бойынша нұсқаулар

Аталған құрылғының пайдаланушылары, осы қолдану жөніндегі нұсқаулықта сипатталған техникалық қызмет көрсету және күтім жасау жұмыстарын ғана орындай алады. Жөндеу жұмыстарының қалған түрлерін мамандандырылған дилерлер ғана жүзеге асыра алады.

STIHL фирмасы техникалық қызмет көрсету және жөндеу жұмыстарын тек қана STIHL фирмасының сауда-агенті-маманына тапсыруыңызға ұсыныс береді. STIHL фирмасының мамандандырылған агенттері-мамандары біліктілікті арттыру курстарына үнемі қатысып тұрады және олардың иелігіне техникалық ақпарат ұсынылады.

Жөндеген кезде, аталған моторланған құрылғыға арналған STIHL компаниясымен рұқсат етілген толымдаушыларды немесе техникалық тең сипаттағы толымдаушыларды монтаждауға болады. Жоғары сапалы қосалқы бөлшектерді ғана қолданыңыз. Олай болмаған жағдайларда, жазатайым оқиғалардың орын алу қаупі немесе құрылғының бұзылу қаупі төне алады.

STIHL фирмасы STIHL фирмасының түпнұсқалы қосалқы бөлшектерін қолдануға ұсыныс береді.

STIHL фирмасының түпнұсқалы қосалқы бөлшектерін STIHL толымдаушысының нөмірі, жазбасы **STIHL** және қажет болса STIHL  толымдаушысының белгісі

(кішігірім толымдаушыларда тек қана бір белгі бола алады) бойынша анықтап тануға болады.

Кәдеге жарату

Кәдеге жаратқан кезде, қандай да бір елге тән болып келетін қалдықтарды кәдеге жарату жөніндегі нормаларды сақтау қажет.

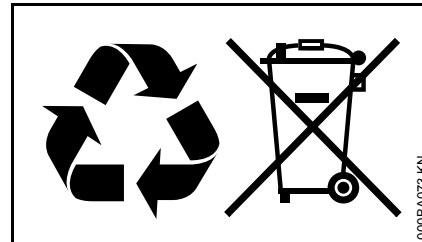

STIHL компаниясының өнімдері тұрмыстық қалдықтар емес. STIHL өнімі, аккумулятор, керек-жарақ және қаптама қоршаған ортаны ластанбайтын түрде қайта кәдеге жаратылуы тиіс.

Кәдеге жарату жөніндегі көкейтесті ақпаратты STIHL мамандандырылған дилерінен ала аласыз.

ЕО нормаларына сәйкестік сертификаты

ANDREAS STIHL AG & Co. KG
Badstr. 115
D-71336 Вайблинген

Германия

келесіні өзінің жауапкершілігіне алады

Құрастырма: Электрлі ауа үрлегіш, электрлі сіңіргіш майдалағыш

Зауыттық таңбасы:

STIHL

Сериясы:

BGE 61
BGE 71
BGE 81
SHE 71
SHE 81

Сериялық нөмірі:

4811

агрегат 2011/65/EU, 2006/42/EG, 2000/14/EG және 2014/30/EU директиваларының тиісті ережелерін орындау жөніндегі талаптарға сай келеді, сонымен қатар осы нұсқа өндірілген күні жарамды болған келесі нормаларға сай әзірленген және дайындалған:

EN 50636-2-100, EN 55014-1,
EN 55014-2, EN 60335-1,
EN 61000-3-2, EN 61000-3-3

Өлшенген және кепілдік берілген дыбыс қуатының деңгейін белгілеу шарасы, 2000/14/EG директивасының V қосымшасына сай жүзеге асырылды.

Өлшенген дыбыс қуатының деңгейі

BGE 71:	98 дБ(A)
BGE 81:	101 дБ(A)
SHE 71:	98 дБ(A)
SHE 81:	100 дБ(A)

Кепілдік берілген дыбыс қуатының деңгейі

BGE 71:	100 дБ(A)
BGE 81:	103 дБ(A)
SHE 71:	100 дБ(A)
SHE 81:	102 дБ(A)

Техникалық құжаттаманы сақтау:

ANDREAS STIHL AG & Co. KG
Бұйымды/машинаны пайдалану рұқсаты

Өндірілген жылы, өндіруші елі және зауыттық нөмірі аспапта көрсетілген.

Вайблинген, 01.03.2017

ANDREAS STIHL AG & Co. KG

Міндетін атқарушы



Thomas Elsner

Өнімдерді басқару және сервистік қызмет көрсету бөлімінің жетекшісі



Кеден одағының техникалық нұсқаулары мен талаптарының сақталуын растайтын EAC-сертификаттар мен сәйкестік декларациялары туралы ақпарат www.stihl.ru/eac сайтында орналастырылған, сондай-ақ STIHL компаниясының әр елдегі өкілдіктерінде («Мекен-жайлар» бөлімін қараңыз) телефон арқылы қол жетімді.



Украинаның техникалық нормативтері мен талаптары орындалды.

Мекенжайлар

STIHL штаб-пәтері

ANDREAS STIHL AG & Co. KG
Badstrasse 115
71336, Вайблинген
Германия

STIHL еншілес кәсіпорындары

РЕСЕЙ ФЕДЕРАЦИЯСЫ

«АНДРЕАС ШТИЛЬ МАРКЕТИНГ»
ЖШҚ
Тамбовская к-сі, 12 үй, В лит., 52-
кеңсе
192007, Санкт-Петербург қ-сы, Ресей
Шұғыл желі: +7 800 4444 180
Эл. пошта: info@stihl.ru

УКРАИНА

«Андреас Штіль» ЖШҚ
Антонов к-сі 10, Чайки ауылы
08135, Киев обл., Украина
Телефон: +38 044 393-35-30
Факс: +380 044 393-35-70
Шұғыл желі: +38 0800 501 930
Эл. пошта: info@stihl.ua

STIHL өкілдіктері

БЕЛАРУСЬ

Өкілдік
ANDREAS STIHL AG & Co. KG
Шагабутдинов Цветкин к-сі, 51-11а
220004, Минск қ-сы, Беларусь
Шұғыл желі: +375 17 200 23 76

ҚАЗАҚСТАН

Өкілдік
ANDREAS STIHL AG & Co. KG
Шагабутдинов к-сі, 125А, кеңсе 2
050026 Алматы, Қазақстан
Шұғыл желі: +7 727 225 55 17

STIHL импорттаушылары

РЕСЕЙ ФЕДЕРАЦИЯСЫ

«ШТИЛЬ ЗЮДВЕСТ» ЖШҚ
«Солнечная» АФ № 2 аумақтық
бөлімі, 7/2 үй
350000, Краснодар қ-сы, Ресей

«ЭТАЛОН» ЖШҚ
В.А. 5-ші желісі, 32 үй, Б лит.
199004, Санкт-Петербург қ-сы, Ресей

«ПРОГРЕСС» ЖШҚ
Маленковская к-сі, 32 үй, 2 ғим.
107113, Мәскеу қ-сы, Ресей

«АРНАУ» ЖШҚ
Космонавт Леонов к-сі, 64 А үй, V
ауылы
236023, Калининград қ-сы, Ресей

«ИНКОР» ЖШҚ
Павел Корчагин к-сі, 1Б үй
610030, Киров қ-сы, Ресей

«УРАЛТЕХНО» ЖШҚ
Карьерная к-сі, 2 үй, 202-кеңсе
620030, Екатеринбург қ-сы, Ресей

«ТЕХНОТОРГ» ЖШҚ
Парашютная к-сі, 15 үй
660121, Красноярск қ-сы, Ресей

«ЛЕСОТЕХНИКА» ЖШҚ
Чапаев к-сі, 1 үй, 39-кеңсе
664540, Хомутово ауылы, Ресей

УКРАИНА

«Андреас Штіль» ЖШҚ
Антонов к-сі 10, Чайки ауылы
08135, Киев обл., Украина

БЕЛАРУСЬ

«ПИЛАКОС» ЖШҚ
Тимирязев к-сі, 121/4 үй, 6-кеңсе
220020, Минск қ-сы, Беларусь

«Беллесэкспорт» біртұтас
кәсіпорыны
Скрыганов к-сі, 6 үй, 403-кеңсе
220073, Минск қ-сы, Беларусь

ҚАЗАҚСТАН

«ВОРОНИНА Д.И.» ЖК
Райымбек даңғ., 312 үй
050005, Алматы қ-сы, Қазақстан

ҚЫРҒЫЗСТАН

«Муза» ЖШҚ
Киевская к-сі, 107 үй
720001, Бишкек қ-сы, Қырғызстан

АРМЕНИЯ

«ЮНИТУЛЗ» ЖШҚ
Г. Парпеци к-сі, 22 үй
0002, Ереван қ-сы, Армения

Sisukord

Käesoleva kasutusjuhendi kohta	160
Ohutusjuhised ja töötamistehnika	160
Puhurseadme komplekteerimine	166
Imurhekseldi komplekteerimine	166
Seadme elektriline ühendamine	168
Seadme sisselülitamine	169
Seadme väljalülitamine	170
Seadme säilitamine	170
Hooldus- ja korrashoiujuhised	171
Kulumise minimeerimine ja kahjustuste vältimine	172
Tähtsad koostedetailid	173
Tehnilised andmed	174
Remondijuhised	175
Utiliseerimine	176
EL vastavusdeklaratsioon	176

Originaalkasutusjuhend

Trükitud kloorivabalt pleegitatud paberile.
Trükvärvid sisaldavad taimseid õlisid, paber on taaskasutuseks ümbertöödeldav.

© ANDREAS STIHL AG & Co. KG, 2018
0458-290-9821-B - V.A.T.F.18.
0000007626_004_EST

STIHL®

Käesolev kasutusjuhend on autoriõigusega kaitstud. Kõik õigused on registreeritud, eriti paljundamise, tõlkimise ja elektrooniliste süsteemidega töötlemise õigused.

Austatud klient!

Täname Teid, et otsustasite firma STIHL kvaliteettoote kasuks.

Käesolev toode töötati välja kaasaegseid valmistamismeetodeid ja ulatuslikke kvaliteeditagamismeetmeid kohaldades. Me anname endast parima, et Te oleksite seadmega rahul ja saaksite sellega probleemideta töötada.

Kui Teil on seadme kohta küsimusi, siis pöörduge palun esinduse või otse meie müügiettevõtte poole.

Teie



dr Nikolas Stihl

Käesoleva kasutusjuhendi kohta

Piltsümbolid

Enamiku seadmele paigaldatud piltsümbolite kohta leiate käesolevast kasutusjuhendist vastava selgituse.

Tekstilõikude tähistus



HOIATUS

Hoiatus inimeste õnnetus- ja vigastusohu ning raskekujuliste materiaalsete kahjude eest.



JUHIS

Hoiatus seadme või üksikute koostedetailide kahjustamise eest.

Tehniline edasiarendus

STIHL töötab pidevalt enamike masinate ja seadmete edasiarenduse kallal; seetõttu jätame endale õiguse teha tarnekomplektis kuju, tehnika ja varustuse osas muudatusi.

Samuti ei saa sellepärast käesolevas kasutusjuhendis esitatud andmetest ja joonistest tuletada nõudeõigust.

Ohutusjuhised ja töötamistehnika



Antud seadmega töötamisel on nõutavad erilised ohutusmeetmed. Elektriühendus kujutab endast erilist ohuallikat.



Lugege kogu kasutusjuhend enne esmakordset käikuvõtmist tähelepanelikult läbi ja hoidke hilisemaks kasutamiseks kindlalt alal. Kasutusjuhendi eiramine võib olla eluohtlik.



HOIATUS

- Lapsed ja noorukid ei tohi seadmega töötada. Valvake lapsi tegemaks kindlaks, et nad seadmega ei mängi.
- Seadet tohivad kasutada ainult isikud, keda on selle kasutamises ja sellega ümberkäimises instrueeritud, või kes esitavad tõendi, et nad oskavad seadet turvaliselt käsitseda.
- Isikud, kes pole piiratud füüsiliste, sensoorsete või vaimsete võimete tõttu võimelised seadet ohutult käsitsema, tohivad sellega töötada üksnes järelevalve all või pärast vastutava isiku poolset instrueerimist.

- Andke seadet kasutada või laenutage seda ainult isikutele, kes tunnevad antud mudelit ja selle käsitlemist – andke seadmega alati kasutusjuhend kaasa.
- Enne seadme kallal igasuguste tööde nagu nt puhastuse, hoolduse ja detailide väljavahetamise teostamist – **tõmmake võrgupistik välja!**

Järgige riigisiseseid ohutuseeskirju, nt erialaliitude, sotsiaalkassade, tööohutus- ja muude ametite ettekirjutusi.

Kui seadet ei kasutata, siis tuleb see ära panna nii, et kedagi ei seata ohtu. Kaitske seadet ebapädevate isikute ligipääsu eest, tõmmake võrgupistik välja.

Kasutaja vastutab teistele isikutele või nende omandile põhjustatud õnnetuste või ohtude eest.

Kes töötab seadmega esimest korda: Laske müüjal või mõnel teisel asjatundjal endale selgitada, kuidas sellega ohutult ümber käia.

Müraemissiooniga seadmete kasutamine võib olla nii riiklike kui ka kohalike eeskirjadega ajaliselt piiratud.

Kontrollige iga kord enne töö alustamist seadme nõuetekohast seisundit. Pöörake erilist tähelepanu ühendusjuhtmele, võrgupistikule ja ohutusseadistele.

Võtke seade käiku ainult siis, kui kõik detailid on kahjustamata.

Ärge kasutage ühendusjuhet seadme tõmbamiseks ega transportimiseks.

Ärge kasutage seadme puhastamiseks survepesurit. Tugev veejuga võib kahjustada seadme osi.

Ärge pritsige kunagi seadmele vett – **lühiseoht!**

Kehaline sobivus

Seadmega töötaja peab olema välja puhanud, terve ja heas vormis.

Isikud, kellel on füüsiline pingutus terve töttu vastunäidustatud, peavad enne mootorseadme kasutamist konsulteerima arstiga.

Pärast alkoholi, reaktsioonivõimet pärssivaid ravimite või uimastite tarvitamist ei tohi seadmega töötada.

Sihtotstarbekohane kasutamine

Puhurseade võimaldab eemaldada puulehti, muru, paberit, jms nt aedadest, spordistaadionitelt, parkimisplatsidelt ja sissesõiduteedelt.

Peale selle on imihekseldi välja töötatud kuivade puulehtede ning muude kergete, lahtiste ja mittepõlevate jäätmete äraimamiseks.

Ärge puhuge ega imege tervist kahjustavaid materjale.

Ärge käitage seadet suletud ruumides.

Seadme kasutamine muudel eesmärkidel on keelatud ning võib põhjustada õnnetusi või tekitada seadmel kahjustusi. Ärge tehke tootel mingeid muudatusi – ka see võib põhjustada õnnetusi või kahjustada seadet.

Kasutustingimused



Ärge töötage seadmega viimas, lumes, märjas, tormis ega väga niiskes keskkonnas. Ärge jätke seadet vihma kätte.

Riietus ja varustus

Kandke nõuetekohast riietust ja varustust.



Riietus peab olema otsustarbekohane ega tohi takistada liikumist. Kandke liibuvat riietust, kombinesooni, mitte töökiitlit.



Ärge kandke riietust, salli, lipsu ega ehteid, mis võivad sattuda õhu sisseimemisavasse. Siduge pikad juuksed kokku ja kindlustage (pearätik, müts, kiiver jne).

Kandke haarduva, libisemiskindla tallaga tugevaid jalatseid.



HOIATUS



Kasutage silmavigastuste ohu vähendamiseks normile EN 166 vastavaid liibuvaid kaitseprille. Pöörake tähelepanu kaitseprillide õigele asetusele.

Kandke "isiklikku" mürakaitset – nt kõrvatroppe.

STIHL pakub ulatusliku tooteprogrammiga suures valikus isikukaitsevahendeid.

Tarvikud

Kasutage ainult selliseid osi ja tarvikuid, mida STIHL lubab antud seadmel kasutada, või mis on nendega tehniliselt samaväärsed. Küsimuste korral pöörduge esinduse poole. Kasutage ainult kõrgkvaliteetseid osi ja tarvikuid. Vastasel juhul võib valitseda õnnetuste või seadme kahjustamise oht.

STIHL soovib kasutada STIHLi originaalvaruosi ja -tarvikuid. Need on oma omaduste poolest optimaalselt toote ja selle kasutaja vajadustele kohandatud.

Ärge tehke seadmel muudatusi – see võib halvendada ohutust. STIHL välistab igasuguse vastutuse inim- ja materiaalsele kahjude eest, mis on põhjustatud mittelubatud haakeseadmete kasutamisest.

Enne tööd

Seadme kontrollimine

- Lüliti/lülitushooba peab saama kergelt **STOP** või **0** peale vajutada
- Lüliti/lülitushoob peab paiknema asendis **STOP** või **0**
- Puhurseade peab olema eeskirjade kohaselt monteeritud

- Käepidemed peavad olema kindlaks juhtimiseks puhtad ja kuivad, õli- ning mustusevabad
- Kontrollige puhuritiiviku ja puhurikorpuse seisundit – vt "Imiseadise kasutamine"

Seadet tohib käitada ainult käitusohutus seisundis – **õnnetusoh!**

Võtke seade käiku ainult siis, kui kõik detailid on kahjustamata ja kindlalt monteeritud.



Vigastusoh! pöörleva puhuritiiviku tõttu. Seisake enne kaitsevõre, imitoru, puhuritoru või torukaare mahavõtmist mootor ja tõmmake võrgupistik välja. Oodake, kuni puhuritiivik seisab paigal.

Puhurikorpuse kulumine (praod, väljamurded) võib väljatungivate võõrkehade tõttu vigastusohu põhjustada. Pöörduge puhurikorpuse kahjustuste korral esinduse poole – STIHL soovib STIHLi esindust

Ärge tehke käsitemis- ja ohutusseadiste kallal mingeid muudatusi

Elektriühendus

Elektrilöögiohu vähendamine:

- Seadme pinge ja sagedus (vt tüübisilti) peavad vastama võrgupingele ning -sagedusele
- Kontrollige ühendusjuhet, võrgupistikut ja pikendusjuhet kahjustuste suhtes. Kahjustatud juhtmeid, liitmikke ja pistikuid või eeskirjadele mittevastavaid ühendusjuhtmeid ei tohi kasutada.

- Looge elektriühendus ainult eeskirjade kohaselt installeeritud pistikupesaga.
- Ühendus- ja pikendusjuhtme isolatsioon, pistik ning liitmik peavad olema laitmatu seisundis
- Ärge puudutage pistikut, ühendus- ja pikendusjuhet või elektrilisi pistehendusi kunagi niiskete kätega

Paigaldage ühendus- ja pikendusjuhe asjatundlikult:

- Järgige üksikute juhtmesoonte minimaalseid ristlõikeid – vt "Seadme elektriline ühendamine".
- Vedage ühendusjuhe ja tähistage nii, et see ei saa kahjustada ega ohusta kedagi – **komistamisoh!**
- Ebasobivate pikendusjuhtmete kasutamine võib olla ohtlik. Kasutage ainult välistingimuste jaoks heaks kiidetud, vastavalt tähistatud ja piisava juhtmeristlõikega pikendusjuhtmeid.
- Ühendusjuhtme pistik ja liitmik peavad olema veetihedad ega tohi vees lebada

- Ärge laske vastu servi või teravaid esemeid hõõruda
- Ärge muljuge ukse- või aknapilude vahel
- Sõlme läinud juhtmete puhul – tõmmake võrgupistik välja ja eemaldage kaablitest sõlmed
- Kerige kaablitrümid ülekuumenemisest tingitud tuleohtu vältimiseks alati täiesti lahti

Seadme hoidmine ja juhtimine

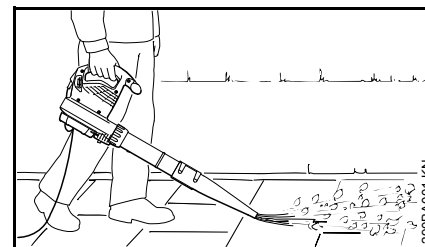

Puhurseade on ette nähtud käsitemiseks ühe käega. Kasutaja saab seda kanda parema või vasaku käega juhtkäepidemest kinni hoides.

Hoidke seadet alati kindlalt käes.



HOIATUS

Käituge seadet ainult terviklikult monteeritud puhuritoruga – **vigastusoh!**

Ümardüüs sobib kasutamiseks eriti ebatasasel maastikul (nt aasadel ja murupindadel).

Lamedüüs (sisaldub tarnekomplektis või saadaval eritarvikuna) toodab "lamedat" õhuvoolu, mida on võimalik suunatult ja kontrollitult kasutada; eriti sobiv

saepuru, puulehtede, niidetud rohu jms kaetud tasaste pindade puhtaks puhumiseks.

Imiseadise kasutamine

Järgige käesoleva kasutusjuhendi vastavates peatükkides esitatud paigaldusjuhiseid.

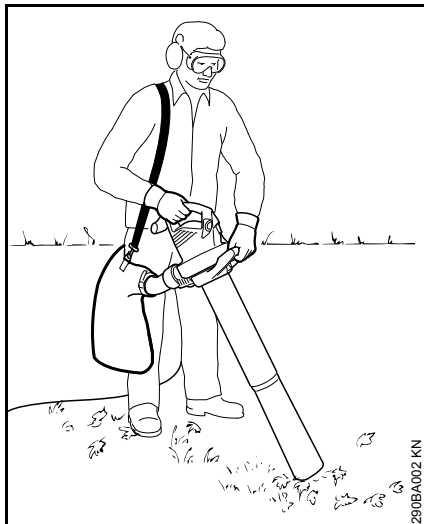

Imihekseldi on ette nähtud käsitlemiseks kahe käega. Kasutaja peab seda kandma parema käega juhtkäepidemest ja vasaku käega ääriknutri käepidemest kinni hoides.

Riputage kogumiskoti kanderihm üle parema õla – ärge kandke üle õla risti, et hädaolukorras oleks võimalik seadet koos kogumiskotiga kiiresti kehast eemale lükata.

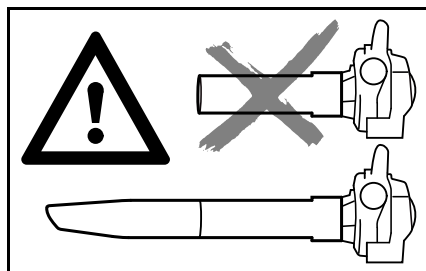

Käitage seadet ainult komplekselt monteeritud imitoru ja monteeritud, suletud kogumiskotiga – **vigastusoht!**



Ärge imege sisse kuumi ega põlevaid materjale (nt kuuma tuhka, hõõguvaid sigarette) – **vigastusoht tule tõttu!**



Ärge imege kunagi sisse süttivaid vedelikke (nt kütust) või süttivate vedelikega immutatud materjale, tule või plahvatuse tõttu – **surmavate vigastuste oht!**



JUHIS

Abrasivsete esemete (nagu kruus, kivid, jne) imemisel allub puhuritiivik ja puhurikorpus eriti tugevale kulumisele. Kulumine avaldub tugevasti langeva imemisevõimsuse näol. Sel juhul pöörduge müügiesindaja poole. STIHL soovib STIHLi esindust.

Märgade puulehtede imemise korral võivad puhur ja torukaar ummistuda.

Seadmes esinevate ummistuste kõrvaldamiseks:

- Lülitage seade välja ja tõmmake võrgupistik välja
- Võtke torukaar ja imitoru maha – vt "Imihekseldi komplekteerimine"
- Puhastage torukaar ja puhuri korpus

Töö ajal



Tõmmake kahjustatud ühendusjuhtme korral võrgupistik kohe välja – **eluohtlik elektrilöökk!**

Ärge kahjustage ühendusjuhet ülesõitmise, muljumise, tirimise vms.

Ärge tõmmake võrgupistikut pistikupesast välja ühendusjuhtmest kinni hoides, haarake kinni võrgupistikust.

Puudutage võrgupistikut ja ühendusjuhet ainult kuivade kätega.

Ähvardava ohu või hädajuhtumi korral – seadke lülitushoob/lüliti **STOP** või **0** peale.

Seadet käsitseb ainult üks inimene – ärge lubage teistel isikutel tööpiirkonnas viibida.

Hoidke lapsed, loomad ja pealtvaatajad eemal.

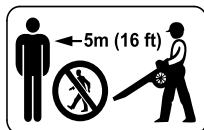

5 m raadiuses ei tohi viibida teisi isikuid – eemalepaiskuvate esemete tõttu valitseb **vigastusohht!**

Hoidke sama vahemaad ka esemete (sõidukite, aknaklaaside) suhtes – **materiaalse kahju oht!**

Ärge puhuge kunagi teiste inimeste ega loomade suunas – seade võib väikeseid esemeid suure kiirusega üles paisata – **vigastusohht!**

Pöörake puhumisel ja imihekseldamisel (tühjal maastikul ja aedades) tähelepanu väikeloomadele, et neid mitte ohustada.

Ärge laske seadmel kunagi järelevalveta töötada.

Töötage ainult aeglaselt ettepoole liikudes – jälgige pidevalt puhurtoru väljastuspiirkonda – ärge kõndige tagurpidi ega jookske – **komistamisohht!**

Juhtige ühendusjuhet alati seadme taga – ärge kõndige tagurpidi ega jookske – **komistamisohht!**

Vältige ebanormaalselt kehahoiakut ja hoidke alati tasakaalu. Hoolitsege alati kindla ja stabiilse seisuasendi eest.

Ettevaatust kallakutel, ebatasasel maastikul – **libastumisohht!**

Pöörake tähelepanu takistustele: oksarisu, kännud, juured, kraavid – **komistamisohht!**

Ärge töötage redelil ega ebastabiilsetes kohtades.

Pealepandud kuulmekaitsme korral peab olema eriti tähelepanelik ja hoolas – sest hoiatavate hääle (karjed, signaalheli jms) tajumine on halvendatud.

Töötage rahulikult ja läbimõeldult – ainult heades valgus- ning nähtavustingimustes. Töötage ettevaatlikult, teisi ohustamata.

Tehke õigeaegselt töovaheaegu, et ennetada väsimust ja kurnatust – **õnnetusohht!**

Suurte koguste tolmusisaldusega materjalide puhumisel võib tekkida elektrostaatiline laeng, mis võib ebasoodsatel ümbrustingimustel (nt suure kuivuse puhul) äkiliselt lahenduda.

Kandke tolmuemissiooni korral alati tolmukaitsemaski.

Ebasobiva materjali sisseimemisel võib puhuri tiivik blokeeruda. Lülitage seade kohe välja, tõmmake võrgupistik välja. Eemaldage alles seejärel blokeerunud materjal.

Ärge pistke esemeid kaitsevõre või düüsi kaudu puhurikorpuse sisse. Need võivad läbi puhuri suure kiirusega välja paiskuda – **vigastusohht!**

Katkestage töökäitumises muudatuste tajumisel (nt kõrgendatud vibratsioon) kohe töötamine ja kõrvaldage muutuse põhjused.

Kui seade sattus mitte sihtotstarbekohase koormuse alla (nt jõu mõju löögi või kukkumise tõttu), siis kontrollige enne edasist käitamist tingimata selle töökindlat seisundit – vt ka "Enne töötamist". Kontrollige samuti ohutusseadiste talitlusvõimet. Ärge

kasutage käitusohtlikku seadet mingil juhul edasi. Kahtluse korral pöörduge esinduse poole.

Kui seade töötab edasi (ei lülitu välja), mil lülitushooba enam ei vajutata – tõmmake pistik pistikupesast välja ja pöörduge STIHLi esindusse. Seade on defektne.

Enne seadme juurest lahkumist: lülitage seade välja – tõmmake võrgupistik välja.

Pärast tööd

Tõmmake võrgupistik pistikupesast välja.

Ärge tõmmake võrgupistikut pistikupesast välja ühendusjuhtmest kinni hoides, haarake kinni võrgupistikust.

Puhastage seade tolmust ja mustusest – ärge kasutage rasva lahustavaid vahendeid.

Vibratsioon

Pikemaajaline seadme kasutamine võib põhjustada vibratsioonist tingitud käte verevarustuse häireid ("valged sõrmed").

Üldkehtivat sobivat kasutamiskestust ei ole võimalik kindlaks määrata, kuna see sõltub paljudest teguritest.

Kasutamiskestust pikendavad:

- käte kaitsmine (soojad kindad)
- vaheajad

Kasutamiskestust lühendavad:

- individuaalne kalduvus halvale verevarustusele (tunnused: tihti külmad sõrmed, kihelemine)
- madalad välistemperatuurid
- haardejõudude tugevus (tugev haare halvendab verevarustust)

Seadme regulaarsel pikaajalisel kasutamisel ja vastavate nähtude (näiteks sõrmede kihelemine) ilmnemisel on soovitatav konsulteerida arstiga.

Hooldus ja remont

HOIATUS



Enne kõiki töid seadme kallal: tõmmake võrgupistik pistikupesast välja.

- Kasutage ainult kõrgkvaliteetseid varuosi. Vastasel juhul võib valitseda õnnetuste või seadme kahjustamise oht. Küsimuste korral pöörduge esinduse poole.
- Ohtude vältimiseks tohivad seadme kallal töid (nt kahjustatud ühendusjuhtme asendamine) teostada üksnes volitatud edasimüüjad või kvalifitseeritud elektrispetsialistid.

Puhastage plastmass detaile lapiga. Tugevatoimelised puhastusvahendid võivad plastmassi kahjustada.

Puhastage vajadusel mootorikorpuses olevaid jahutusõhupilusid.

Hooldage seadet regulaarselt. Teostage ainult hooldus- ja remonditöid, mida on kasutusjuhendis kirjeldatud. Laske kõik muud tööd teostada müügiesinduses.

STIHL soovib kasutada STIHLi originaalvaruosi. Need on omaduste poolest

optimaalselt seadme ja selle kasutaja vajadustele kohandatud.

STIHL soovib hooldus- ja remonditöid lasta teostada ainult STIHLi müügiesinduses. STIHLi edasimüüjatele korraldatakse regulaarseid koolitusi ning neid varustatakse pidevalt tehnilise informatsiooniga.

Puhurseadme komplekteerimine

- Tõmmake võrgupistik pistikupesast välja

Puhurtoru monteerimine

BGE 71, BGE 81:

Puhurseadet saab sisse lülitada ainult siis, kui puhurtoru monteeriti õigesti. Äärikmutter rakendab lüliti, mis sulgeb mootori käivituse vooluahela.

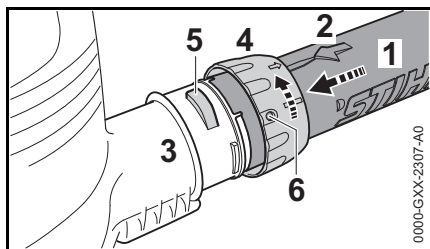

- Seadke väljalõiked kohakuti. Nool (2) peab asuma puhurtoru (1) ülaküljel
- Pistke puhurtoru (1) lõpuni puhurikorpuse otsakusse (3)
- Lükake äärikmutter (4) puhurikorpuse otsakule (3) ja keerake noole suunas, kuni aas (5) fikseerub äärikmutri avasse (6).

BGE 71, BGE 81:

- Rakendatakse kuuldavalt ohutuslülitit

Düüsi monteerimine

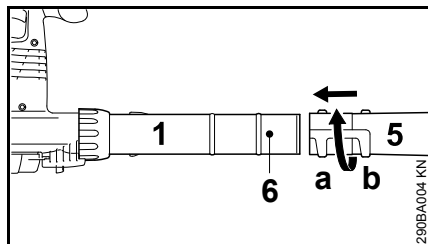

- Lükake düüs (5) positsioonis (a) (pikk) või positsioonis (b) (lühike) kuni tapini (6) puhurtoru (1) peale ja lukustage noole suunas

Puhurtoru demonteerimine

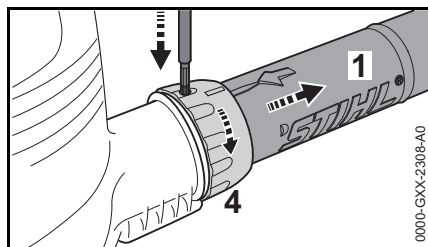

- Lülitage mootor välja
- Suruge kaitse sobiva tööriistaga läbi äärikmutri ava sisse
- Keerake äärikmutter (4) noole suunas lõpuni
- Võtke puhurtoru (1) maha

Imurhekseldi komplekteerimine

Imihekseeldit saab sisse lülitada ainult siis, kui torukaar ja imitoru monteeriti õigesti. Äärikmutter rakendavad lüliti, mis sulgeb mootori käivituse vooluahela.

- Tõmmake võrgupistik pistikupesast välja

Torukaare monteerimine



HOIATUS

Kogumiskoti tõmblukk peab olema suletud

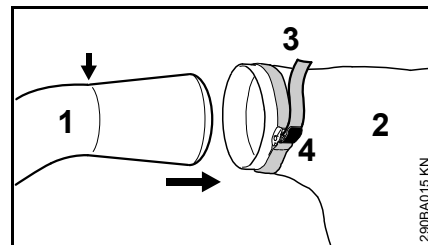

- Pistke torukaar (1) kuni märgistuseni (nool) kogumiskotti (2)
- Tõmmake kogumiskoti rihm (3) kinni ja suruge pannal (4) alla

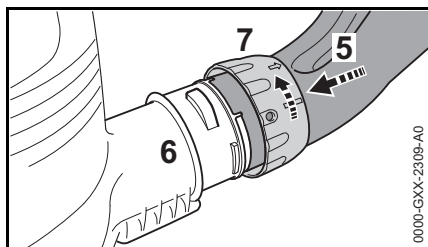

- Seadke väljalõiked kohakuti
- Pistke torukaar (5) lõpuni puhurikorpuse otsakusse (6)
- Lükake äärikmutter (7) puhurikorpuse otsakule (6) ja keerake noole suunas lõpuni. Rakendatakse kuuldavalt ohutusülilit

Imitoru komplekteerimine

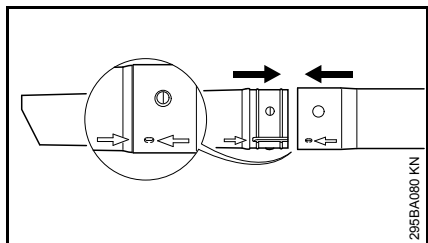

- Joondage imitoru ja imitoru pikendus noolte järgi välja, lükake kokku ning fikseerige

Imitoru monteerimine

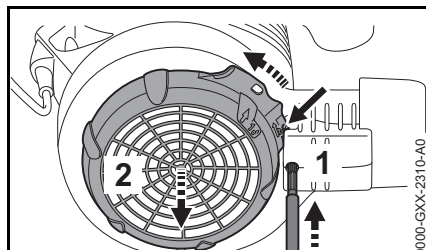

- Lülitage mootor välja
- Suruge kaitse (1) sobiva tööriistaga läbi ava sisse
- Vajutage aasa (nool) puhurikorpuse poole ja hoidke vajutatult
- Keerake kaitsevõre (2) noole suunas lõpuni ja võtke maha

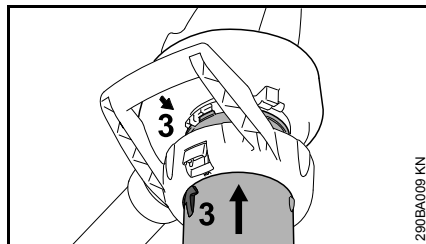

- Seadke nooled (3) kohakuti
- Pistke imitoru lõpuni puhurikorpuse imuavasse

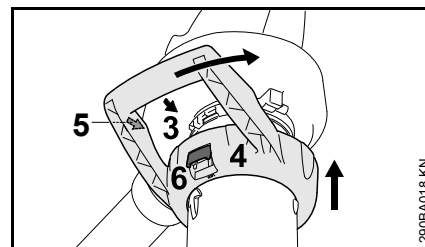

- Lükake lookkäepide (4) puhurikorpuse imuava peale
- Seadke nooled (3) ja (5) kohakuti
- Keerake lookkäepidet (4) noole suunas, kuni puhurikorpusel asuv fiksaatorhoob (6) kuuldavalt fikseerub

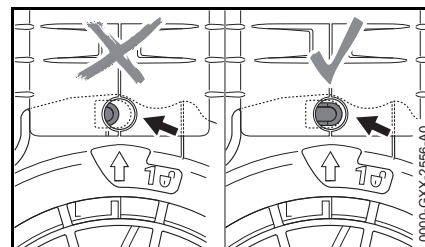

Kaitse (nool) pole korrektse montaaži korral sisse vajutatud.

Torukaare demonteerimine

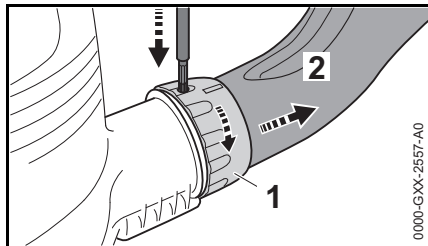

- Seisake mootor
- Suruge kaitse sobiva tööriistaga läbi ava sisse
- Keerake äärikmutter (1) noole suunas lõpuni
- Võtke torukaar (2) maha

Imitoru demonteerimine

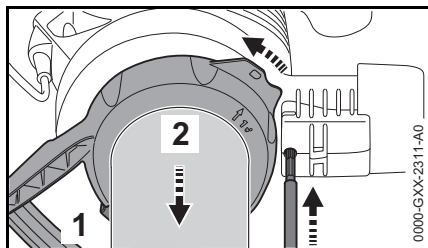

- Seisake mootor
- Suruge kaitse sobiva tööriistaga läbi ava sisse
- Rakendage fiksaatorhooba (1) ja keerake lookkäepide (2) noole suunas lõpuni
- Võtke lookkäepide koos imitoruga maha

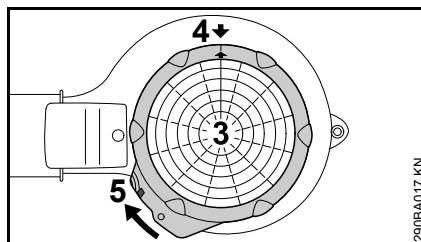

- Pange kaitsevõre (3) puhurikorpusse imuava peale
- Seadke nooled (4) kohakuti
- Keerake kaitsevõret (3) noole suunas, kuni puhurikorpusel asuv aas (5) fikseerub

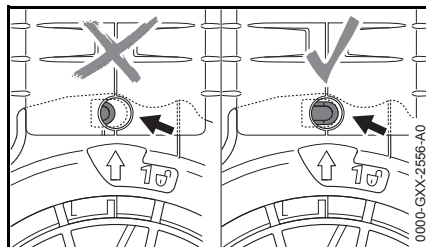

Kaitse (nool) pole korrektse montaaži korral sisse vajutatud.

Seadme elektriline ühendamine

Seadme pinge ja sagedus (vt. tüübisilti) peab vastama võrgupinge ja võrguühenduse sagedusega.

Võrguühenduse minimaalne kaitse peab olema teostatud vastavalt tehniliste andmete nõuetele – vt "Tehnilised andmed".

Seade tuleb ühendada rikkevoolu kaitselülitiga toitepingesse, kus voolutoide katkestatakse, kui diferentsiaalvool ületab 30 mA.

Võrguühendus peab vastama standardile IEC 60364 ning riigis kehtivatele eeskirjadele.

Pikendusjuhe

Pikendusjuhe peab oma ehitusviisilt vähemalt samadele omadustele vastama nagu seadme ühendusjuhe. Pidage silmas ühendusjuhtmel olevat ehitusviisi tähistust (tüübitähis).

Juhtme sooned peavad olema võrgupingest ja juhtme pikkusest sõltuvalt esitatud miinimumristlõikega.

Juhtme pikkus	Miinimumristlõige
220 V – 240 V:	
kuni 20 m	1,5 mm ²
20 m kuni 50 m	2,5 mm ²
100 V – 127 V:	
kuni 10 m	AWG 14 / 2,0 mm ²
10 m kuni 30 m	AWG 12 / 3,5 mm ²

Tõmbetõkis

Tõmbetõkis kaitseb ühendusjuhet kahjustumise eest.

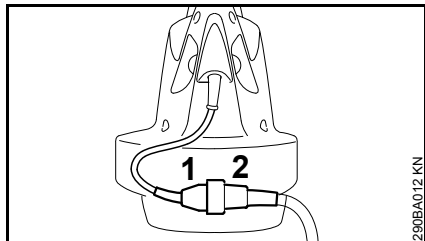

- Pistke võrgupistik (1) pikendusjuhtme liitmikku (2)

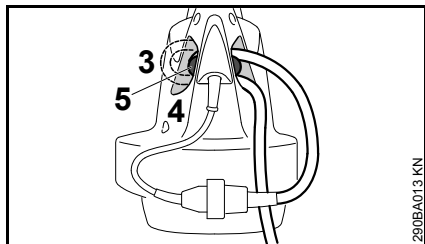

- Moodustage pikendusjuhtmest silmus
- Juhtige silmus (3) läbi ava (4)
- Juhtige silmus üle konksu (5) ja pingutage kinni

Ühendamine võrgupistikupesa külge

Kontrollige enne pingetoite külge ühendamist, kas seade on välja lüülitatud – vt "Seadme väljalülitamine"

- Pistke pikendusjuhtme võrgupistik nõuetekohaselt installeeritud pistikupessa

Seadme sisselülitamine

- võtke sisse kindel ja stabiilne seismissasend
- hoidke seadet tööasendis

BGE 61, BGE 71, SHE 71

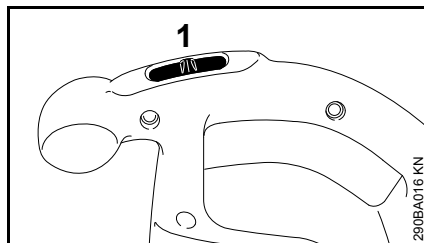

- Seadke lüliti (1) asendisse I või II (asend II olenevalt varustusest)

Seadmetel lülitusasendiga I:

I = täis puhumisvõimsus

Seadmetel lülitusasendiga I ja II:

I = poolik puhumisvõimsus

II = täis puhumisvõimsus

BGE 81, SHE 81

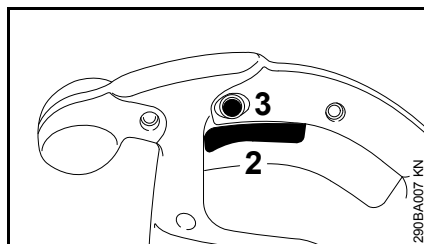

- vajutage juhtkäepidemel olevat lülituskangi (2)

Puhumis- ja imemisvõimsust on võimalik astmeteta reguleerida.

Fiksaatornupp (3) vajutades saab lülituskangi (2) puhumis- ja imemisrežiimil maksimaalses asendis fikseerida.

Seadme väljalülitamine

Tõmmake pikemate vaheaegade korral võrgupistik välja.

Kui seadet ei kasutata, siis tuleb see ära panna nii, et kedagi ohtu ei seata.

Kaitske seadet ebapädevate isikute juurdepääsu eest.

BGE 61, BGE 71, SHE 71

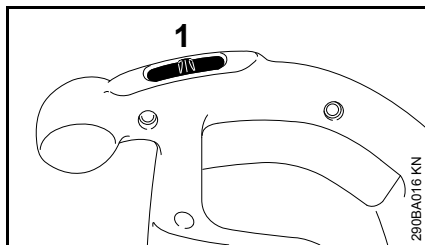

- Seadke lülitit (1) asendisse 0

BGE 81, SHE 81

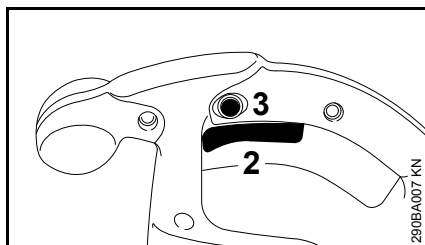

- Laske juhtkäepidemel olev lülituskang (2) lahti

Vajutage fikseerunud fiksaatornupuga (3) lülituskang hetkeks põhja ja laske lahti.

Seadme säilitamine

- puhastage seade korralikult
- Hoidke seadet alal kuivas ja turvalises kohas. Kaitske seadet omavolilise kasutamise eest (nt. laste poolt)

Hooldus- ja korrashoiujuhised

Andmed lähtuvad normaalsetest kasutustingimustest. Töötamisel raskendatud tingimustes (nt väga tolmustes kohtades jms) ja pikema pideva kasutamise korral tuleb etteantud intervalle vastavalt lühendada.		enne töö algust	pärast töö lõppu või kord päevas	iga nädal	iga kuu	iga aasta	riike korral	kahjustuse korral	vajaduse korral
Tervikseade	visuaalne kontroll (seisund)	x							
	puhastage		x						
Juhtkäepide	talitlusfunktsiooni kontroll	x							
Jahutusõhu imiavad	puhastage								x
Ohutuskleepsud	asendage						x		

Kulumise minimeerimine ja kahjustuste vältimine

Käesoleva kasutusjuhendi ning nõuete järgimine aitab vältida seadme liigset kulumist ja kahjustumist.

Kasutage, hooldage ja ladustage seadet hoolikalt, nagu käesolevas kasutusjuhendis kirjeldatud.

Kõigi kahjude eest, mis on tekkinud ohutus-, käsitsemis- ja hooldamisjuhiste eiramise tõttu, vastutab kasutaja ise. See kehtib eriti järgneva osas:

- STIHLi poolt mittemuudatud tootel
- mittelubatud, ebasobivate või kvaliteetivõrgete tööriistade ja tarvikute kasutamine
- seadme mitte sihtotstarbekohane kasutamine
- seadme kasutamine spordiüritustel või võistlustel
- defektsete koostedetailidega seadme edasikasutamisest tulenevad järgkahjud

Hooldustööd

Kõik peatükis „Hooldus- ja hooldamisjuhised“ äratoodud tööd tuleb regulaarselt läbi viia. Kui kasutaja nimetatud hooldustöid ise teha ei saa, siis tuleb need lasta teostada esinduses.

STIHL soovib hooldus- ja remonditöid lasta teostada ainult STIHLi esinduses. STIHLi edasimüüjatele korraldatakse regulaarseid koolitusi ning neid varustatakse pidevalt tehnilise informatsiooniga.

Kui need tööd jäetakse tegemata või viiakse läbi asjatundmatult, siis võimalike tekkivate kahjude ees vastutab kasutaja ise. Siia hulka kuuluvad muuhulgas:

- kahjustused elektrimootoril, mis on tekkinud mitteõigeaegse või ebapiisava hoolduse tõttu (nt. jahutusõhu juurdevoolu ebapiisav puhastamine)
- vales elektrihendusest tingitud kahjustused (pinge, ebapiisava ristlõikega toitejuhtmed)
- asjatundmatust ladustamisest tingitud korrosioonikahjustused ja muud järgkahjud
- seadmel madalakvaliteediliste varuosade kasutamisest tulenevad kahjud

Kuluosad

Mootorseadmel on teatud detailid, mis kuuluvad ka sihtotstarbelisel kasutamisel ning need tuleb vastavalt kasutamise liigile ja kestusele õigeaegselt välja vahetada. Nende hulka kuuluvad mh.:

- puhuritiivik
- kogumiskott

Tähtsad koostedetailid

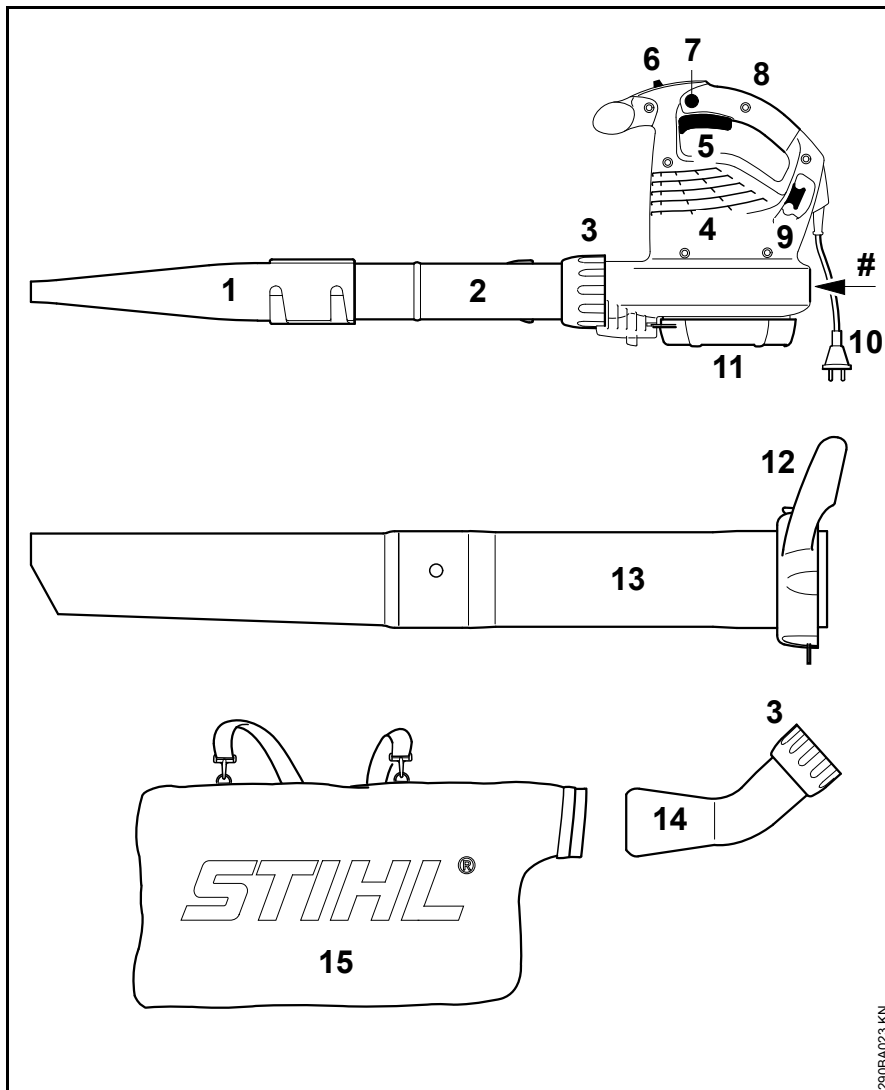

- 1 Lamedüüs
- 2 Puhurtoru
- 3 Äärikmutter
- 4 Jahutusõhu sisselaskeavad
- 5 Lülitushoob (ainult BGE 81, SHE 81)
- 6 Lülitid (ainult BGE 61, BGE 71, SHE 71)
- 7 Fiksaatornupp (ainult BGE 81, SHE 81)
- 8 Juhtkäepide
- 9 Tõmbetõkise konks
- 10 Võrgupistik
- 11 Kaitsevõre
- 12 Käepidemega äärikmutter*
- 13 Imurtoru*
- 14 Torukaar*
- 15 Kogumiskott*
- # Masina number

* tarvik SHE, eritarvik BGE puhul

Tehnilised andmed

Mootor BGE 61

Mudel 120 V

Võrguühenduse andmed	120 V, 60 Hz, 9,2 A
Kaitse	15 A
Võimsus	1100 W
Kaitseklass	II 

Mudel 240 V

Võrguühenduse andmed	240 V, 50 Hz, 4,8 A
Kaitse	10 A
Võimsus	1100 W
Kaitseklass	II 

Mootor BGE 71 / SHE 71

Mudel 120 V

Võrguühenduse andmed	120 V, 60 Hz, 9,2 A
Kaitse	15 A
Võimsus	1100 W
Kaitseklass	II 

Mudel 230 V

Võrguühenduse andmed	230 V, 50 Hz, 4,8 A
Kaitse	10 A
Võimsus	1100 W
Kaitseklass	II 

Mudel 230 V – 240 V

Võrguühenduse andmed	230 V - 240 V, 50 Hz, 4,8 A
Kaitse	10 A
Võimsus	1100 W
Kaitseklass	II 

Mootor BGE 81 / SHE 81

Mudel 230 V

Võrguühenduse andmed	230 V, 50 Hz, 6,1 A
Kaitse	10 A
Võimsus	1400 W
Kaitseklass	II 

Mudel 230 V – 240 V

Võrguühenduse andmed	230 V - 240 V, 50 Hz, 6,1 A
Kaitse	10 A
Võimsus	1400 W
Kaitseklass	II 

Maksimaalne õhutarve

	Puhumisrežiim	Imemisrežiim
BGE 61	670 m ³ /h	---
BGE 71	670 m ³ /h	580 m ³ /h
BGE 81	750 m ³ /h	650 m ³ /h
SHE 71	670 m ³ /h	580 m ³ /h
SHE 81	750 m ³ /h	650 m ³ /h

Õhukiirus koos düüsiga

	Puhumisrežiim
BGE 61	66 m/s
BGE 71	66 m/s
BGE 81	76 m/s
SHE 71	66 m/s
SHE 81	76 m/s

Mõõtmed

Laius	210 mm
Kõrgus	334 mm
Sügavus	330 mm

Mass

BGE 61	3,0 kg
BGE 71	3,0 kg
BGE 81	3,3 kg
SHE 71	4,1 kg
SHE 81	4,4 kg

Heli- ja vibratsiooniväärtused

Heli- ja vibratsiooniväärtuste määramisel arvestatakse käitusseisundina nominaalset suurimat pöördearvu.

Edasiulatuvad andmed tööandjate direktiivi Vibratsioon 2002/44/EÜ täitmise kohta leiate aadressilt www.stihl.com/vib/.

Kestevhelirõhutase L_p EN 50636-2-100 järgi

	Puhumisrežiim	Imemisrežiim
BGE 71	85 dB(A)	85 dB(A)
BGE 81	89 dB(A)	88 dB(A)
SHE 71	85 dB(A)	85 dB(A)
SHE 81	89 dB(A)	88 dB(A)

Helivõimsustase L_w EN 50636-2-100 järgi

	Puhumisrežiim	Imemisrežiim
BGE 71	100 dB(A)	101 dB(A)
BGE 81	103 dB(A)	103 dB(A)
SHE 71	100 dB(A)	101 dB(A)
SHE 81	103 dB(A)	103 dB(A)

Vibratsiooniväärtus a_{hv} EN 50636-2-100 järgi

Puhumisrežiim

	parem käepide
BGE 71	1 m/s ²
BGE 81	4,1 m/s ²
SHE 71	1 m/s ²
SHE 81	4,1 m/s ²

Imemisrežiim

	parem käepide	vasak käepide
BGE 71	0,8 m/s ²	1,2 m/s ²
BGE 81	2,6 m/s ²	5,6 m/s ²
SHE 71	0,8 m/s ²	1,2 m/s ²
SHE 81	2,6 m/s ²	5,6 m/s ²

Helirõhutaseme ja helivõimsustaseme jaoks on K-väärtus vastavalt direktiivile 2006/42/EÜ = 2,0 dB(A);

vibratsiooniväärtuse jaoks on K-väärtus vastavalt direktiivile 2006/42/EÜ = 2,0 m/s².

REACH

REACH tähistab EÜ määrust kemikaalide registreerimise, hindamise ja autoriseerimise kohta.

Teavet REACH-määruse (EÜ) nr 1907/2006 täitmise kohta vt www.stihl.com/reach

Remondijuhised

Kasutajad tohivad teostada üksnes neid remondi- ja hooldamistöid, mida on käesolevas kasutusjuhendis kirjeldatud. Ulatuslikumaid remonditöid tohib teostada ainult esinduses.

STIHL soovib hooldus- ja remonditöid lasta teostada ainult STIHLi müügiesinduses. STIHLi edasimüüjatele korraldatakse perioodilisi koolitusi ning neid varustatakse pidevalt tehnilise informatsiooniga.

Kasutage remonditööde käigus ainult selliseid varuosi, mida STIHL lubab sellel seadmel kasutada, või tehniliselt identseid osi. Kasutage ainult kõrgekvaliteedilisi tagavaraosi. Vastasel korral on oht põhjustada õnnetus või tekitada seadmel kahjustusi.

STIHL soovib kasutada STIHLi varuosi.

STIHLi originaalvaruosad tunneb ära STIHLi varuosanumbri, kirje **STIHL®** ja olemasolu korral STIHLi varuosatähise **GI** järgi (väikestel detailidel võib see märk ka üksinda olla).

Utiliseerimine

Utiliseerimisel tuleb järgida riigisisesed utiliseerimiseeskirju.

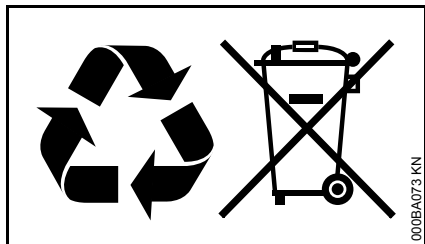

STIHLi tooted ei kuulu majapidamisprügi hulka. Suunake STIHLi toode, akumulaatorid, tarvikud ja pakend keskkonnasõbralikku taaskäitlusse.

Aktuaalset informatsiooni utiliseerimise kohta saate STIHLi edasimüüjalt.

EL vastavusdeklaratsioon

ANDREAS STIHL AG & Co. KG
Badstr. 115
D-71336 Waiblingen

Saksamaa

deklareerib ainuisikuliselt vastutades, et

Koosteviiis: Elektriline puhurseade
Elektriline imihekseldi

Tehasemark: STIHL

Tüüp: BGE 61

BGE 71

BGE 81

SHE 71

SHE 81

Seeriatunnus: 4811

vastab direktiivide 2011/65/EL, 2006/42/EL, 2000/14/EL ja 2014/30/EL asjaomastele sätetele ja on välja töötatud ning valmistatud kooskõlas järgmiste normide vastaval tootmiskuupäeval kehtivate versioonidega:

EN 50636-2-100, EN 55014-1,
EN 55014-2, EN 60335-1,
EN 61000-3-2, EN 61000-3-3

Mõõdetud ja garanteeritud helivõimsustase on määratud kindlaks direktiivi 2000/14/EÜ lisa V kohaselt.

Mõõdetud helivõimsustase

BGE 71: 98 dB(A)

BGE 81: 101 dB(A)

SHE 71: 98 dB(A)

SHE 81: 100 dB(A)

Garanteeritud helivõimsustase

BGE 71: 100 dB(A)

BGE 81: 103 dB(A)

SHE 71: 100 dB(A)

SHE 81: 102 dB(A)

Tehniliste dokumentide säilitamine:

ANDREAS STIHL AG & Co. KG
Produktzulassung

Ehitusaasta, valmistamisriik ja masina number on seadmele märgitud.

Waiblingen, 1.03.2017

ANDREAS STIHL AG & Co. KG

p. p.

Thomas Elsner

Tootehalduse ja teenuste juht

Turinys

Apie šią naudojimo instrukciją	178
Nurodymai saugumui ir darbo technika	178
Pūstuvo komplektavimas	184
Surinktuvo/smulkintuvo komplektavimas	184
Įrenginio įjungimas į elektros tinklą	186
Įrenginio įjungimas	187
Įrenginį išjungti	188
Įrenginio saugojimas	188
Techninė priežiūra ir remontas	189
Kaip sumažinti įrenginio dėvėjimąsi ir išvengti gedimų	190
Svarbiausios dalys	191
Techniniai daviniai	192
Pastabos dėl remonto darbų	193
Antrinis panaudojimas	194
ES- atitikties sertifikatas	194

Gerbiamos pirkėjos ir pirkėjai,

dėkoju, kad Jūs pasirinkote kokybišką firmos STIHL gaminį.

Šis gaminys buvo pagamintas, taikant modernius technologinius metodus ir kokybę garantuojančias priemones. Mes stengėmės padaryti viską, kad Jūs būtumėt patenkinti šiuo įrenginiu ir galėtumėt be problemų juo dirbti.

Jeigu turėtumėt klausimų apie šį įrenginį, kreipkitės į savo prekybinį atstovą arba į mūsų įmonės realizavimo skyrių.

Jūsų



Dr. Nikolas Stihl

STIHL®

Ši naudojimo instrukcijos autorinės teisės yra saugomos. Visos teisės saugomos, ypač dauginimo, vertimo ir apdoravimo su elektroninėmis sistemomis teisės.

Apie šią naudojimo instrukciją

Simboliai

Visų simbolių, kurie yra ant įrenginio, reikšmės yra paaiškintos šioje naudojimo instrukcijoje.

Atžymos tekste



ISPEJIMAS

Perspėjimas apie nelaimingų atsitikimų pavojų asmenims, taip pat galimus nuostolius.



PRANESIMAS

Perspėjimas apie įrenginio arba jo atskirų dalių pažeidimus.

Techniniai pakeitimai

STIHL nuolat tobulina visus įrenginius, todėl mes pasiliegame teisę į komplektacijos, techninius ir išorinius jų pakeitimus.

Todėl pretenzijos, remiantis šios instrukcijos techniniais duomenimis ir iliustracijomis, nepriimamos.

Nurodymai saugumui ir darbo technika



Dirbant su šiuo įrenginiu, reikia imtis ypatingų saugumo priemonių. Pajungimas į elektros tinklą sukuria ypatingus pavojaus šaltinius.



Naudojimo instrukciją atidžiai perskaityti prieš pirmą įrenginio naudojimą ir saugoti ją vėlesniam panaudojimui. Naudojimo instrukcijos nurodymų nesilaikymas gali būti pavojingas gyvybei.



ISPEJIMAS

- Vaikams arba jaunuoliams su įrenginiu dirbti draudžiama. Prižiūrėti vaikus, kad būtų tikram, kad jie nežaidžia su įrenginiu.
- Įrenginį naudoti gali tik asmenys, supažindinti su jo naudojimu ar kurie pateikia įrodymus, kad gali saugiai naudotis šiuo įrenginiu.
- Asmenys, kurie dėl fizinės, sensorinės ar psichinės negalios negali saugiai dirbti su įrenginiu, gali naudoti įrenginį tik prižiūrint ar davus nurodymą atsakingiems asmenims.

- Įrenginį galima perduoti ar išnuomoti tik tiems asmenims, kurie yra susipažinę su jo konstrukcija ir moka jį valdyti – visada kartu perduoti ir naudojimo instrukciją.
- Prieš atliekant darbus prie įrenginio, pvz. valymą, techninės priežiūros darbus, dalių keitimą – **ištraukti iš elektros tinklo!**

Laikytis atitinkamų šalies institucijų saugumo nurodymų, pvz. profesinių sąjungų, socialinių kasų, darbo apsaugos ir kt.

Jei įrenginys nenaudojamas, reikia jį pastatyti taip, kad niekam nekeltų pavojaus. Įrenginį apsaugoti nuo neteisėto panaudojimo, išjungti iš elektros tinklo.

Naudotojas yra atsakingas dėl nelaimingų atsitikimų ir pavojų, gresiančių pašaliniais asmenims arba jų nuosavybei.

Pirmą kartą dirbantiems su įrenginiu: pasikonsultuoti su pardavėju arba kitu specialistu, kaip juo saugiai naudotis.

Įrenginių, sukeliančių triukšmą, naudojimas gali būti ribojamas šalies ar vietinių institucijų nurodymais.

Kiekvieną kartą prieš pradėdam darba, reikia patikrinti nepriekaištingą įrenginio būklę. Atkreipti ypatingą dėmesį į elektros srovės jungimo laidus, kištuką ir saugos įrangą.

Įrenginiu dirbti tik tada, kai nepažeistos jo dalys.

Pajungimo laido nenaudoti traukimui ir transportavimui.

Įrenginio valymui nenaudoti aukšto slėgio plovimo įrenginių. Stipri vandens srovė gali pažeisti įrenginio dalis.

Elektrinių įrenginių niekada neaplieti vandeniu – **trumpo sujungimo pavojus!**

Galimybė dirbti su įrenginiu

Dirbantysis su įrenginiu, turi būti pailsėjęs, sveikas ir geros fizinės būklės.

Kas dėl sveikatos būklės negali dirbti sunkių darbų, turi pasitarti su gydytoju, ar jis galės dirbti su motoriniu įrenginiu.

Draudžiama dirbti įrenginiu, išgėrus alkoholio ar vartojant vaistus, galinčius sutrikdyti reakciją bei orientaciją.

Numatytoji paskirtis

Pūtikliu galima pašalinti lapus, žolę, popierius, sniegą ir kita, pvz. soduose, stadionuose, parkų aikštėse arba įvažiavimuose.

Surinktuvas/smulkintuvas skirtas siurbti nešlapius lapus ir kitas lengvas, palaidas, nedegias atliekas.

Nepūsti ir nesiurbti sveikatai pavojingų medžiagų.

Nedirbti su įrenginiu uždaroje patalpose.

Įrenginio naudojimas kitiems tikslams yra draudžiamas, nes gali sukelti nelaimingo atsitikimo pavojų ar įrenginio gedimus. Nedaryti jokių pakeitimų įrenginio konstrukcijoje – tai taip pat gali sukelti nelaimingo atsitikimo pavojų ar įrenginio gedimus.

Panaudojimo sąlygos



Nedirbti su įrenginiu lyjant, sningant, siaučiant audrai arba labai šlapioje aplinkoje. Nepalikti įrenginio lietuje.

Drabužiai ir įranga

Dėvėti atitinkamus drabužius ir naudoti reikalingą įrangą.



Drabužiai turi būti tinkami ir netrukdyti dirbti. Priglundęs rūbas – kombinezonas, jokių būdu ne darbinis apsiaustas.



Nedėvėti drabužių, šalikų, kaklaraiščių, papuošalų, kurie gali būti įtraukti į oro įsiurbimo angą. Ilgus plaukus reikia surišti ir apsaugoti (skaire, kepure, šalmu ar pan.).

Avėti tvirtus batus su grublėtais, neslidžiais padais.



ISPEJIMAS



Kad sumažinti akių sužeidimo pavojų dėvėti priglundusius apsauginius akinius atitinkančius normą EN 166. Atkreipti dėmesį į teisingą akinių padėtį.

Naudoti "asmenines" klausos apsaugos priemonės – pvz. apsauginius kamštelius.

STIHL siūlo platų individualių saugos priemonių asortimentą.

Įranga

Darbai naudoti tik tuos priedus, kuriuos gamina ir tiekia firma STIHL arba jie rekomenduojami šiam įrenginiui. Kilus klausimams, kreiptis į specializuotą pardavėją. Naudoti tik kokybiškas dalis ir priedus. Priešingu atveju gali kilti nelaimingo atsitikimo pavojus ar atsirasti gedimai gaminyje.

STIHL rekomenduoja naudoti STIHL originalias atsargines dalis ir priedus. Jie savo savybėmis optimaliai pritaikyti gaminiui ir naudotojo reikalavimams.

Nedarykite jokių pakeitimų įrenginyje, nes iškils pavojus jūsų saugumui. Asmenims, turintiems materialinių nuostolių, naudojant nestandartinę įrangą, firma STIHL nesuteikia jokių garantijų.

Prieš pradėdamas darbą

Įrenginį patikrinti

- Valdymo jungiklis turi būti lengvai pastumiamas ant **STOP** arba **0**
- Valdymo jungiklis turi būti padėtyje **STOP** arba **0**
- Pūtimo įranga turi būti sumontuota pagal nurodymus

- saugiam įrenginio valdymui rankenos turi būti švarios ir sausos, taip pat nesuteptos alyva ar purvu
- Patikrinti ventiliatoriaus ir jo korpuso būklę – žiūrėti skyrių "Surinkimo įrangos naudojimas"

Įrenginys gali būti eksploatuojamas tik nepriekaištingos būklės – **nelaimingo atsitikimo pavojus!**

Įrenginiu dirbti tik tada, kai nepažeistos jo dalys ir jis sumontuotas tvirtai.



Pavojus susižeisti į besisukantį ventiliatorių. Prieš nuimant apsaugines grotėles, siurbimo vamzdį, pūtimo vamzdį arba jungiamąją gumą, visada išjungti variklį ir išjungti iš elektros tinklo. Palaukti, kol ventiliatorius sustos.

Ventiliatoriaus korpuso nusidėvėjimas (įtrūkimai, išlūžimai) gali sukelti susižeidimo pavojų dėl atitrūkusių dalių. Esant ventiliatoriaus korpuso pažeidimams kreiptis į specializuotą pardavėją – STIHL rekomenduoja STIHL prekybos atstovą.

Nekeisti jokių valdymo ir saugumą užtikrinančių įrenginių

Pajungimas į elektros tinklą

Kad išvengtų elektros smūgio pavojaus:

- Elektros įtampos ir srovės dažnumo parametrai įrenginyje (žiūr. ant reklaminio skydelio) ir tinkle turi sutapti.
- Patikrinti pajungimo laidą, kištuką ir pailginimo laidą, ar nepažeisti. Pažeistų arba neatitinkančių reikalavimų laidų, jungčių ir kištukų naudoti negalima.
- jungiant tik į pagal nurodymus instaliuotą elektros pajungimo tinklą
- Elektros jungimo ir ilginimo laidų izoliacija, šakutė ir apsauga turi būti nepriekaištingos būklės
- Kištuko, pajungimo ir pailginimo laidų, taip pat elektros srovės jungčių niekada neliesti šlapiomis rankomis.

Pajungimo ir pailginimo laidus ištiesti pagal instrukcijas:

- Stebėti, kad atskirų laidų skerspločiai sutaptų – žiūrėti "Įrenginio pajungimas į elektros tinklą"
- Pajungimo laidus sumontuokite ir ir pažymėkite taip, kad nebūtų pažeistas ir nieko nesužalotų. **Galima suklypti!**
- Netinkamų pailginimo laidų naudojimas gali sukelti pavojų. Naudoti tik tuos pailginimo laidus, kuriuos galima naudoti lauko sąlygomis ir yra atitinkamai pažymėti, taip pat yra pakankamo skersmens

- Pailginimo laido kištukas ir jungtis turi būti nepralaidūs vandeniui ir negali būti vandenyje
- apsaugoti nuo trynimosi į briaunas, smailius ar aštrius daiktus
- nepripausti tarp durų ar langų plyšių
- susipainiojus laidams – išjungti iš elektros tinklo ir laidą ištiesinti
- Visada visiškai nuvynioti laidą nuo ritės, kad išvengtų gaisro pavojaus nuo perkaitimo

Įrenginio laikymas ir valdymas

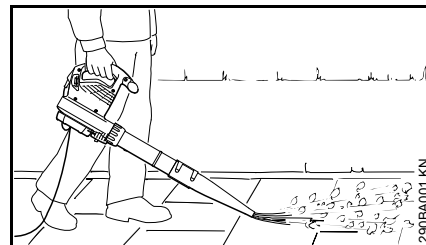

Pūtiklis yra skirtas valdyti viena ranka. Dirbantis asmuo jį gali nešti su dešine ar kaire ranka už valdymo rankenos.

Įrenginį laikyti tvirtai rankose.

! ISPEJIMAS

Su įrenginiu dirbti, tik esant sumontuotam pūtimo vamzdžiui – **pavojus susižeisti!**

Apvalus antgalis ypač tinka naudoti nelygioje vietovėje (pvz. pievose ir vejų plotuose).

Plokščias antgalis (gali būti komplekte arba įsigijamas kaip specialią įrangą) sukuria plokščią oro srovę, kurios kryptį

galima tiksliai kontroliuoti; ypač nupučiant lygius paviršius, kurie padengti pjuvenomis, lapais, nupjauta žole ar kt.

Siurbimo įrangos naudojimas

Nurodymus įsiurbimo įrangos montavimui, rasite atitinkamame naudojimo instrukcijos skyriuje.



Rinktuvas/smulkintuvas yra sukonstruotas valdymui abiejomis rankomis. Dirbantis asmuo turi dešine ranka laikyti valdymo rankeną, o kaire ranka laikyti rėmo rankeną.

Surinkimo krepšio diržą užsidėti ant kairio peties – nenešti ant kryžkaulio, kad nelaimingo atsitikimo atveju būtų galima greitai nusimesti įrenginį su krepšiu.

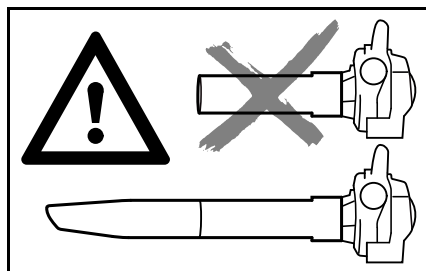

Dirbti tik su pilnai sukomplektuotu įrenginiu- su surinkimo vamzdžiu ir krepšiu – **pavojus susižeisti!**



Nesiurbti karštų arba degančių medžiagų (pvz. karštų pelenų, degančių cigarečių) – **gali užsidegti!**



Niekada nesiurbti lengvai užsidegančių skysčių (pvz. degalų) arba užsidegančiais skysčiais prisigėrusių medžiagų, dėl gaisro ar sprogo – **pavojus mirtinai susižeisti!**



PRANESIMAS

Surenkant aštirus daiktus (kaip skalda, akmenys, kt), ypač stipriai dėvėti ventilatorius ir jo korpusas. Dėl šio susidėvėjimo stipriai sumažėja įsiurbimo našumas. Tokiu atveju kreiptis į specializuotą parduotuvę. STIHL rekomenduoja STIHL specializuotos prekybos atstovą.

Siurbiant šlapius lapus, gali užsikimšti ventilatorius ar jungiamasis vamzdis.

Kad išvalyti kamščius įrenginyje:

- Įrenginį tuoj pat išjungti, ištraukti iš elektros tinklo.
- Jungiamąjį vamzdį ir siurbimo vamzdį nuimti – žiūrėti "Siurbimo/smulkkinimo įrenginio komplektacija"
- Išvalyti jungiamąjį vamzdį ir ventiliatorių

Darbo metu



Esant elektros laidų pažeidimui, tuoj pat išjungti iš elektros tinklo – **pavojus gyvybei dėl elektros srovės smūgio!**

Nepažeisti pajungimo į elektros tinklą laidų pervaziuojant, užlenkus, ištempus ar pan.

Niekada neišjunginėkite įrenginio traukiant už elektros laido, būtina prilaikyti rozetę išjungiant.

Laidus ir šakutę liesti tik sausomis rankomis.

Iškilus pavojui, pavojaus atveju – reguliavimo rankenėlę/klavišą pastatyti ant **STOP** arba **0**.

Įrenginys aptarnaujamas tik vieno asmens – pašaliniais asmenimis darbo vietoje būti draudžiama.

Vaikai, gyvūnai ir pašaliniai asmenys turi stovėti saugiu atstumu.

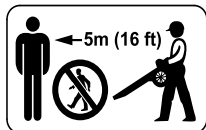

5 m spinduliu neturi stovėti pašaliniai asmenys – dėl nusviestų daiktų **pavojus susižeisti!**

Tokio paties atstumo reikia laikytis ir iki daiktų (automobilių, langų stiklų) – **galite sugadinti daiktus!**

Niekada nepūsti kito asmens ar gyvūnų kryptimi – įrenginys gali pakelti ir dideliu greičiu nusviesti smulkius daiktus – **pavojus susižeisti!**

Pučiant ir smulkinant (laukuose ir sode) atkreipti dėmesį į smulkius gyvūnus, kad jų nesužeisti.

Niekada nepalikti veikiančio variklio be priežiūros.

Dirbti, einant lėtai pirmyn – nuolat stebėti pūtimo vamzdį – neiti atgal, nebėgti – **pavojus suklupti!**

Pajungimo laidas visada turi būti už įrenginio – neiti atbulomis, nebėgti – **galite suklupti!**

Vengti neįprastos kūno padėties ir visada stengtis išlaikyti pusiausvyrą. Visada pasirūpinti tvirta ir saugia stovėseną.

Atsargiai šlaituose, nelygiose vietose – **pavojus paslysti!**

Atkreipti dėmesį į kliūtis: šiukšles, medžių kelmus, šaknis, duobes – **pavojus suklupti!**

Nedirbti stovint ant kopėčių, nestabilaus paviršiaus.

Nepamirškite, kad darbo metu, dėvint klausos apsaugos priemones, turite būti ypač atidūs – kadangi galite neišgirsti triukšmo (šauksmų, pavojaus signalų ar kt.), pranešančių apie pavojų.

Dirbti ramiai ir apgalvotai – tik esant geram apšvietimui ir matomumui. Dirbti apdairiai, nesukelti pavojaus kitiems.

Laiku daryti pertraukas, kad išvengtų nuovargio ir išsekimo – **nelaimingo atsitikimo pavojus!**

Pučiant ir siurbiant/smulkinant didelius kiekius daug dulkių sukeliančių medžiagų gali susidaryti elektrostatiniai krūviai, kurie, esant nepalankioms sąlygoms (pvz. labai sausa), gali iškrovos metu sužeisti.

Esant daug dulkių, visada naudoti kvėpavimo takų apsaugą.

Siurbiant siurbimui netinkamas šiukšles, galima užblokuoti ventiliatorių. Įrenginį tuojau pat išjungti, ištraukti iš elektros tinklo. Tik tada pašalinti užblokavimo priežastį.

Nekišti jokių daiktų pro apsaugines groteles arba antgalį į ventiliatoriaus korpusą. Pro ventiliatorių šie gali būti dideliu greičiu išpūsti laukan – **pavojus susižeisti!**

Esant jaučiamam įrenginio darbo pakitimui (pvz. didelė vibracija), darbą nutraukti ir pašalinti priežastis.

Jeigu įrenginys buvo neteisingai naudojamas (pvz. prispaustas, paveiktas smūgio ar kt.), prieš tęsiant darbą, užtikrinti jo neprikaištingą būklę – žiūrėti "Prieš darbą". Būtinai patikrinti saugumą užtikrinančios įrangos funkcionavimą. Jokių būdu netęsti

darbo, nesant užtikrintam motorinio įrenginio saugumui. Suabejojus kreiptis į specialistą.

Jeigu įrenginys ir toliau veikia (neišsijungia), kai jungimo svertas neįspaustas - elektros laidą ištraukti iš elektros tinklo ir kreiptis į STIHL specializuotos prekybos atstovą. Įrenginys sugedęs.

Prieš paliekant įrenginį be priežiūros: motorinį įrenginį išjungti – ištraukti kištuką iš rozetės

Po darbo

Šakutę ištraukti iš elektros tinklo.

Niekada neišjunginėkite įrenginio traukiant už elektros laido, būtina prilaikyti rozetę išjungiant.

Nuvalyti nuo įrenginio dulkes ir purvą – nenaudoti nuriebalinimo priemonių.

Vibracija

Ilgalaikis darbas motoriniu įrenginiu gali iššaukti vibracijos sukeltus kraujo apytakos rankose sutrikimus ("Baltų pirštų liga").

Nustatyti visiems vienodai trunkančią darbo trukmę negalima, nes tai priklauso nuo daugelio faktorių.

Darbo laiką prailgina:

- apsauga rankoms (šiltos pirštinės)
- pertraukos

Darbo laiką sutrumpina:

- bloga asmeninė dirbančiojo kraujo apytaka (simptomai: dažnai šalti pirštai, tirpimas)
- žema oro temperatūra
- didelė rankenų suėmimo jėga (stiprus suspaudimas taip pat sutrikdo kraujo apytaką)

Ilgai naudojant motorinį įrenginį ir pasikartojus atitinkamiems požymiams (pirštų tirpimui), reikėtų kreiptis į gydytoją dėl medicininės apžiūros.

Techninė priežiūra ir remontas

ISPEJIMAS



Prieš pradėdant darbus prie įrenginio: šakutę ištraukti iš elektros tinklo.

- Naudoti tik kokybiškas atsargines detales. Priešingu atveju gali kilti nelaimingo atsitikimo pavojus ar atsirasti gedimai gaminyje. Kilus klausimams, kreiptis į specializuotą pardavėją.
- Darbus prie įrenginio (pvz. pažeisto jungimo laido keitimas) turi teisę atlikti tik kompetetingas elektrikas, kad išvengtų pažeidimų.

Plastikines dalis valyti su skudurėliu. Aštrios valymo priemonės gali pažeisti plastikines dalis.

Esant reikalui išvalyti aušinimo angas karteryje.

Įrenginį prižiūrėti reguliariai. Atlikti tik tuos priežiūros ir remonto darbus, kurie aprašyti naudojimo instrukcijoje. Visus kitus darbus pavesti atlikti prekybos atstovui.

STIHL rekomenduoja naudoti tik originalias STIHL atsargines dalis. Jų savybės optimaliai atitinka gaminį ir naudotojo poreikius.

STIHL rekomenduoja techninės priežiūros ir remonto darbus pavesti atlikti tik specializuotam STIHL prekybos atstovui. STIHL specializuoti pardavėjai reguliariai apmokomi ir gauna techninę informaciją.

Pūstovo komplektavimas

- Šakutę ištraukti iš rozetės

Pūtimo vamzdžio montavimas

BGE 71, BGE 81:

Pūstuvą galima įjungti tik tada, kai sumontuotas pūtimo vamzdis. Veržlė užspaudžia apsauginį jungiklį, variklį galima įjungti.

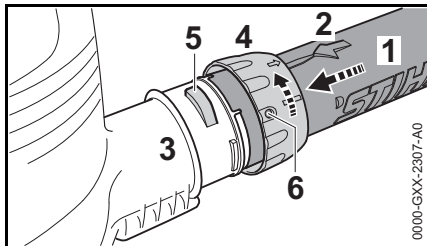

- Kiaurymės turi būti uždengtos. Rodyklė (2) turi būti viršutinėje pūtimo vamzdžio dalyje (1)
- Pūtimo vamzdį (1) įstumti iki galo į antgalį (3) ventiliatoriaus korpuso
- Veržlę (4) užmauti ant ventiliatoriaus korpuso antgalio (3) ir sukti rodyklės kryptimi, kol liežuvėlis (5) pateks į kiaurymę (6) veržlėje

BGE 71, BGE 81:

- Apsauginis jungiklis užsifiksuoja

Antgalio montavimas

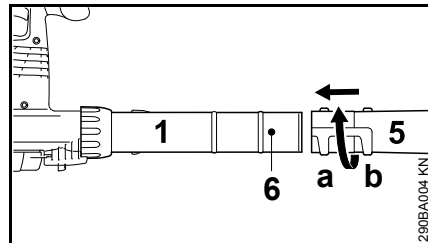

- Antgalį (5) į padėtį (a) (ilgas) arba padėtį (b) (trumpas) iki atžymos (6) užmauti ant pūtimo vamzdžio (1) ir priveržti rodyklės kryptimi

Pūtimo vamzdžio išmontavimas

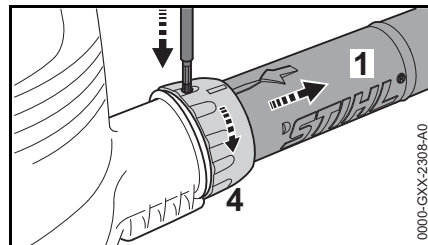

- Išjunkite variklį.
- Su tinkamu įrankiu įspausti apsaugą ant tvirtinimo veržlės
- Veržlę (4) pasukti rodyklės kryptimi iki galo
- Pūtimo vamzdį (1) nuimti

Surinktuvo/smulkintuvo komplektavimas

Surinktuvas/smulkintuvas gali būti įjungtas tik tada, kai teisingai sumontuota jungiamoji alkūnė ir siurbimo vamzdis. Veržlė užspaudžia apsauginį jungiklį, variklį galima įjungti.

- Šakutę ištraukti iš rozetės

Jungiamosios alkūnės montavimas

⚠ ISPEJIMAS

Surinkimo krepšio užtrauktukas turi būti uždarytas.

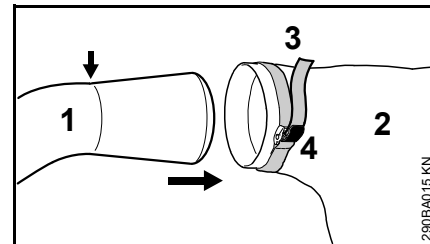

- Jungiamąją alkūnę (1) įkišti į surinkimo krepšį (2) iki atžymos (rodyklė)
- Juostą (3) prie surinkimo krepšio priveržti ir liežuvėlį (4) paspausti žemyn

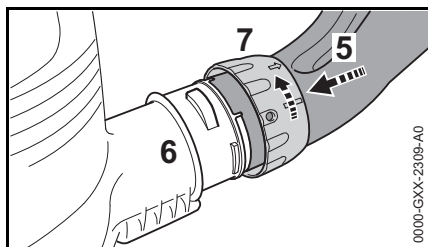

- Kiaurymes uždengti
- Jungiamąją alkūnę (5) iki galo užmauti ant antgalio (6) prie ventiliatoriaus korpuso
- Veržlę (7) užmauti ant ventiliatoriaus korpuso antgalio ir iki galo pasukti rodyklės kryptimi. Apsauginis jungiklis užsifiksuoja

Siurbimo vamzdžio komplektavimas

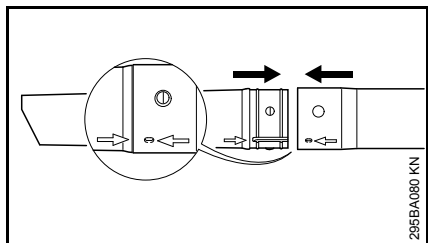

- Rodyklės ant siurbimo vamzdžio ir jo pailginimo turi sutapti ir užsifiksuoti

Siurbimo vamzdžio montavimas

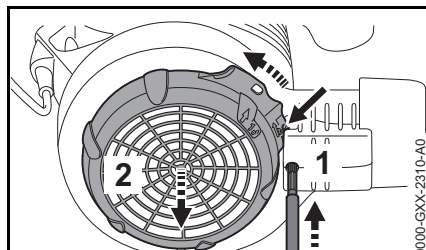

- Išjunkite variklį.
- Su tinkamu įrankiu įspausti apsaugą (1) pro kiaurymę
- Liežuvėlį (rodyklė) paspausti link ventiliatoriaus korpuso ir laikyti įspaustą
- Apsaugines groteles (2) pasukti rodyklės kryptimi iki galo

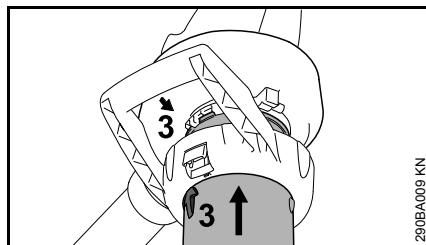

- Rodyklės (3) turi sutapti
- Siurbimo vamzdį įkišti iki galo į ventiliatoriaus korpuso antgalį

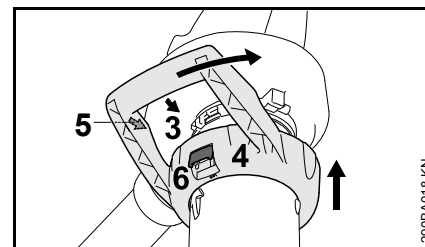

- Lanko formos rankenėlę (4) užmauti ant ventiliatoriaus korpuso antgalio
- Rodyklės (3) ir (5) turi sutapti
- Veržlę (4) pasukti rodyklės kryptimi, kol svertas (6) ventiliatoriaus korpuse garsiai užsifiksuos

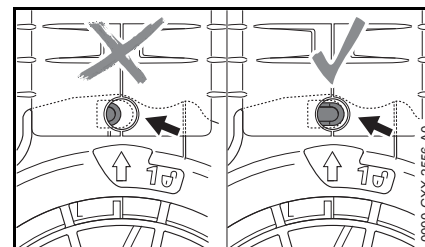

Jei apsauga (rodyklė) teisingai sumontuota, jos paspausti negalima

Jungiamosios alkūnės išmontavimas

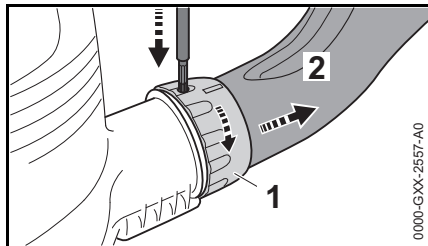

- Išjungti variklį
- Su tinkamu įrankiu įspausti apsaugą pro kiaurymę
- Veržlę (1) pasukti rodyklės kryptimi iki galo
- Jungiamąją alkūnę (2) nuimti

Siurbimo vamzdžio išmontavimas

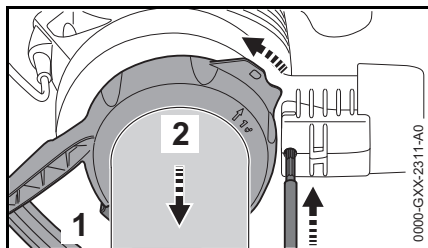

- Išjungti variklį
- Su tinkamu įrankiu įspausti apsaugą pro kiaurymę
- Fiksavimo svertą (1) paspausti ir lanko formos rankenėlę (2) pasukti rodyklės kryptimi iki galo
- Lanko formos rankenėlę nuimti kartu su siurbimo vamzdžiu

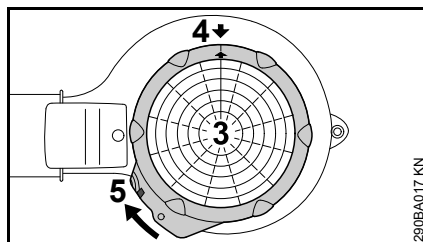

- Apsaugines groteles (3) uždėti ant ventilatoriaus korpuso antgalio
- Rodyklės (4) turi sutapti
- Apsaugines groteles (3) pasukti rodyklės kryptimi, kol liežuvėlis (5) užsifiksuos ventilatoriaus korpuse

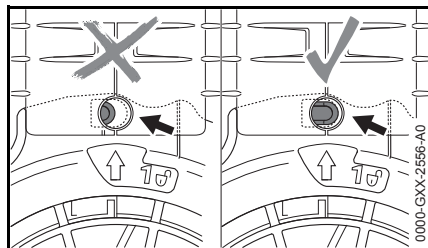

Jei apsauga (rodyklė) teisingai sumontuota, jos paspausti negalima

Įrenginio įjungimas į elektros tinklą

Elektros įtampos ir srovės dažnumo parametrai įrenginyje (žiūr. ant reklaminio skydelio) ir tinkle turi sutapti.

Elektros tinklo apsauginis jungiklis turi būti įrengtas pagal techninių davinių nurodymus – žiūr. "Techniniai daviniai"

Įrenginys turi būti jungiamas į elektros tinklą per saugiklį, kuris nutraukia elektros srovės padavimą, kai nutekanti į žemę srovė viršija 30 mA 30 ms.

Elektros lizdas turi atitikti IEC 60364 taip pat šalies reikalavimus.

Ilginamasis laidas

Ilginamasis laidas turi būti sukonstruotas taip, kad turėtų mažiausiai tas pačias savybes, kaip jungiamasis laidas prie įrenginio. Atkreipti dėmesį į rūšies žymėjimą (tipo pavadinimas) ant jungiamojo laido.

Laido gyslos, priklausomai nuo tinklo įtampos ir laido ilgio, turi būti nurodyto skersplotio.

Laido ilgis	Mažiausias skersplotis
220 V – 240 V:	
iki 20 m	1,5 mm ²
20 m iki 50 m	2,5 mm ²
100 V – 110 V:	
iki 10 m	AWG 14 / 2,0 mm ²
10 m iki 30 m	AWG 12 / 3,5 mm ²

Laido fiksavimo mechanizmas

Laido laikiklis saugo maitinimo laidą nuo pažeidimo.

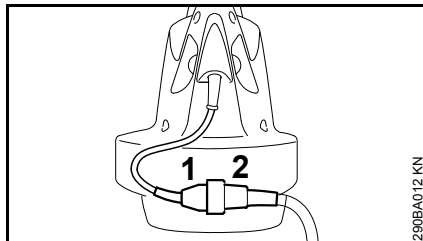

- Šakutę (1) įkišti į pailginimo laido lizdą (2)

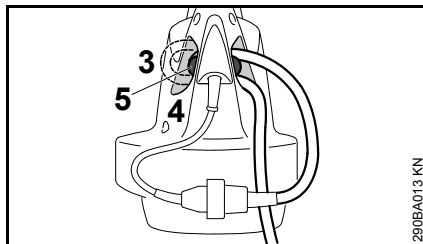

- iš pailginimo laido padaryti kilpą
- Kilpą (3) prakišti pro angą (4)
- Kilpą užkabinti už kablo (5) ir užtvirtinti

Pajungimas į elektros tinklą

Prieš įjungiant įrenginį į elektros tinklą, patikrinti, ar įrenginys išjungtas – žiūr. "Įrenginio išjungimas"

- Šakutę kišti tik į pagal nurodymus instaliuotą rozetę.

Įrenginio įjungimas

- saugiai ir tvirtai atsistoti
- Įrenginį laikyti darbinėje padėtyje

BGE 61, BGE 71, SHE 71

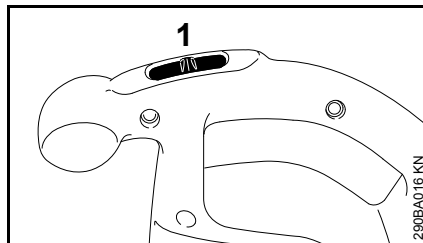

- Jungiklį (1) pastatyti ant I arba II (padėtis II pagal modelį)

Įrenginiai su įjungimo padėtimi I:

I = pilna pūtimo galia

Įrenginiai su įjungimo padėtimi I ir II:

I = pusė pūtimo galios

II = pilna pūtimo galia

BGE 81, SHE 81

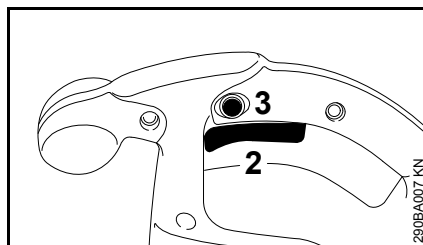

- paleidimo rankenėlę (2) valdymo rankenoje paspausti

Pūtimo ir siurbimo galią galima reguliuoti.

Paspaudus fiksavimo mygtuką (3) gali būti užfiksuota paleidimo rankenėlė (2) maksimaliu pūtimo ir siurbimo režimu.

Įrenginį išjungti

Jei ilgesnį laiką nedirbate - ištraukti iš elektros lizdo.

Jeigu įrenginys nenaudojamas, jį pastatyti taip, kad jis niekam nekliudytų.

Įrenginį apsaugoti nuo neteisėto panaudojimo.

BGE 61, BGE 71, SHE 71

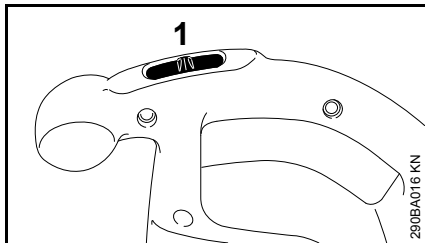

- Jungiklį (1) pastatyti ant 0

BGE 81, SHE 81

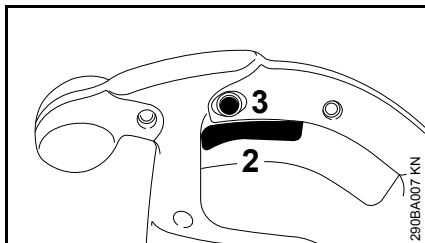

- Paleidimo rankenėlę (2) valdymo rankenoje paleisti

Kai fiksavimo mygtukas užfiksuotas (3) paleidimo rankenėlę galima trumpai spustelti ir paleisti.

Įrenginio saugojimas

- Įrenginį kruopščiai nuvalyti
- Įrenginį saugoti sausoje ir saugioje vietoje. Apsaugoti nuo neteisėto panaudojimo (pvz. vaikų)

Techninė priežiūra ir remontas

Duomenys tinka tik normalioms eksploataavimo sąlygoms. Esant apsunkintoms sąlygoms (daug dulkių) ir prailgintam kasdieniniam darbui, nurodytus intervalus atitinkamai sumažinti.		prieš darbo pradžią	baigus darbą ar kasdien	kas savaitę	kas mėnesį	kartą į metus	esant trukdžiams	esant pažeidimams	jei reikia
Visas įrenginys	vizualinė apžiūra (būklė)	x							
	valyti		x						
Valdymo rankena	Darbo tikrinimas	x							
Aušinimo angos	valyti								x
Lipdukas su piktogramomis	pakeisti							x	

Kaip sumažinti įrenginio dėvėjimąsi ir išvengti gedimų

Šios instrukcijos nurodymų laikymasis leidžia išvengti pernelyg didelio susidėvėjimo ir įrenginio gedimų.

Reikia taip kruopščiai naudoti, prižiūrėti ir saugoti įrenginį, kaip aprašyta šioje naudojimoinstrukcijoje.

Dėl visų gedimų, kurie atsirado dėl saugumo, valdymo ir priežiūros nurodymų nesilaikymo, atsakingas pats naudotojas. Prie jų priskiriami šie gedimai:

- dėl STIHL neleidžiamų įrenginio konstrukcijos pakeitimų
- dėl papildomos įrangos, kuri yra prastos kokybės arba nerekomenduojama bei netinka šiam įrenginiui, naudojimo
- dėl įrenginio naudojimo ne pagal paskirtį
- dėl įrenginio naudojimo sportinėse ir kitose varžybose
- dėl tolimesnio įrenginio su pažeistomis detalėmis ar mazgais naudojimo

Techninės priežiūros darbai

Visi skyriuje „Nurodymai techninei priežiūrai ir remontui“ aprašyti darbai turi būti atliekami reguliariai. Jeigu šių darbų negali atlikti pats naudotojas, reikia kreiptis į specializuotas durbtuves.

STIHL rekomenduoja techninės priežiūros ir remonto darbus pavesti atlikti tik specializuotam STIHL prekybiniam atstovui. STIHL

specializuoti pardavėjai reguliariai apmokomi ir gauna techninę informaciją.

Jeigu šie darbai nebuvo atlikti arba atlikti nereguliariai, gali atsirasti gedimai, dėl kurių atsakingas pats naudotojas. Prie jų be kita ko priskiriami:

- įrenginio komponentų gedimai, atsiradę dėl nereguliarios ar nepakankamos techninės priežiūros (pvz. nepakankamo vėdinimo angų valymo)
- gedimai dėl blogos elektros instaliacijos (įtampa, nepakankamo skerspločio laidai)
- korozija ir kiti dėl jos atsiradę gedimai dėl neteisingo sandėliavimo
- įrenginio gedimai, atsiradę dėl nekokybiškų atsarginių detalių naudojimo

Besidėvinčios detalės

Kai kurios įrenginio detalės normaliai dėvisi, taip pat ir įrenginį eksploatuojant pagal paskirtį, todėl priklausomai nuo rūšies ir naudojimo trukmės, būtina jas laiku pakeisti. Prie jų priskiriama:

- Ventilatorius
- Surinkimo krepšys

Svarbiausios dalys

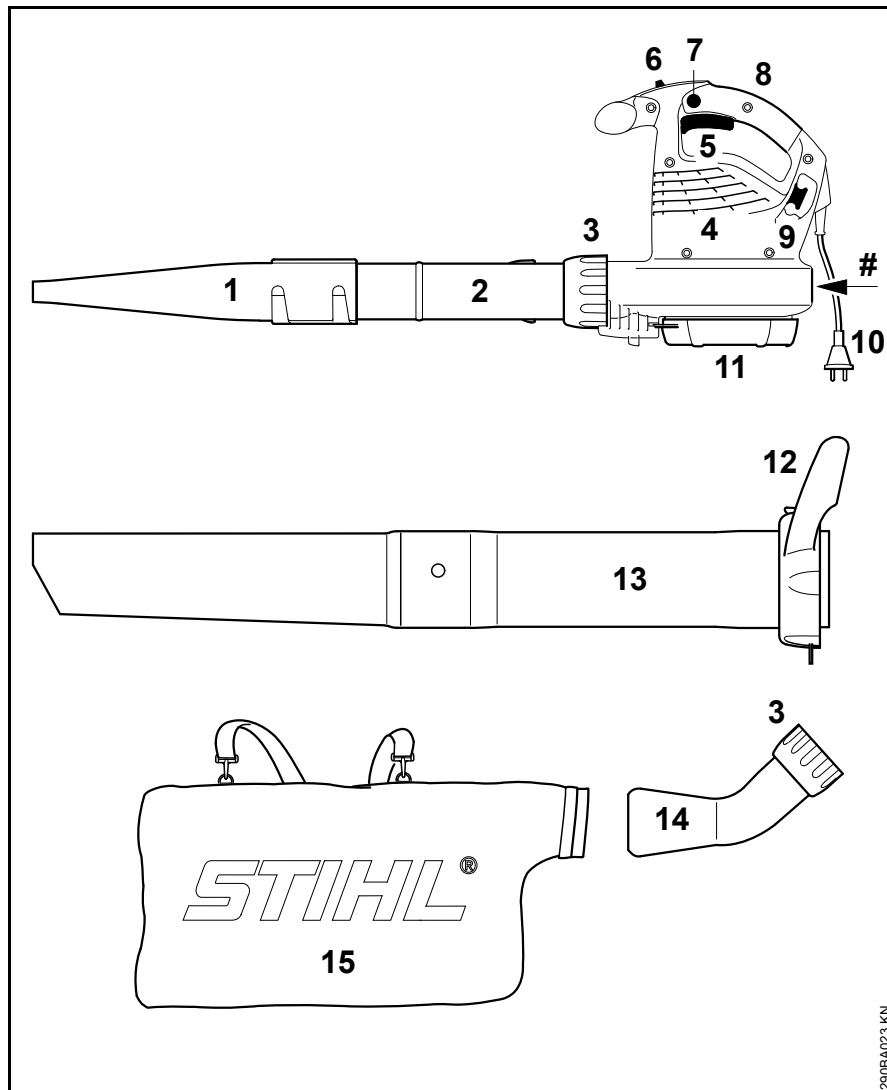

- 1 Plokščias antgalis
 - 2 Pūtimo vamzdis
 - 3 Veržlė
 - 4 Aušinimo angos
 - 5 Paleidimo rankenėlė (tik BGE 81, SHE 81)
 - 6 Jungiklis (tik BGE 61, BGE 71, SHE 71)
 - 7 Fiksavimo klavišas (tik BGE 81, SHE 81)
 - 8 Valdymo rankena
 - 9 Laikiklis laidui
 - 10 Šakutė
 - 11 Apsauginės grotelės
 - 12 Veržlė su rankenėle*
 - 13 Siurbimo žarna*
 - 14 Jungiamoji guma*
 - 15 Surinkimo krepšys*
- # Įrenginio numeris

* Priedai prie SHE, speciali įranga prie BGE

Techniniai daviniai

Variklis BGE 61

Modelis 120 V

Pajungimo į elektros tinkle techniniai daviniai	120 V, 60 Hz, 9,2 A
Saugiklis	15 A
Galia	1100 W
Apsaugos klasė	II 

Modelis 240 V

Pajungimo į elektros tinkle techniniai daviniai	240 V, 50 Hz, 4,8 A
Saugiklis	10 A
Galia	1100 W
Apsaugos klasė	II 

Variklis BGE 71 / SHE 71

Modelis 120 V

Pajungimo į elektros tinkle techniniai daviniai	120 V, 60 Hz, 9,2 A
Saugiklis	15 A
Galia	1100 W
Apsaugos klasė	II 

Modelis 230 V

Pajungimo į elektros tinkle techniniai daviniai	230 V, 50 Hz, 4,8 A
Saugiklis	10 A
Galia	1100 W
Apsaugos klasė	II 

Modelis 230 V – 240 V

Pajungimo į elektros tinkle techniniai daviniai	230 V – 240 V, 50 Hz, 4,8 A
Saugiklis	10 A
Galia	1100 W
Apsaugos klasė	II 

Variklis BGE 81 / SHE 81

Modelis 230 V

Pajungimo į elektros tinkle techniniai daviniai	230 V, 50 Hz, 6,1 A
Saugiklis	10 A
Galia	1400 W
Apsaugos klasė	II 

Modelis 230 V – 240 V

Pajungimo į elektros tinkle techniniai daviniai	230 V – 240 V, 50 Hz, 6,1 A
Saugiklis	10 A
Galia	1400 W
Apsaugos klasė	II 

Maksimalus oro srautas

	Pūtimo režimas	Siurbimo režimas
BGE 61	670 m ³ /h	---
BGE 71	670 m ³ /h	580 m ³ /h
BGE 81	750 m ³ /h	650 m ³ /h
SHE 71	670 m ³ /h	580 m ³ /h
SHE 81	750 m ³ /h	650 m ³ /h

Oro srauto greitis su antgaliu

	Pūtimo režimas
BGE 61	66 m/s
BGE 71	66 m/s
BGE 81	76 m/s
SHE 71	66 m/s
SHE 81	76 m/s

Matmenys

Plotis	210 mm
Aukštis	334 mm
Gylis	330 mm

Svoris

BGE 61	3,0 kg
BGE 71	3,0 kg
BGE 81	3,3 kg
SHE 71	4,1 kg
SHE 81	4,4 kg

Garso lygio ir vibracijos vertės

Pateikiami vidutiniai darbo laisva eiga ir maksimalių sūkių režimu duomenys.

Išsamesnius duomenis apie atitikimą vibracijos reikalavimams pagal direktyvą 2002/44/EG ieškokite www.stihl.com/vib/.

Nepertraukiamo garso lygis L_p pagal EN 50636-2-100

	Pūtimo režimas	Siurbimo režimas
BGE 71	85 dB(A)	85 dB(A)
BGE 81	89 dB(A)	88 dB(A)
SHE 71	85 dB(A)	85 dB(A)
SHE 81	89 dB(A)	88 dB(A)

Triukšmo lygis L_w pagal EN 50636-2-100

	Pūtimo režimas	Siurbimo režimas
BGE 71	100 dB(A)	101 dB(A)
BGE 81	103 dB(A)	103 dB(A)
SHE 71	100 dB(A)	101 dB(A)
SHE 81	103 dB(A)	103 dB(A)

Vibracija a_{hv} pagal EN 50636-2-100

Pūtimo režimas

	Rankena dešinė
BGE 71	1 m/s ²
BGE 81	4,1 m/s ²
SHE 71	1 m/s ²
SHE 81	4,1 m/s ²

Siurbimo režimas

	Rankena dešinė	Rankena kairė
BGE 71	0,8 m/s ²	1,2 m/s ²
BGE 81	2,6 m/s ²	5,6 m/s ²
SHE 71	0,8 m/s ²	1,2 m/s ²
SHE 81	2,6 m/s ²	5,6 m/s ²

Garso lygio ir triukšmo lygio K-Wert nach RL 2006/42/EG = 2,0 dB(A); faktoriaus vertė pagal K-vibracijos K-faktoriaus vertė pagal RL 2006/42/EG = 2,0 m/s².

REACH

REACH pažymi ES potvarkį dėl registravimo, vertinimo ir chemikalų leistinas normas.

Informacijos apie atitikimą REACH potvarkiui (ES) Nr. 1907/2006 žiūrėti www.stihl.com/reach

Pastabos dėl remonto darbų

Šio įrenginio naudotojas gali atlikti tik tuos priežiūros ir remonto darbus, kurie aprašyti šioje naudojimo instrukcijoje. Kitus remonto darbus gali atlikti tik specializuotas pardavėjas.

STIHL rekomenduoja techninės priežiūros ir remonto darbus pavesti atlikti tik specializuotam STIHL prekybos atstovui. STIHL specializuoti pardavėjai reguliariai apmokomi ir gauna techninę informaciją.

Remontuojant naudoti tik atsargines dalis, kurias STIHL leidžia naudoti šiam įrenginiui. Naudoti tik kokybiškas atsargines detales. Priešingu atveju gali kilti nelaimingo atsitikimo pavojus ar atsirasti gedimai įrenginyje.

STIHL rekomenduoja naudoti tik STIHL originalias atsargines detales.

STIHL originalias atsargines dalis atpažinsite pagal STIHL atsarginės detalės numerį, pagal užrašą **STIHL** ir taip pat STIHL atsarginės detalės atpažinimo ženklą  (ant smulkių detalių gali būti tik šis ženklas).

Antrinis panaudojimas

Sunaikinant laikytis specifinių šalies reikalavimų antriniam perdirbimui.

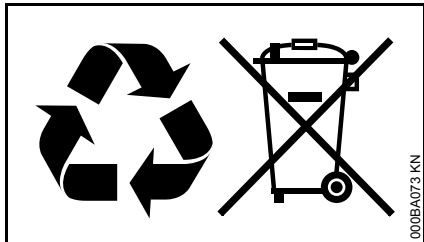

STIHL prietaisai nepriskiriami buitinėms šiukšlėms. STIHL įrenginį, akumuliatorių, priedus ir supakavimą pristatyti nekenksmingam aplinkai antriniam perdirbimui.

Aktuali informacija apie atliekų šalinimą yra pas STIHL prekybos atstovą.

ES- atitikties sertifikatas

ANDREAS STIHL AG & Co. KG
Badstr. 115
D-71336 Waiblingen

Vokietija

atsakingai pareiškia, kad

Rūšis: Elektrinis pūtiklis,
Elektrinis
surinktuvas/smulkintuvas

Prekės ženklas: STIHL

Tipas: BGE 61
BGE 71
BGE 81
SHE 71
SHE 81

Serijos
identifikacija: 4811

atitinka visus direktyvų 2011/65/ES, 2006/42/EB, 2000/14/EB ir 2014/30/ES reikalavimus ir yra sukonstruotas ir pagamintas, remiantis produkto pagaminimo sutinkamai su pagaminimo data galiojančiomis versijomis, remiantis sekančiomis normomis:

EN 50636-2-100, EN 55014-1,
EN 55014-2, EN 60335-1,
EN 61000-3-2, EN 61000-3-3

Išmatuotas ir garantuotas triukšmo lygis buvo bandomas, remiantis direktyvos 2000/14/EB, skyrius V.

Išmatuotas triukšmo lygis

BGE 71: 98 dB(A)

BGE 81: 101 dB(A)
SHE 71: 98 dB(A)
SHE 81: 100 dB(A)

Garantuotas triukšmo lygis

BGE 71: 100 dB(A)
BGE 81: 103 dB(A)
SHE 71: 100 dB(A)
SHE 81: 102 dB(A)

Techninė dokumentacija saugoma:

ANDREAS STIHL AG & Co. KG
Produktzulassung

Pagaminimo metai, šalis ir įrenginio numeris nurodyti ant įrenginio.

Waiblingen, 01.03.2017

ANDREAS STIHL AG & Co. KG

Jūsų

A handwritten signature in black ink that reads 'Thomas Elsner'.

Thomas Elsner

Gaminių pardavimo ir serviso vadovas



Съдържание

Относно това ръководство за употреба	196
Указания за безопасност и техника на работа	196
Комплектуване на духателния уред	203
Комплектуване на смукателната резачка	204
Включване на моторния уред към електрическата мрежа	206
Включване на моторния уред	207
Изключване на моторния уред	208
Съхранение на моторния уред	208
Указания за обслужване и поддръжка	209
Минимизиране на износването и избягване повреди	210
Основни части на моторния уред	211
Технически данни	212
Указания за ремонт	213
Отстраняване (на отпадъци)	214
Декларация на ЕС (EU) за съответствие	214

Уважаеми клиенти,

Благодарим Ви много, че сте избрали едно от висококачествените произведения на фирмата STIHL.

Това изделие е произведено по най-модерни методи на производство и с прилагане на многообхватни мерки за осигуряване на високо качество. Ние се стараем да направим всичко необходимо, за да бъдете доволни от Вашия моторен уред и да работите с него без проблеми.

Ако имате някакви въпроси относно Вашия уред, молим да се обърнете към Вашия търговски посредник или директно към пласментното ни дружество.

Ваш



Dr. Nikolas Stihl

STIHL®

Относно това ръководство за употреба

Картинни символи

Всички картинни символи, които са поставени на уреда, са обяснени в това ръководство за употреба.

Означение на разделите /главите от текста

ПРЕДУПРЕЖДЕНИЕ

Предупреждение за опасност от злополуки и наранявания на физически лица, както и от сериозни имуществени щети.

УКАЗАНИЕ

Предупреждение за повреда на уреда или отделни негови части.

Техническо усъвършенстване

Фирмата STIHL работи непрекъснато по усъвършенстването на всички машини и уреди от продукцията си; затова си запазваме правото да променяме обхвата на доставка по отношение на формата, техниката и оборудването без предварително да съобщаваме за това.

Въз основа на текстовата и илюстрационна информация в това ръководство за употреба не могат да се правят рекламации.

Указания за безопасност и техника на работа



При работа с този апарат са необходими специални мерки за безопасност. Включването към електрическата мрежа открива особени източници на опасност.



Преди първото пускане в експлоатация прочетете внимателно цялото ръководство за работа и го съхранявайте на сигурно място за понататъшна употреба. Несъблюдаването на ръководството за работа може да се окаже опасно за живота.

ПРЕДУПРЕЖДЕНИЕ

- Деца и младежи не могат да работят с апарата. Децата да се наблюдават да не играят с апарата
- Апаратът може да бъде използван само от лица, които са инструктирани за употребата и работата, или могат да докажат, че могат безопасно да обслужват апарата

- Лица, които поради ограничени физически, сензорни или психически способности не са в състояние да ползват апарата безопасно, могат да работят с него само под наблюдение или според инструкциите на отговорно лице
- Предоставяйте или давайте назаем уреда само на лица, които са запознати подробно с този тип и модел и с използването му – и винаги предоставяйте и неговото ръководство за употреба
- Преди започване на всякакви дейности по апарата, като например почистване, обслужване, смяна на части – **изваждайте щепсела за свързване с електрическата мрежа от контакта!**

Спазвайте местните (за страната) предписания за предпазване от злополука, например тези на професионалните дружества, на социалните каси, на ведомствата за трудова защита и др.

Ако апаратът не се използва, да се съхранява така, че да не представлява опасност за никого. Пазете апарата да не се използва от неупълномощени за работа с него, изваждайте щепсела за свързване с електрическата мрежа.

Потребителят носи отговорност за всякакви злополуки или опасности, които могат да възникнат спрямо други лица или имуществото им.

Който работи за пръв път с аппарата: трябва да му бъде обяснено от доставчика или от друг специалист как се борава безопасно с него.

Времето за употреба на шумоотделящи апарати може да бъде ограничено от съответните национални, а също така и от местните, локални разпоредби.

Всеки път преди започване на работа е необходимо да се проверява състоянието на аппарата. Особено внимание следва да се обърне на електрозахранващия съединителен кабел, щепсела за свързване с електрическата мрежа и предпазните устройства.

Апаратът да се пуска в действие само тогава, когато всички негови конструктивни части са изправни и без повреди.

Не използвайте захранващия проводник за теглене или транспортиране на аппарата.

За почистване на аппарата да не се използват машини за почистване под високо налягане. Мощната водна струя може да повреди частите на аппарата.

Никога не пръскайте аппарата с вода – **опасност от късо съединение!**

Физическа годност

Който работи с аппарата, трябва да бъде отпочинал, здрав и в добро физическо състояние.

Лицата, които поради здравословни причини не бива да се напрягат и натоварват, трябва да се осведомят при лекаря си дали работата с моторен апарат е възможна за тях.

Забранена е работата с аппарата след употребата на алкохол, на медикаменти или наркотици, намаляващи способността на реагиране.

Употреба по предназначение

Апаратът за обдухване дава възможност за отстраняване на шума, трева, хартия и други подобни, например в градини и паркове, спортни игрища и стадиони, паркинги или входи на гаражи и дворове.

Смукателната резачка е освен това конципирана и разработена за изсмукване на ненамокрени листа и други леки, несвързани /разпръснати и незапалими отпадъци.

Да не се издухват или засмукват опасни за здравето материали.

Да не се работи с моторния апарат в затворени помещения.

Използването на аппарата за други цели не е позволено и може да доведе до злополуки или повреди на аппарата. Не предприемайте никакви промени по това изделие – това също може да доведе до злополуки или повреди на аппарата.

Условия за експлоатация на аппарата



Не работете с аппарата ако вали дъжд или сняг, при влажно време или при буря, както и в много влажна околна среда. Не оставяйте уреда на открито, ако вали дъжд.

Облекло и екипировка

Носете отговарящи на предписанията облекло и екипировка.



Облеклото да е подходящо и целесъобразно и да не ограничава движенията. Плътно прилепващи дрехи – работен комбинезон, а не работна куртка /манта.



Не носете шалове, вратовръзки и никакви украшения, нито такива дрехи, които могат да попаднат в отвора за всмукване на въздух. Дългите коси трябва да са прибрани (с кърпа за глава, шапка, каска и др.).

Носете здрави обувки с предпазващи от хлъзгане подметки с грайфери.

ПРЕДУПРЕЖДЕНИЕ



За да намалите опасността от нараняване на очите, носете плътно прилепващи предпазни очила, съгласно норматив EN 166. Внимавайте за правилното поставяне на предпазните очила.

Носете "персонална" звукозащита срещу шум – като например капсуловидни антифони за защита на слуха.

STIHL предлага обширна програма за оборудване с лични предпазни средства.

Принадлежности

Монтирайте само такива части или принадлежности, които са изрично одобрени от STIHL за този апарат или технически са идентични с тях. Ако имате въпроси относно тази тема, се обърнете към специализирания търговец. Използвайте само висококачествени части или принадлежности. В противен случай съществува опасност от злополуки за работещите или повреди на апарата.

STIHL препоръчва да се използват предлаганите от STIHL оригинални части и принадлежности. Те са оптимално съгласувани по своите качества със съответното изделие и с изискванията на потребителя.

Не предприемайте никакви промени по апарата – това може да навреди на сигурността на работата. Фирмата

STIHL не поема отговорност за щети, нанесени на физически лица или материални щети на имущество, възникнали в резултат от използването на неразрешени апарати за монтиране / пристрояване.

Преди започване на работа

Проверка на апарата

- Включвателят / изпълнителният лост трябва да се превключва лесно на **STOP** ("СТОП") или съответно на **0**
- Включвателят/изпълнителният лост трябва да се намира на положение **STOP** ("СТОП") или съответно на **0**
- Духателното устройство трябва да бъде монтирано съгласно разпоредбите
- За сигурно и безопасно управление на апарата дръжките трябва да са винаги чисти и сухи, по тях да няма масло и замърсявания
- Проверявайте състоянието на духателното колело и на корпуса на духателното устройство – виж раздел "Употреба на смукателното устройство"

Разрешава се работа с апарата, само когато той е в пълна изправност – **опасност от злополука!**

Апаратът може да се пуска в действие само тогава, когато всички негови конструктивни части са без повреди и са монтирани здраво.



Опасност от нараняване посредством въртящото се колело на духателното устройство. Преди демонтирането на предпазната решетка, смукателната тръба, духателната тръба или тръбното коляно винаги изключвайте двигателя и изваждайте щепсела. Изчакайте докато колелото на духателното устройство спре.

Износването на корпуса на духателното устройство (пукнатини, пробиви) може да доведе до опасност от нараняване поради издухани чужди тела. При повреди на корпуса на духателното устройство, се обърнете за помощ към оторизиран специализиран търговец – фирма STIHL препоръчва специализирания търговец на STIHL

Не предприемайте каквито и да било промени по устройствата за обслужване и безопасност

Включване в електрическата мрежа

Намалявайте опасността от удар с електрически ток:

- Напрежението и честотата на апарата (виж табелката, указваща типа) трябва да съвпадат с напрежението и честотата на електрическата мрежа
- Проверете за повреди захранващия проводник, щепсела за включване в мрежата и удължителния кабел. Забранено е използването на повредени проводници, куплунги (съединителни клеми) и контакти (щепсели), както и на неотговарящи на предписанията захранващи проводници
- Включването в електрическата мрежа да става само чрез контакт, инсталиран съгласно предписанията
- Изолацията на захранващия и на удължителния кабел (проводник), щепселът и куплунгът (съединителната клема) да са в изправно състояние
- Никога не хващайте с мокри ръце щепсела за свързване с електрическата мрежа, електрозахранващия и удължителния проводник, както и електрическите щепселни съединения

Прокарвайте захранващия проводник и удължителния кабел по съответния правилен начин:

- Съблюдавайте минималните напречни сечения на отделните проводници – виж раздел "Електрическо свързване на апарата"
- Поставете и обозначавайте захранващия проводник така, че да не може да се повреди и да не представлява опасност за никого – **опасност от спъване!**
- Използването на неподходящи удължителни проводници може да се окаже опасно. Използвайте само такива удължителни проводници, които са разрешени за използване при външни условия и са съответно обозначени, като освен това напречното им сечение трябва да е достатъчно голямо
- Щепселът и куплунгът на удължителния проводник трябва да са водоустойчиви и не бива да се слагат във вода
- Не позволявайте те да се отъркват по ръбове, по остри или заострени предмети
- Не ги смачквайте в процепите на врати или прозорци
- При "поглъщане" на проводника – извадете щекера за свързване с ел. мрежа от контакта и оправете кабела
- Винаги развивайте докрай кабелния барабан, за да се избегне опасността от пожар поради прегряване

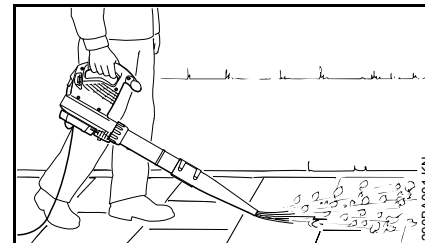
Държане и управление на апарата

Духателният апарат за обдухване /продухване е предвиден за обслужване с една ръка. Работещият може да хване апарата за управляващата дръжка с дясната или с лявата ръка.

Апаратът да се държи винаги здраво с ръце за дръжките.

**ПРЕДУПРЕЖДЕНИЕ**

Апаратът да се използва само с изцяло монтирана духателна тръба – **опасност от нараняване!**

Кръглата дюза е особено добре пригодена за работа върху неравни терени (например на ливади /поляни и затревени площи).

Плоската дюза (съдържаща се в обхвата на доставка или с възможност за доставка като специална принадлежност) създава плоска въздушна струя, която може да се използва целенасочено и контролирано; особено при обдухване за разчистване на равни повърхности, покрити с дървени стърготини, шума, окосена трева и други подобни.

Употреба на смукателното устройство

Спазвайте указанията за монтаж в съответната глава на това ръководство за употреба.

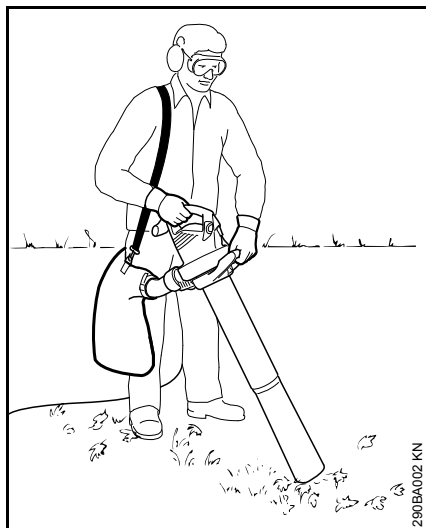

Смукателната резачка е предвидена за управление с две ръце. Работещият с апарата трябва с дясната си ръка да хване дръжката за управление, а с лявата ръка – дръжката на кожуха.

Коланът за носене на събирателната торба се слага през дясното рамо – да не се носи кръстосан, за да може в случай на нужда или при авария апаратът заедно със събирателната торба да се отстрани бързо от тялото на работещия.

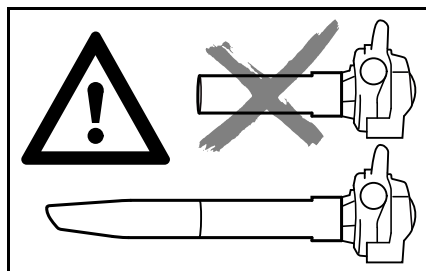

Апаратът трябва да се използва само с цялостно монтирана смукателна тръба и с монтирана, затворена събирателна торба – **опасност от нараняване!**



Не бива да се всмукват горещи или горящи материали (например пепел, тлеещи цигари) – **съществува опасност от нараняване при избухване на пожар!**



В никакъв случай не бива да се засмукват запалими течности (например гориво) или материали, напоени с възпламеними течности – поради пожар или експлозия – **опасност от смъртоносни наранявания!**



УКАЗАНИЕ

При всмукване на абразивни предмети (като ситна баластра, камъни и др.) работното колело на духалото и корпусът на духателното устройство се подлагат на особено силно износване. Износването се забелязва по намаляващата

смукателна мощност. В този случай трябва да се обърнете към специализирания търговец. Фирма STIHL препоръчва специализирания дистрибутор на STIHL.

При всмукване на влажна шума, духателното устройство или тръбното коляно може да се задръстят.

За отстраняване на задръстване в апарата:

- Изключете апарата и извадете щепсела от електрическата мрежа.
- Демонтирайте тръбното коляно и смукателната тръба – виж раздел "Комплектуване на смукателната резачка"
- Почистете тръбното коляно и кожуха на духателното устройство

По време на работа



При повреда на захранващия проводник незабавно извадете щепсела от мрежата – **опасност за живота поради удар с електрически ток!**

Не повреждайте захранващия проводник чрез преминаване върху него с превозни средства, смачкване, разтегляне и др.

Щепселът не бива да се изважда от контакта чрез теглене за захранващия проводник, а чрез хващане за самия щепсел.

Хващайте щепсела за свързване с ел. мрежа и захранващия проводник само със сухи ръце.

При възможна застрашаваща опасност или в случай на авария – поставете изпълнителния лост / включвателя на **STOP** ("СТОП") или съответно на **0**

С апарата може да работи само един човек – забранено е присъствието на други лица в работния обхват.

Дръжте надалеч деца, животни и наблюдатели.

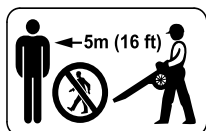

Забранено е присъствието на други лица в радиус от 5 m от работното място – поради изхвърлени със скорост чрез движението на машината предмети – **опасност от нараняване!**

Това разстояние трябва да се спазва и спрямо предмети (превозни средства, стъкла на прозорци) – **опасност от повреждане на вещи и имущество!**

Никога не духайте в посока към други хора или животни – апаратът може да ускори и изхвърли малки предмети с голяма скорост – **опасност от нараняване!**

При духане и използване на смукателната резачка (на открито и в градини) трябва да се внимава за дребни животинки, за да не бъдат изложени на опасност.

Никога не оставяйте моторния апарат да работи без наблюдение.

При работа се придвижвайте, вървейки само бавно напред – винаги наблюдавайте изходния обхват на духателната тръба – не вървете назад и не тичайте – **опасност от спъване!**

Захранващият проводник да се води винаги зад апарата – да не се върви в посока назад и да не се тича – **опасност от спъване!**

Избягвайте необичайни положения на тялото и винаги пазете равновесие. При работа е необходимо да имате винаги стабилна и сигурна опора.

Внимавайте на стръмни склонове и на неравни терени – **опасност от подхлъзване!**

Внимавайте за препятствия: боклуци, дървесни пънове, корени, изкопни ями – **опасност от препъване!**

Не работете на стълба, нито на нестабилни места за заставане.

При поставено предпазно оборудване (антифони) за защита на слуха се изисква повишено внимание и предпазливост, тъй като способността за възприемане на предупредителни звукове (като например виковете, звукови сигнали и др.) е намалена.

Работете винаги спокойно и внимателно – само при добри условия на видимост и осветление. Работете разумно, не излагайте на опасност други лица.

Правете редовно паузи за почивка по време на работа, за да предотвратите преумора и изтощение, в противен случай – **опасност от злополука!**

При обдухване на големи количества материал за издухване, съдържащ прах, могат да възникнат електростатични заряди, които могат при неблагоприятни (например много сухи) атмосферни условия да се изпразнят внезапно.

При образуване и отделяне на прах трябва винаги да се носи прахозащитна маска.

При изсмукване на неподходящ материал за всмукване, колелото на духателното устройство може да блокира. Веднага изключете апарата, извадете щепсела за свързване с електрическата мрежа. Едва тогава отстранете блокиращия колелото материал за всмукване.

Не пъхайте предмети през предпазната решетка или дюзата във вътрешността на вдухващия корпус. Те могат да бъдат изхвърлени от духателното устройство с висока скорост – **опасност от нараняване!**

При доловими промени в хода на двигателя (като например по-силни вибрации) – прекъснете работата и отстранете причините за тези промени.

В случай, че апаратът е бил подложен на употреба, несъответстваща на предназначението му (като например въздействие на сила при удар или падане), то преди по-нататъшното му използване трябва непременно да се провери изправността му – виж също раздел "Преди да започнете работа".

Проверете също така и функционалната годност на устройствата за безопасност. В никакъв случай не работете с неизправен по отношение на безопасността апарат. В случай на съмнение потърсете помощта на специализирания търговец.

Ако апаратът продължава да работи (не изключва), когато превключвателният лост вече не е натиснат – издърпайте щепсела от контакта и се свържете с търговец-специалист на STIHL. Апаратът е дефектен.

Преди да напуснете апарата: изключете апарата – извадете щепсела за свързване с ел. мрежа от контакта.

След приключване на работа

Извадете щепсела за свързване с електрическата мрежа от контакта.

Щепселът не бива да се изважда от контакта чрез теглене за захранващия проводник, а чрез хващане за самия щепсел.

Почистете апарата от прах и замърсявания – не използвайте средства, разтварящи мазнини.

Вибрации

Продължителната работа с уреда може да доведе до причинени от вибрациите смущения в кръвообращението на ръцете ("болест на белите пръсти").

Не може да се установи универсално валидно времетраене на работа с уреда, защото то зависи от най-различни влияещи му фактори.

Продължителността на използване може да се удължи посредством:

- Защита на ръцете (топли ръкавици)
- прекъсване за почивка

Продължителността на използване може да се скъси поради:

- специфична индивидуална склонност към лошо кръвообращение (признак: често пръстите са студени, изтръпване)
- ниски външни температури
- силата на хващане (здравото държане на уреда пречи на кръвообращението)

При редовна и продължителна работа с уреда и при повтаряща се поява на съответните симптоми (например изтръпване на пръстите) се препоръчва лекарски преглед.

Поддръжка и ремонт



ПРЕДУПРЕЖДЕНИЕ



Преди започване на каквито и да било дейности по уреда: изваж- дайте щепсела за свързване с елек- трическата мрежа от контакта.

- Да се използват само висококачествени резервни части. В противен случай съществува опасност от злополуки за работещите или повреди на уреда. Ако имате въпроси относно тази тема, се обърнете към специализирания търговец.
- Работи по уреда (например смяната на повреден захранващ кабел) могат да се изпълняват само от специализираните търговци или квалифицирани електротехници, за да избегнете опасностите.

Пластмасовите детайли да се почистват с кърпа. Използването на силни средства за почистване може да повреди пластмасата.

При необходимост почистете процепите за въздушно охлаждане, намиращи се в кожуха на двигателя.

Редовно поддържайте уреда. Да се извършват само тези дейности по поддръжката и ремонта, които са описани в ръководството за употреба. Всички други дейности трябва да се възлагат на специализиран търговец.

STIHL препоръчва да се използват предлаганите от STIHL оригинални части. Те са оптимално съгласувани по своите качества с уреда и с изискванията на потребителя.

Фирма STIHL препоръчва работите по поддръжката и ремонтите да се възлагат само на специализирания дистрибутор на STIHL. За специализираните дистрибутори на STIHL редовно се провеждат квалификационни курсове за обучение и им се предоставят на разположение най-новите технически информации.

Комплектуване на духателния уред

- Извадете щепсела за свързване с електрическата мрежа от контакта

Монтиране на духателната тръба

BGE 71, BGE 81:

Духателният апарат може да се включи само ако духателната тръба е монтирана правилно. Съединителната (холендрова) гайка задейства един защитен изключвател /прекъсвач, който затваря електрическата верига за пускане на двигателя в действие.

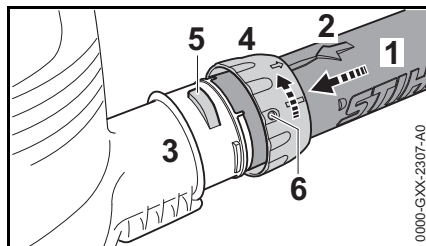

- Отворите трябва да съвпадат. Стрелката (2) трябва да се намира на горната страна на духателната тръба (1)
- Наденете духателната тръба до упор на щуцера (3) на корпуса на духателното устройство
- Наденете съединителната (холендровата) гайка (4) върху щуцера (3) на корпуса на духателното устройство и я завъртете до упор в посока на стрелката, докато езичето (5)

зацепи в отвора (6) на съединителната (холендровата) гайка

BGE 71, BGE 81:

- Защитният прекъсвач се задейства – при което се чува ясно доловим звук

Монтирайте дюзата

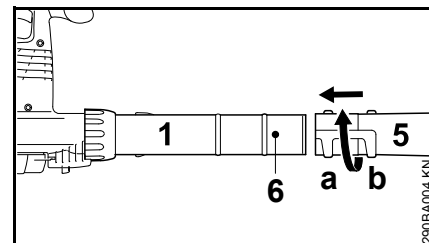

- Наденете дюзата (5) на духателната тръба (1) в позиция (a) (дълга) или позиция (b) (къса) до шийката (6) и я фиксирайте в посока на стрелката

Демонтиране на духателната тръба

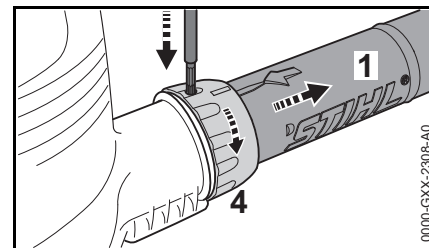

- Изключете двигателя

- С помощта на подходящ инструмент натиснете предпазителя през отвора на съединителната (холендровата) гайка
- Завъртете съединителната (холендровата) гайка (4) до упор в посока на стрелката.
- Свалете духателната тръба (1)

Комплектуване на смукателната резачка

Смукателната резачка може да се включи само ако тръбното коляно и смукателната тръба са монтирани правилно. Съединителните (холендрови) гайки задействат един защитен прекъсвач, който затваря електрическата верига за пускане на двигателя в действие.

- Извадете щепсела за свързване с електрическата мрежа от контакта

Монтиране на тръбното коляно



ПРЕДУПРЕЖДЕНИЕ

Ципът на събирателната торба трябва да бъде затворен

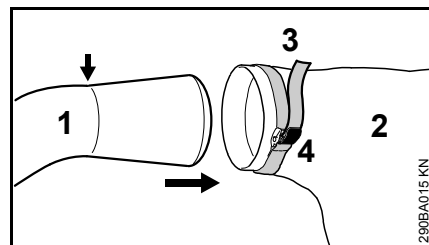

- Вкарайте тръбното коляно /крюмера (1) в събирателната торба (2) до маркирката (виж стрелката)
- Издърпайте лентата за връзване (3) на събирателната торба и натиснете езичето (4) надолу

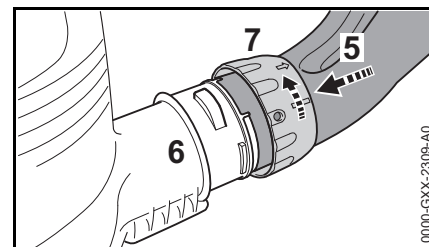

- Отворите трябва да съвпадат
- Поставете тръбното коляно (5) до упор в щуцера (6) на кожуха на духателното устройство
- Наденете съединителната (холендровата) гайка (7) върху щуцера на корпуса на духателното устройство и я завъртете до упор в посока на стрелката. Защитният прекъсвач се задейства – при което се чува ясно доловим звук

Комплектуване на смукателната тръба

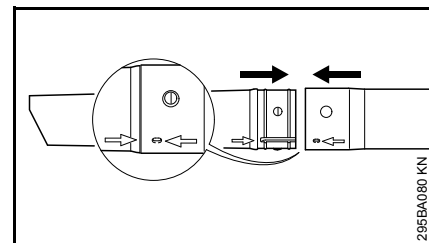

- Ориентирайте смукателната тръба и удължителя на смукателната тръба по стрелките, избутайте ги заедно и ги фиксирайте.

Монтаж на смукателната тръба

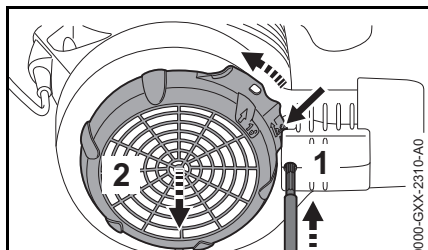

- Изключете двигателя
- С помощта на подходящ инструмент натиснете предпазителя (1) през отвора
- Натиснете езичето (виж стрелката) към корпуса на духателното устройство и го задръжте натиснато
- Завъртете до упор предпазната решетка (2) в посока на стрелката и свалете

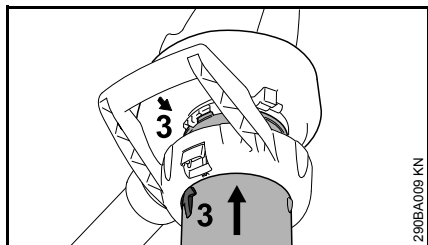

- Стрелките (3) трябва да съвпадат
- Вкарайте смукателната тръба до упор в отвора за всмукване на кожуха на духателното устройство

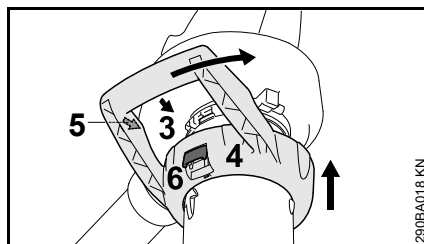

- Изтеглете С-образната ръкохватка (4) върху отвора за всмукване на кожуха на духателното устройство
- Стрелките (3) и (5) трябва да съвпадат
- Завъртете С-образната ръкохватка (4) в посока на стрелката, докато лостът (6) на корпуса на духателното устройство се чуе, че зацепва

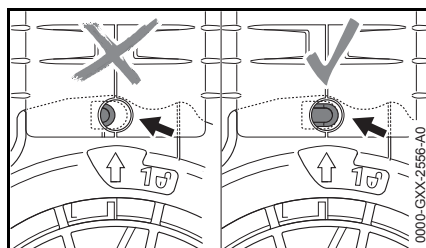

При правилен монтаж предпазителят (виж стрелката) не е натиснат.

Демонтиране на тръбното коляно

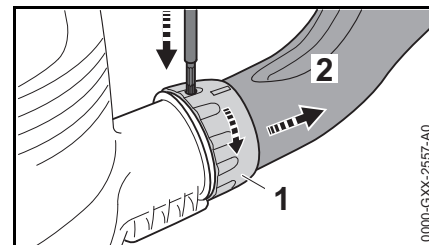

- Изключете двигателя
- С помощта на подходящ инструмент натиснете предпазителя през отвора
- Завъртете съединителната (холендровата) гайка (1) до упор в посока на стрелката
- Свалете тръбното коляно /крюмера (2)

Демонтиране на смукателната тръба

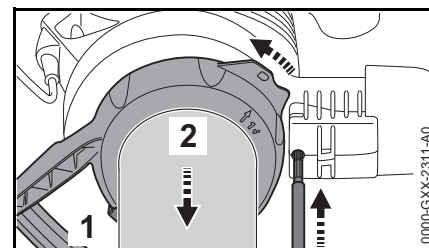

- Изключете двигателя
- С помощта на подходящ инструмент натиснете предпазителя през отвора

- Задействайте спирателния лост (1) и завъртете С-образната ръкохватка (2) до упор в посока на стрелката
- Свалете С-образната ръкохватка заедно със смукателната тръба

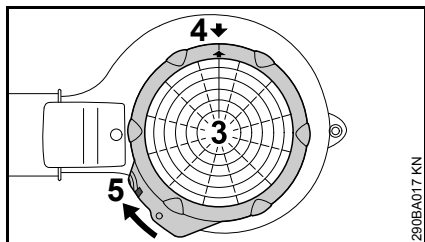

- Поставете предпазната решетка (3) върху отвора за всмукване, намиращ се на корпуса на духателното устройство
- Стрелките (4) трябва да съвпадат
- Завъртете защитната решетка (3) в посока на стрелката, докато езичето (5) зацепи в корпуса на духателното устройство

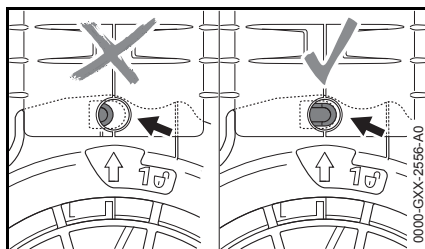

При правилен монтаж предпазителят (виж стрелката) не е натиснат.

Включване на моторния уред към електрическата мрежа

Напрежението и честотата на уреда (виж табелката, указваща типа) трябва да съвпадат с напрежението и честотата на захранването от електрическата мрежа

Минималната защита с електрически предпазители на захранването от електрическата мрежа трябва да съответства на предписанието в "Технически данни" – виж раздел "Технически данни".

Уредът трябва да се включи към мрежата за електрическо захранване посредством защитен прекъсвач на диференциална защита срещу недопустимия утечен ток, който прекъсва захранването с електрически ток, ако разрядният ток към земята надхвърли 30 mA.

Захранването от електрическата мрежа трябва да отговаря на норматива IEC 60364, както и на специфичните за съответната страна предписания.

Удължителен проводник

Удължителният проводник трябва по своя вид конструкция да изпълнява поне същите характеристики като захранващия проводник на апарата. Съблюдавайте обозначителната маркировка, отнасяща се до вида конструкция (обозначение на типа) на захранващия проводник.

Жилата на проводника трябва, в зависимост от напрежението в електрическата мрежа и от дължината на проводника, да имат посочения по-долу минимален диаметър на напречното сечение.

Дължина на проводника	Минимален диаметър на напречното сечение
220 V – 240 V:	
до 20 м	1,5 мм ²
20 м до 50 м	2,5 мм ²
100 V – 127 V:	
до 10 м	AWG 14 / 2,0 мм ²
10 м до 30 м	AWG 12 / 3,5 мм ²

Устройство за облекчаване силата на опън

Устройството за облекчаване силата на опън защитава захранващия проводник от повреждане.

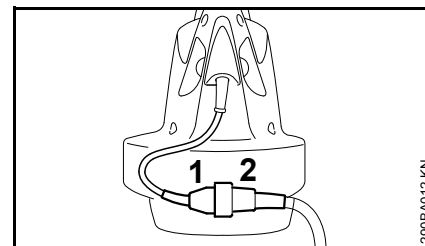

- Вкарайте щепсела за свързване с ел. мрежа (1) в куплунга (съединителната клемма) (2) на удължителния проводник

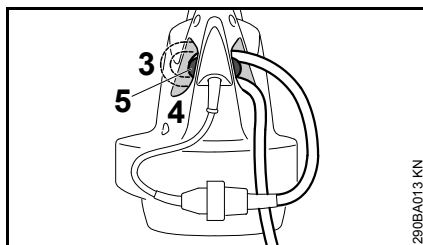

- Направете клуп с удължителния проводник
- Прекарайте клупа (3) през отвора (4)
- Прекарайте клупа върху куката (5) и го стегнете

Включване в контакта за захранване от електрическата мрежа

Преди включване на уреда в мрежата за електрическо захранване, да се провери дали уредът е изключен – виж раздел "Изключване на уреда"

- Вкарайте щепсела за свързване с електрическата мрежа на удължителния проводник в контакт, който е инсталиран съгласно предписанията

Включване на моторния уред

- Заемете сигурна и стабилна стойка
- Дръжте моторния уред в работна позиция

BGE 61, BGE 71, SHE 71

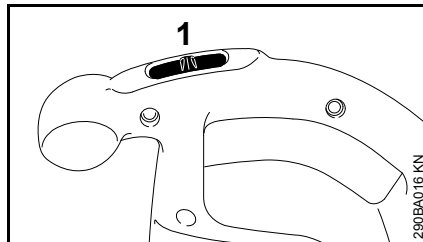

- Поставете включвателя (1) на I или II (позицията II според оборудването)

При моторни уреди с позиция на включване I:

I = пълна мощност на издухване

При моторни уреди с позиция на включване I и II:

I = половин мощност на издухване

II = пълна мощност на издухване

BGE 81, SHE 81

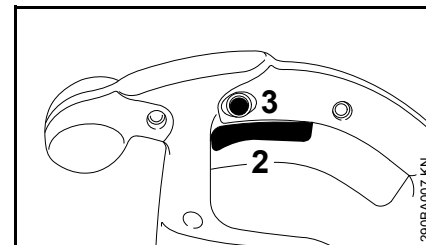

- Натиснете включвателния лост (2) на дръжката за управление

Мощността на издухване и всмукване може да се регулира безстъпално.

Чрез натискане на фиксиращия бутон (3) може включвателният лост (2) да се фиксира в позиция за максимално духателно и всмукателно действие.

Изключване на моторния уред

При прекъсване на работата за по-продължително време – изваждайте щепсела за електрическо захранване от контакта.

Ако моторният уред не се използва, да се съхранява така, че да не представлява опасност за никого.

Пазете моторния уред от достъп на неспособни за работа с него лица.

BGE 61, BGE 71, SHE 71

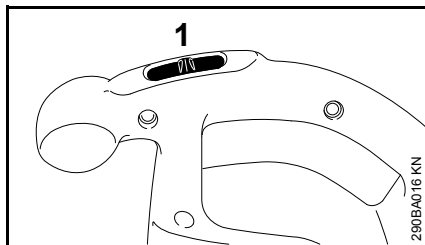

- Поставете включвателя /шалтера (1) на 0

BGE 81, SHE 81

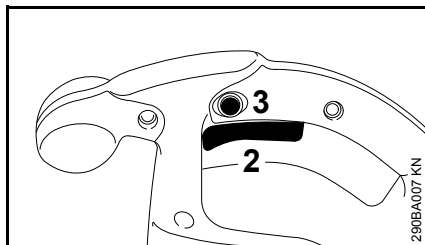

- Отпуснете включвателния лост (2) на дръжката за управление.

При натиснато и зацепило фиксиращо копче (3) натиснете кратко включвателния лост и след това го отпуснете.

Съхранение на моторния уред

- Почистете основно машината
- Съхранявайте машината на сухо и сигурно място. Пазете я да не се използва от неупълномощени за работа с нея (например от деца)

Указания за обслужване и поддръжка

Следните данни се отнасят за нормални работни условия. При усложнени условия (силно запрашаване и т. н.) и при по-дълго ежедневно работно време, дадените по-долу интервали трябва съответно да се съкратят.		Преди започване на работа	След привършване на работа или съответно – всеки ден	Всяка седмица	Всеки месец	Всяка година	При смущения	При повреда	При необходимост
Цялата машина	Оглед (на състоянието)	x							
	Почистване		x						
дръжката за управление	Проверка на функциите	x							
Процепи за подаване на въздух за охлаждане	Почистване								x
Лепенка с указания за безопасност	Смяна							x	

Минимизиране на износването и избягване повреди

При спазване на предписанията в това ръководство за употреба на машината се избягва прекаленото износване и повреди на моторния уред.

Използването, поддръжката и съхранението на моторния уред трябва да се провеждат така внимателно, както е описано в това ръководство за употреба.

Потребителят на моторния уред е сам отговорен за всички повреди, които са възникнали поради неспазване на указанията за безопасност, за експлоатация и за поддръжка на машината. Това важи особено за:

- неразрешени от STIHL промени по изделието
- употребата на инструменти и принадлежности, неразрешени или неподходящи за този уред, или ако те са с ниско качество
- неотговарящо на предназначението използване на уреда
- Използване на моторния уред при спортни или състезателни мероприятия
- Повреди, които са възникнали вследствие на по-нататъшното ползване на моторния уред с дефектни части

Работи по поддръжката на уреда

Всички работи по машината, посочени в раздел "Указания за обслужване и поддръжка", трябва да се извършват редовно. В случай, че тези работи по обслужването и поддръжката на уреда не могат да се извършат от самия потребител, това трябва да се възложи за изпълнение на оторизиран търговец-специалист.

Фирмата STIHL препоръчва работите по поддръжката и ремонта на уреда да се възлагат за извършване само на оторизиран търговец-специалист на STIHL. За специализираните търговци на STIHL редовно се провеждат квалификационни курсове за обучение и им се предоставят на разположение най-новите технически информации по тези уреди.

Ако тези работи по поддръжката бъдат пропуснати или извършени некачествено, по машината могат да се явят повреди, за които е отговорен самият потребител. Към това спадат между другото и:

- Повреди на електромотора, причинени вследствие на ненавременна или недостатъчно извършена поддръжка (например недостатъчно почистване на устройството за подаване на въздух за охлаждане)
- Повреди, възникнали вследствие на неправилно свързване с електрическата мрежа (напрежение, недостатъчно оразмерени захванващи проводници)

- Корозионни повреди и други последстващи щети вследствие на неправилно съхраняване на уреда
- Повреди на моторния уред, възникнали вследствие употребата на резервни части с ниско качество

Части, подлежащи на износване

Някои части на моторния уред подлежат на нормално износване дори и при използване съгласно предназначението му и трябва според вида и продължителността на употребата им да се сменят навреме. Към тези се отнасят също и:

- Колело на духателното устройство
- Ловителна/ събирателна торба

Основни части на моторния уред

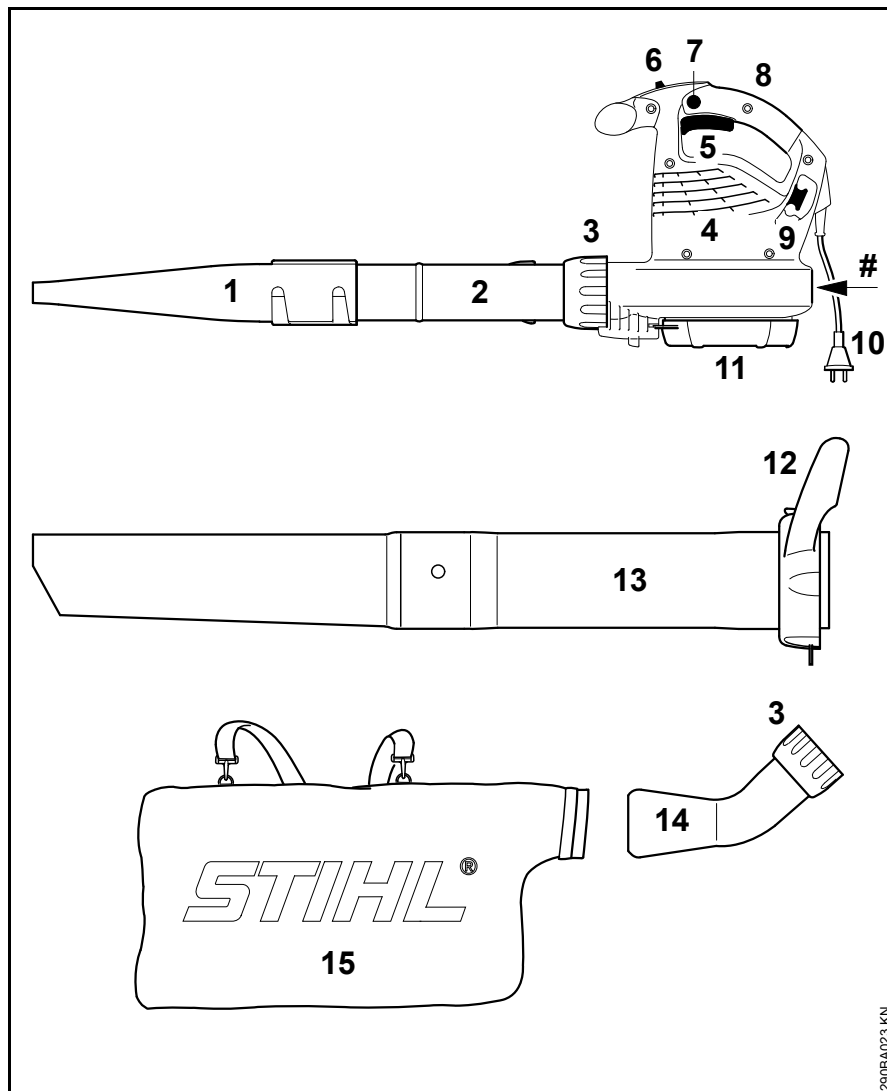

- 1 Плоска дюза
- 2 Духателна тръба
- 3 Съединителна (холендрова) гайка
- 4 Процеци за подаване на въздух за охлаждане
- 5 Включвателен лост (само за BGE 81, SHE 81)
- 6 Шалтер (само за BGE 61, BGE 71, SHE 71)
- 7 Фиксиращ бутон (само за BGE 81, SHE 81)
- 8 Дръжка за управление
- 9 Кука за облекчаване силата на опъване
- 10 Щепсел /контакт за свързване с електрическата мрежа
- 11 Защитна решетка
- 12 Съединителна (холендрова) гайка с дръжка*
- 13 Смукателна тръба*
- 14 Тръбно коляно*
- 15 Събирателна торба*
- # Машинен номер

* Принадлежност при SHE, специални принадлежности при BGE

Технически данни**Двигател BGE 61****Модел-изпълнение със 120 V**

Данни за свързването с електрическата мрежа	120 V, 60 Hz, 9,2 A
Защитно устройство	15 A
Мощност	1100 W
Класа на защита	II □

Модел-изпълнение с 240 V

Данни за свързването с електрическата мрежа	240 V, 50 Hz, 4,8 A
Защитно устройство	10 A
Мощност	1100 W
Класа на защита	II □

Двигател BGE 71 / SHE 71**Модел-изпълнение със 120 V**

Данни за свързването с електрическата мрежа	120 V, 60 Hz, 9,2 A
Защитно устройство	15 A
Мощност	1100 W
Класа на защита	II □

Модел-изпълнение с 230 V

Данни за свързването с електрическата мрежа	230 V, 50 Hz, 4,8 A
---	---------------------

Защитно устройство	10 A
Мощност	1100 W
Класа на защита	II □

Модел-изпълнение с 230 V - 240 V

Данни за свързването с електрическата мрежа	230 V - 240 V, 50 Hz, 4,8 A
Защитно устройство	10 A
Мощност	1100 W
Класа на защита	II □

Двигател BGE 81 / SHE 81**Модел-изпълнение с 230 V**

Данни за свързването с електрическата мрежа	230 V, 50 Hz, 6,1 A
Защитно устройство	10 A
Мощност	1400 W
Класа на защита	II □

Модел-изпълнение с 230 V - 240 V

Данни за свързването с електрическата мрежа	230 V - 240 V, 50 Hz, 6,1 A
Защитно устройство	10 A
Мощност	1400 W
Класа на защита	II □

Максимален въздушен дебит

	Режим на обдухване (духане)	Режим на всмукване
BGE 61	670 m ³ /h (куб.м./ч.)	---
BGE 71	670 m ³ /h (куб.м./ч.)	580 m ³ /h (куб.м./ч.)
BGE 81	750 m ³ /h (куб.м./ч.)	650 m ³ /h (куб.м./ч.)
SHE 71	670 m ³ /h (куб.м./ч.)	580 m ³ /h (куб.м./ч.)
SHE 81	750 m ³ /h (куб.м./ч.)	650 m ³ /h (куб.м./ч.)

Скорост на въздуха с дюза

	Режим на обдухване (духане)
BGE 61	66 m/s (м/сек.)
BGE 71	66 m/s (м/сек.)
BGE 81	76 m/s (м/сек.)
SHE 71	66 m/s (м/сек.)
SHE 81	76 m/s (м/сек.)

Размери

Широчина	210 mm
Височина	334 mm
Дълбочина	330 mm

Тегло

BGE 61	3,0 kg
BGE 71	3,0 kg

BGE 81	3,3 kg
SHE 71	4,1 kg
SHE 81	4,4 kg

Акустични и вибрационни стойности

За определяне на акустичните и вибрационни стойности се взема под внимание работното състояние "номинални максимални обороти".

По-нататъшни данни за изпълнение на директивата за работодатели "Вибрация 2002/44/EG" – виж интернет страница www.stihl.com/vib/

Постоянно ниво на акустичното налягане L_p по норматив EN 50636 2 100

	Режим на обдухване (духане)	Режим на всмукване
BGE 71	85 dB(A)	85 dB(A)
BGE 81	89 dB(A)	88 dB(A)
SHE 71	85 dB(A)	85 dB(A)
SHE 81	89 dB(A)	88 dB(A)

Максимално ниво на звука L_w по норматив EN 50636-2-100

	Режим на обдухване (духане)	Режим на всмукване
BGE 71	100 dB(A)	101 dB(A)
BGE 81	103 dB(A)	103 dB(A)
SHE 71	100 dB(A)	101 dB(A)
SHE 81	103 dB(A)	103 dB(A)

Вибрационна стойност a_{hv} по норматив EN 50636-2-100

Режим на обдухване (духане)

	Ръкохватка отдясно
BGE 71	1 м/сек ²
BGE 81	4,1 м/сек ²
SHE 71	1 м/сек ²
SHE 81	4,1 м/сек ²

Режим на всмукване

	Ръкохватка отдясно	Ръкохватка отляво
BGE 71	0,8 м/сек ²	1,2 м/сек ²
BGE 81	2,6 м/сек ²	5,6 м/сек ²
SHE 71	0,8 м/сек ²	1,2 м/сек ²
SHE 81	2,6 м/сек ²	5,6 м/сек ²

Коефициентът-К за ниво на звука и ниво на звуковата мощност съгласно RL 2006/42/EG е равен на 2,0 dB(A); коефициентът-К за вибрационната стойност съгласно RL 2006/42/EG е равен на 2,0 м/сек².

REACH

Съкращението "REACH" обозначава регламента на EG (Европ. общност) за регистриране, анализ и допустимост на химическите препарати.

За информации относно изпълнението на регламента "REACH" (EG /Европ. общност) номер 1907/2006 виж интернет страница www.stihl.com/reach

Указания за ремонт

Потребителите на този уред имат право да извършват само тези дейности по поддръжката и обслужването на уреда, които са описани в настоящото ръководство за употреба. Всякакви други ремонти трябва да се извършват само от оторизирани специализирани търговци.

Фирмата STIHL препоръчва работите по поддръжката и ремонта на уреда да се възлагат за извършване само на оторизиран търговец-специалист на STIHL. За специализираните търговци на STIHL редовно се провеждат квалификационни курсове за обучение и им се предоставят на разположение най-новите технически информации по тези уреди.

При ремонт използвайте само такива резервни части, които са изрично одобрени от STIHL за монтаж на този уред – или технически идентични части. Да се използват само висококачествени резервни части. В противен случай съществува опасност от злополуки за работещите с машината или повреди на моторния уред.

Фирмата STIHL препоръчва да се използват само оригинални резервни части на STIHL.

Оригиналните резервни части на STIHL се познават по номера за резервни части на STIHL, по надписа **STIHL** и понякога по знака за резервни части на фирмата  (на малки части може да е поставен само последният знак).

Отстраняване (на отпадъци)

При отстраняване / изхвърляне на уреда да се спазват предписанията, специфични за съответната държава на пласмент.

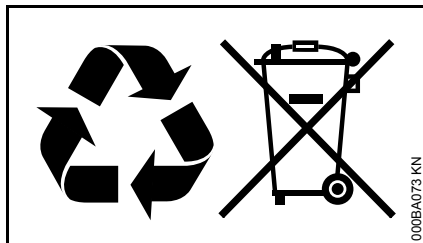

Изделията на STIHL да не се изхвърлят при битовите отпадъци. Изделието на STIHL, акумулаторът (батерията) му, принадлежностите му и опаковката му да се предадат за вторична употреба, незамърсяваща околната среда.

Актуална информация, отнасяща се до отстраняването на употребявани изделия, може да се получи от търговеца-специалист на STIHL.

Декларация на ЕС (EU) за съответствие

ANDREAS STIHL AG & Co. KG
Badstr. 115
D-71336 Waiblingen

Германия

заявява на лична самостоятелна отговорност, че

Вид машина: Електрически апарат за обдухване (про-духване) / електрическа смукателна резачка (всмукателно-раз-дробяващ апарат)

Фабрична

марка: STIHL
Тип: BGE 61
BGE 71
BGE 81
SHE 71
SHE 81

Серийна идентифика-ция: 4811

отговаря на съответните предписания по прилагане в действие на директивите 2011/65/EU, 2006/42/EG, 2000/14/EG и 2014/30/EU и е разработен/а и произведен/а съгласно валидните към датата на производство версии на следните нормативи:

EN 50636-2-100, EN 55014-1,
EN 55014-2, EN 60335-1,
EN 61000-3-2, EN 61000-3-3

За определяне на измереното и на гарантираното максимално ниво на звука (ниво на звуковата мощност) се процедира съгласно директивата 2000/14/EG, приложение V

Измерено максимално ниво на звука (ниво на звуковата мощност)

BGE 71:	98 dB(A)
BGE 81:	101 dB(A)
SHE 71:	98 dB(A)
SHE 81:	100 dB(A)

Гарантирано максимално ниво на звука (ниво на звуковата мощност)

BGE 71:	100 dB(A)
BGE 81:	103 dB(A)
SHE 71:	100 dB(A)
SHE 81:	102 dB(A)

Съхранение на техническата документация:

ANDREAS STIHL AG & Co. KG
Produktzulassung

Годината на производство, страната на производство и машинният номер са посочени на апарата.

Waiblingen, 01.03.2017

ANDREAS STIHL AG & Co. KG

в качеството на заместник

Thomas Elsner

Ръководител управление на продукти и услуги

СЕ

Cuprins

Despre acest manual de utilizare	217
Instrucțiuni de siguranță și tehnica de lucru	217
Completarea suflantei	223
Completarea aspiratorului cu tocător	224
Racordarea electrică a utilajului	226
Pornirea utilajului	226
Deconectarea utilajului	227
Depozitarea utilajului	227
Instrucțiuni de întreținere și îngrijire	228
Minimizarea uzurii și evitarea pagubelor	229
Componente principale	230
Date tehnice	231
Instrucțiuni pentru reparații	232
Colectarea deșeurilor	233
Declarație de conformitate EU	233

Stimată cumpărătoare, stimate cumpărător,

vă mulțumim că ați ales un produs de calitate al firmei STIHL.

Acest produs a fost obținut prin metode moderne de prelucrare, la care s-au adăugat măsuri sporite de asigurare a calității. Am depus toate eforturile pentru a ne asigura că acest aparat va corespunde cerințelor dumneavoastră și că îl puteți utiliza fără probleme.

Pentru informații cu privire la aparatul dumneavoastră, vă rugăm să vă adresați dealerului dvs. sau direct, societății noastre de distribuție.

Al dvs.



Dr. Nikolas Stihl

STIHL®

Despre acest manual de utilizare

Simboluri

Toate simbolurile care se găsesc pe aparat, sunt descrise în acest manual de utilizare.

Simbolizarea paragrafelor



AVERTISMENT

Avertisment cu privire la pericolul de accident și rănire, precum și pericolul unor pagube materiale semnificative.



INDICAȚIE

Avertisment cu privire la avarierea utilajului sau componentelor individuale.

Dezvoltare tehnică

STIHL se preocupă în mod constant de îmbunătățirea tuturor mașinilor și utilajelor; prin urmare ne rezervăm dreptul de a efectua modificări în programul de livrare în ceea ce privește forma, tehnologia și echiparea.

Prin urmare nu pot fi ridicate pretenții cu privire la informațiile și figurile din acest manual de utilizare.

Instrucțiuni de siguranță și tehnica de lucru



Măsuri speciale de siguranță sunt necesare la întrebuințarea acestui utilaj. Racordul la curent electric poate fi sursa unor pericole majore.



Manualul de utilizare se va citi în întregime cu atenție înainte de punerea în funcțiune și se va păstra în siguranță pentru a fi utilizat ulterior. Nerespectarea instrucțiunilor de utilizare poate duce la grave accidente.



AVERTISMENT

- Copii sau tineri nu trebuie să fie lăsați să lucreze cu utilajul. Supravegheați copiii pentru a vă asigura că aceștia nu se joacă cu utilajul.
- Utilajul trebuie să fie folosit doar de către persoane instruite în privința utilizării și manevrării acestuia, sau de către cei ce fac dovada că pot exploata utilajul în condiții de siguranță.
- Persoanele care din cauza capacității limitate de natură fizică, senzorială sau mentală nu pot opera aparatul în condiții de siguranță, vor lucra cu acesta numai sub supraveghere sau conform instrucțiunilor unei persoane responsabile.

- Utilajul va fi înmănat sau împrumutat numai acelor persoane care au cunoștințe despre modelul respectiv și utilizarea lui – se va înmâna întotdeauna și manualul de utilizare.
- Înaintea executării oricărei lucrări la utilaj, de ex. curățare, întreținere, înlocuirea pieselor – **scoateți ștecherul de rețea!**

Se vor respecta normele de siguranță specifice țării respective, de ex. cele emise de asociațiile profesionale, casele de asigurări sociale, autoritățile însărcinate cu protecția muncii și altele.

În cazul neutilizării, utilajul se va depozita în așa fel încât să nu pună în pericol nici o persoană. Utilajul se va asigura împotriva accesului neautorizat, ștecherul se scoate de la rețea.

Utilizatorul este responsabil pentru accidentele sau pericolele apărute față de alte persoane sau de lucrurile aparținând acestora.

La prima întrebuințare a utilajului: Se solicită vânzătorului sau altui specialist informații cu privire la utilizarea în siguranță a aparatului.

Întrebuințarea utilajelor cu emisie prin ultrasunete poate fi limitată temporar atât prin hotărâri naționale, cât și locale.

Verificați cu atenție starea corespunzătoare a utilajului de fiecare dată înainte de a începe lucrul. Acordați atenție specială cablului de racord, ștecherului de rețea și dispozitivelor de siguranță.

Utilajul va fi pus în funcțiune numai dacă toate componentele sunt intacte.

Nu întrebuințați cablul de racord pentru a trage sau a transporta utilajul.

Pentru curățarea utilajului nu întrebuințați curățătorul de înaltă presiune. Jetul puternic de apă poate avaria componentele utilajului.

Nu stropiți cu apă utilajele – **pericol de scurtcircuitare!**

Adaptarea din punct de vedere fizic

Persoanele care folosesc utilajul trebuie să fie odihnite, sănătoase și în bună formă fizică.

Persoanele care din motive de sănătate nu trebuie să depună efort, vor apela la medic pentru a afla dacă este posibil să folosească motoutilajul respectiv.

După administrarea de alcool, medicamente care influențează capacitatea de reacție sau droguri nu este permisă utilizarea utilajului.

Utilizare conform destinației

Suflanta asigură înlăturarea frunzișului, ierbii, hârtiei și altor materiale similare, de ex. din grădini, stadioane sportive, parcuri sau străzi.

Suplimentar aspiratorul cu tocător este destinat aspirării frunzelor uscate și altor deșeuri ușoare, detașabile și neinflamabile.

Nu suflați sau aspirați materiale dăunătoare sănătății.

Utilajul nu va fi exploatat în spații închise.

Întrebuințarea utilajului în alte scopuri este interzisă și poate duce la accidente sau defecțiuni ale aparatului. Nu se execută modificări asupra produsului – și în acest caz pot apărea accidente sau defecțiuni ale utilajului.

Condiții de utilizare



Nu lucrați cu utilajul în condiții de ploaie, ninsoare, umezeală, intemperii sau mediu extrem de umed. Nu expuneți utilajul în ploaie.

Îmbrăcăminte și echipament

Îmbrăcăminte și echipamentul se vor purta în conformitate cu prevederile.



Îmbrăcăminte trebuie să fie adaptată scopului și să fie confortabilă. Costumul nu trebuie să fie lejer, costum combinat, fără manta de lucru.



Nu se vor purta haine, șaluri, cravate, bijuterii care ar putea ajunge în orificiul de aspirație a aerului. Părul lung se va strânge și proteja (batic, șapcă, cască etc.).

Purtați încălțăminte rezistentă cu talpă aderentă, stabilă la alunecare.

! AVERTISMENT



Pentru reducerea riscului de leziuni la ochi, purtați ochelari de protecție cu aplicare strânsă conform normei EN 166. Aveți grijă la corecta așezare a ochelarilor de protecție.

Purtați o protecție "personală" la sunete – de ex. capsule de protecție a auzului.

STIHL oferă un program cuprinzător în privința echipamentului personal de protecție.

Accesorii

Se vor monta numai piesele sau accesoriile care sunt aprobate de STIHL și destinate acestui utilaj sau piese similare din punct de vedere tehnic. Pentru orice nelămurire adresați-vă unui serviciu de asistență tehnică. Se vor utiliza numai piese și accesorii de calitate. În caz contrar apare pericolul accidentării sau avarierii motoutilajului.

STIHL vă recomandă utilizarea pieselor de schimb și accesoriilor originale STIHL. Datorită caracteristicilor lor acestea sunt optime pentru produs și corespund cerințelor utilizatorului.

Asupra utilajului nu se va executa nici o modificare – în caz contrar ar putea fi periclitată siguranța. STIHL nu își poate asuma nici o răspundere pentru leziuni asupra persoanelor și daunele provocate bunurilor, cauzate de folosirea utilajelor atașabile neaprobate de STIHL.

Înainte de utilizare

Se verifică utilajul

- comutatorul/pârghia de comutație trebuie să permită poziționarea rapidă pe **STOP**, respectiv **0**
- comutatorul/pârghia de comutație trebuie să se găsească în poziția **STOP**, respectiv **0**
- instalația suflantei se va monta conform standardelor în vigoare
- pentru un ghidaj mai sigur mânerul trebuie să fie curate și uscate și să nu prezinte ulei și murdărie
- verificați starea roții suflantei și carcasa suflantei – vezi capitolul "Utilizare dispozitiv de aspirare"

Utilajul se utilizează numai când se găsește în stare sigură de funcționare – **pericol de accident!**

Utilajul va fi pus în funcțiune numai dacă toate componentele sunt intacte și montate fest.



Pericol de lezare din cauza mișcării de rotație a roții suflantei. Înainte de demontarea grilajului de protecție, tubului de aspirație, tubului suflantei sau cotelui, opriți întotdeauna motorul și scoateți ștecherul de rețea. Așteptați până când roata suflantei se oprește.

Uzura carcasa suflantei (fisuri, rupturi) poate duce la pericol de rănire din cauza corpurilor străine care pot apărea. În cazul unor avarii apărute la carcasa

suflantei adresați-vă unui serviciu de asistență tehnică – STIHL vă recomandă serviciul de asistență tehnică STIHL

nu executați nicio modificare la dispozitivele de comandă și siguranță

Racordul electric

Minimizarea pericolului de curentare:

- tensiunea și frecvența utilajului (vezi eticheta modelului) trebuie să corespundă tensiunii și frecvenței de rețea
- verificați starea de deteriorare a cablului de racord, ștecherului de rețea și cablului prelungitor. Cablurile, cuplele și ștecherele avariate sau cablurile de racord necorespunzătoare nu se vor mai utiliza
- efectuarea racordului electric numai la o priză instalată corespunzător normelor
- izolația cablului de racord și cablului prelungitor, ștecherului și cuplei trebuie să fie în stare ireproșabilă
- nu apucați cu mâinile ude ștecherul, cablul de racord și prelungitorul, precum și îmbinările electrice.

Cablul de racord și cablul prelungitor se aranjează ordonat:

- respectați secțiunea minimă transversală a cablurilor – vezi "Racordarea electrică a utilajului"
- Cablul de racord se amplasează și se marchează în așa fel încât să nu fie avariat și nimeni să nu se afle în pericol – **pericol de împiedicare!**

- Întrebuințarea prelungitoarelor necorespunzătoare de cablu poate fi periculoasă. Utilizați numai prelungitoare acceptate pentru utilizare exterioară și care sunt simbolizate corespunzător, precum și care au o secțiune transversală suficientă
- ștecherul și cuplajul prelungitorului trebuie să fie etanșe și nu trebuie să se găsească în apă
- nu lăsați să fie secționate în zona muchiilor, obiectelor ascuțite sau tăioase
- nu lăsați să fie strivite prin crăpăturile ușii sau șpalturile ferestrelor
- la cablurile împletite – scoateți ștecherul de rețea și desfășurați cablurile
- de fiecare dată desfășurați complet tamburul de cablu pentru a evita pericolul de incendiu prin supraîncălzire.

Prinderea și dirijarea utilajului

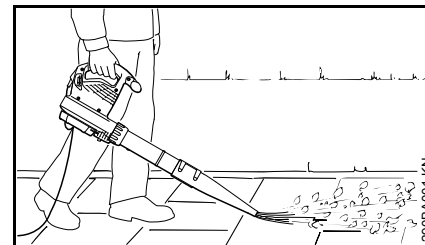

Suflanta este destinată utilizării cu o singură mână. Poate fi ținută de mâner de către operator cu mâna dreaptă sau stângă.

Țineți în permanență ferm utilajul.

AVERTISMENT

Utilajul se va întrebuița numai dacă tubul suflantei este complet montat – **pericol de rănire!**

Duza rotundă este destinată a fi folosită în special pe terenuri neuniforme (de ex. pajiști și suprafețe de gazon).

Duza plată (existentă în programul de livrare sau disponibilă ca accesoriu special) produce un curent de aer plat care permite utilizarea sa controlată; se întrebuițează în special ca suflantă liberă pentru suprafețe uniforme acoperite cu șpanuri rezultate din tăierea cu fierăstrăul, frunziș, iarbă tunsă ș.a.

Utilizarea dispozitivului de aspirație

Instrucțiunile de montaj se găsesc la capitolul corespunzător din acest manual de utilizare.

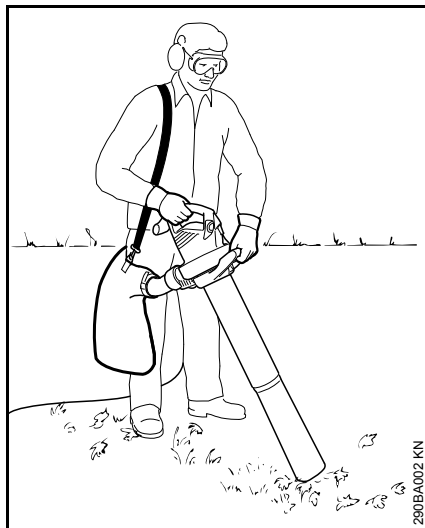

Aspiratorul cu tocător este conceput pentru utilizare bimanuală. Operatorul trebuie să-l țină cu mâna dreaptă pe mânerul de operare și cu mâna stângă pe mânerul piuliței fluture.

Puneți-vă centura pentru sacul de colectare peste umărul drept – nu le încrucișați deoarece în caz de urgență să puteți să vă debarasați rapid de utilaj împreună cu sacul de colectare.

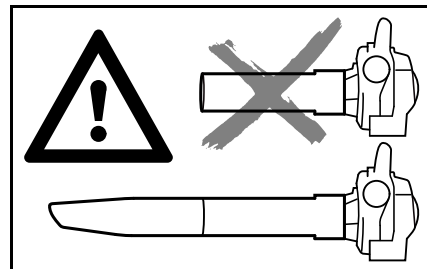

Utilajul se va întrebuița numai atunci când tubul de aspirație este complet montat iar sacul de colectare închis – **pericol de rănire!**



Nu aspirați materiale fierbinți sau arzânde (de ex. cenușă fierbinte, țigări nestinse) – **pericol de rănire prin incendiu!**



Nu aspirați lichide inflamabile (de ex. combustibil) sau materiale îmbibate cu lichide inflamabile – în urma incendiului sau exploziei **pericol de răniri mortale!**



INDICAȚIE

La aspirarea obiectelor abrazive (ca de ex. șpan, pietre etc.) roata suflantei și carcasa suflantei sunt supuse unei uzuri deosebit de puternice. Această uzură devine vizibilă prin scăderea puternică a puterii de aspirare. În acest caz apelați la serviciul de asistență tehnică. STIHL vă recomandă serviciul de asistență tehnică STIHL.

La aspirarea de frunziș umed, suflanta, respectiv cotul, se poate bloca.

Pentru înlăturarea blocajului la utilaj:

- Opriți utilajul, scoateți ștecherul de rețea.
- Demontați cotul și tubul de aspirație – vezi "Completarea aspiratorului cu tocător"
- Curățați cotul și carcasa suflantei

În timpul lucrului



La avarierea cablului de racord scoateți imediat ștecherul de rețea – **pericol mortal prin electrocutare!**

Nu deteriorați cablul de racord călcând peste el, nu-l striviți, rupeți etc.

Ștecherul de rețea se apucă și nu se scoate din priză prin tragerea cablului de racord.

Ștecherul de rețea și cablul de racord se apucă numai cu mâinile uscate, nu umede.

În caz de pericol iminent, respectiv în caz de urgență – poziționați pârghia de poziție/clapeta pe **STOP**, respectiv **0**.

Utilajul va fi utilizat numai de o singură persoană – în zona de lucru nu trebuie să se găsească și alte persoane.

Copiii, animalele și persoanele privitoare trebuie să păstreze distanța.

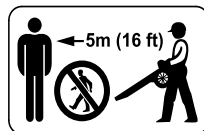

Pe o rază de 5 m nu trebuie să se găsească alte persoane – datorită obiectelor antrenate în mișcare centrifugă **pericol de rănire!**

Această distanță se va păstra și față de obiecte (vehicule, ferestre) – **pericol de avariere a obiectelor!**

Nu suflați în direcția altor persoane sau animalelor – utilajul poate antrena mici obiecte în mișcare centrifugă cu o viteză foarte mare – **pericol de rănire!**

Atenție la micile animale în timpul procedeeilor de suflare și aspirare cu tocăre (pe terenuri și în grădini), pentru a nu le pune în pericol.

Utilajul nu se lasă să funcționeze nesupravegheat.

Lucrați deplasându-vă încet înainte – țineți permanent sub observație zona de acțiune a tubului suflantei – nu vă deplasați cu spatele și nu alergați – **pericol de împiedicare!**

Cablul de racord trebuie să se găsească întotdeauna în spatele utilajului – nu vă deplasați cu spatele și nu alergați – **pericol de împiedicare!**

Evitați pozițiile anormale ale corpului și mențineți în permanență echilibrul. Asigurați întotdeauna o poziție sigură și stabilă.

Atenție la remorci, teren denivelat – **pericol de alunecare!**

Atenție la obstacole: gunoaie, cioturi de copaci, rădăcini, șanțuri – **pericol de împiedicare!**

În timpul lucrului nu vă poziționați pe o scară, nici în locuri instabile.

Este necesară o atenție mărită și precauție la purtarea căștii de protecție a auzului – deoarece percepția pericolului prin zgomote (țipete, tonuri de semnalizare etc) este limitată.

Lucrați calm și precaut – numai în condiții de bună vizibilitate și cu lumină suficientă. Lucrați cu atenție astfel încât să nu-i puneți pe ceilalți în pericol.

Pauzele de lucru trebuie luate la momentele corespunzătoare pentru a evita oboseala și epuizarea – **pericol de accident!**

La suflarea unor mari cantități de materiale cu conținut de praf pot apărea sarcini electrostatice care în condiții de temperatură nefavorabile (de ex. foarte uscate) s-ar putea descărca brusc.

În cazul emisiei puternice de praf purtați mască de protecție.

La aspirarea unui material necorespunzător roata suflantei se poate bloca. Opriți imediat utilajul, trageți ștecherul de rețea. Abia apoi îndepărtați materialul aspirat care a provocat blocajul.

Nu împingeți vreun obiect prin grilajul de protecție sau duză, în interiorul carcasei ventilatorului. Acestea pot fi antrenate cu mare viteză în mișcare centrifugă prin intermediul ventilatorului – **pericol de rănire!**

În cazul sesizării unor modificări în funcționare (de ex. vibrații mai puternice), întrerupeți lucrul și înlăturați cauzele modificărilor.

În cazul în care utilajul a fost supus unei solicitări necorespunzătoare (de ex. prin lovire sau prăbușire), înainte de a fi folosit în continuare neapărat se va verifica starea sigură de funcționare – vezi și capitolul "Înainte de utilizare". Verificați și funcționalitatea dispozitivelor de siguranță. Dacă utilajul nu garantează funcționarea în condiții de siguranță, se va înceta imediat utilizarea acestuia. În caz de nesiguranță se va apela la serviciul de asistență tehnică.

Dacă utilajul funcționează mai departe (nu s-a decuplat) în cazul în care maneta de cuplare nu mai este apăsată - scoateți ștecherul din priză și apelați la un distribuitor STIHL. Utilajul este defect.

Înainte de a părăsi utilajul: opriți utilajul – scoateți ștecherul de rețea.

După lucru

Scoateți ștecherul de rețea din priză.

Ștecherul de rețea se apucă și nu se scoate din priză prin tragerea cablului de racord.

Utilajul se curăță de praf și murdărie – nu se întrebuițează degresanți.

Vibrații

O perioadă mai îndelungată de utilizare a motoutilajului poate duce la afecțiuni ale circulației periferice a mâinilor induse de vibrații ("boala degetelor albe").

Nu se poate stabili o durată general valabilă de utilizare deoarece aceasta depinde de mai mulți factori de influență.

Durata de utilizare este prelungită prin:

- Protecția mâinilor (mănuși călduroase)
- Pauze

Durata de utilizare este scurtată prin:

- tendință specială spre afecțiuni circulatorii (caracteristici: adeseori degete reci, tremurături)
- temperaturi exterioare scăzute
- intensitatea forței cu care se prinde utilajul (o forță prea mare împiedică circulația periferică)

În cazul unei utilizări periodice, de lungă durată a motoutilajului și la apariția repetată a semnelor caracteristice (de ex. tremurături ale degetelor) se recomandă un consult medical.

Întreținere și reparații

AVERTISMENT



Înainte oricărei operațiuni asupra utilajului: scoateți ștecherul de rețea din priză.

- Utilizați numai piese de schimb de înaltă calitate. În caz contrar apare pericolul accidentării sau avarierii motoutilajului. Pentru orice nelămurire adresați-vă unui serviciu de asistență tehnică.
- Lucrări la utilaj (de ex. înlocuirile de cablu de racord deteriorat) trebuie să fie efectuate numai de către distribuitori autorizați din punct de vedere profesional sau de către electricieni calificați în specialitate, astfel încât pericolele să poată fi evitate.

Piesele din plastic se curăță cu o bucată de pânză. Unelte de curățare ascuțite pot deteriora materialul plastic.

Dacă este necesar curățați fantele de pătrundere a aerului rece din carcasa motorului.

Executați întreținerea utilajului la intervale regulate. Se vor efectua numai lucrările de întreținere și reparații descrise în manualul de utilizare. Toate

celelalte lucrări vor fi executate de către serviciul de asistență tehnică.

STIHL recomandă utilizarea pieselor de schimb originale STIHL. Datorită caracteristicilor lor acestea sunt optime pentru utilaj și corespund cerințelor utilizatorului.

Pentru executarea lucrărilor de întreținere și reparații, STIHL vă recomandă să vă adresați serviciului de asistență tehnică STIHL. Serviciile de asistență tehnică STIHL sunt instruite la intervale periodice de timp și vă pot pune la dispoziție documentația tehnică necesară.

Completarea suflantei

- scoateți stecherul de rețea din priză

Montarea tubului suflantei

BGE 71, BGE 81:

Suflanta poate fi pornită numai atunci când tubul suflantei a fost corect montat. Piulița olandeză acționează un întrerupător care închide circuitul electric la pornirea motorului.

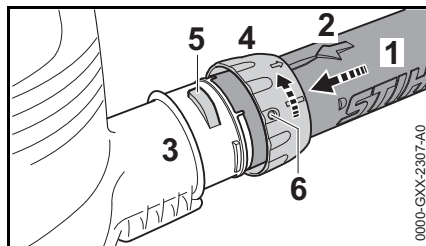

- Poziționați degajările în așa fel încât să fie îndreptate spre capac. Săgeata (2) trebuie să se găsească pe partea superioară a tubului suflantei (1)
- Tubul suflantei (1) se introduce până la limită în ștuțul (3) al carcasei suflantei
- poziționați piulița olandeză (4) peste ștuțul (3) carcasei suflantei și rotiți-o în direcția săgeții până când eclisa (5) pătrunde în orificiul (6) piuliței olandeze

BGE 71, BGE 81:

- Întrerupătorul de siguranță se va activa cu un zgomot specific

Montarea duzei

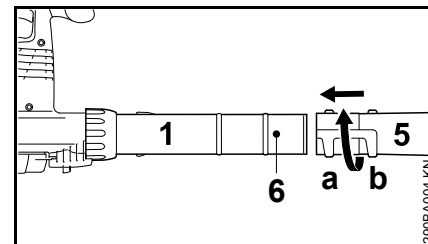

- Duza (5) este împinsă din poziția (a) (lungă) sau poziția (b) (scurtă) până la fusul (6) pe tubul suflantei (1) și se închide în sensul săgeții

Demontarea tubului suflantei

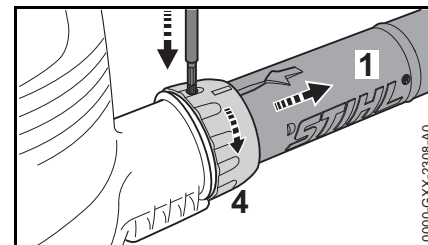

- opriți motorul
- apăsați eclisa cu ajutorul unei unelte corespunzătoare prin orificiul piuliței fluture
- Rotiți piulița-fluture (4) în direcția săgeții până la limită
- Demontați tubul suflantei (1)

Completarea aspiratorului cu tocător

Aspiratorul cu tocător poate fi pornit numai atunci când cotul și tubul de aspirație au fost corect montate. Piulițele olandeze acționează un întrerupător care închide circuitul electric la pornirea motorului.

- scoateți stecherul de rețea din priză

Montarea cotului

AVERTISMENT

Sacul de colectare trebuie să fie închis

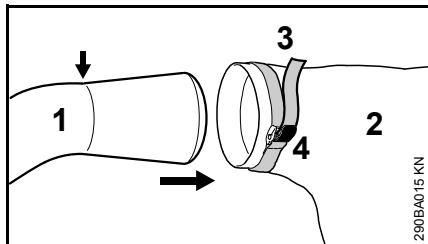

- cotul (1) se introduce în sacul de colectare (2) până la marcaj (săgeată)
- banda (3) se strânge ferm la sacul de colectare iar eclisa (4) se apasă

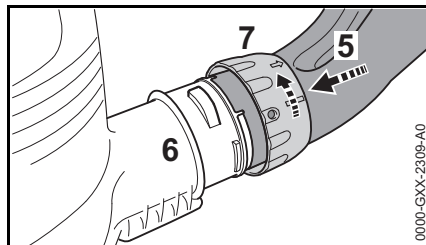

- Poziționați degajările în așa fel încât să fie îndreptate spre capac
- Cotul (5) se introduce până la limită în ștuțul (6) al carcasei suflantei
- Piulița-fluture (7) se poziționează deasupra ștuțului carcasei suflantei și se rotește până la limită în direcția săgeții. Întrerupătorul de siguranță se va activa cu un zgomot specific.

Completarea tubului de aspirație

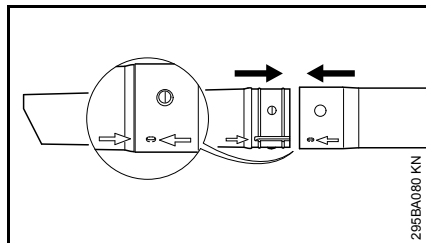

- centrați tubul de aspirație și prelungitorul acestuia conform săgeților, asamblați-le și fixați-le

Montarea tubului de aspirație

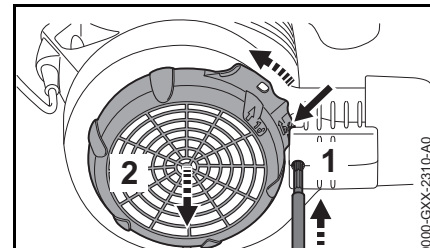

- opriți motorul
- Cu ajutorul unei unelte corespunzătoare, apăsați siguranța (1) prin orificiu
- Apăsați eclisa (săgeata) către carcasa suflantei și țineți-o apăsată.
- Rotiți grilajul de protecție (2) în direcția săgeții până la opritor și scoateți-l

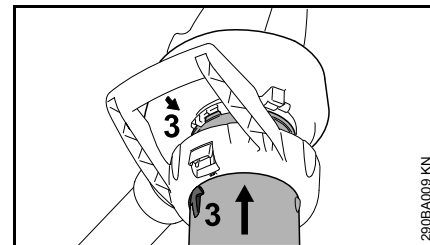

- aduceți săgețile (3) spre capac
- introduceți tubul de aspirație până la limită în orificiul de aspirație al carcasei suflantei

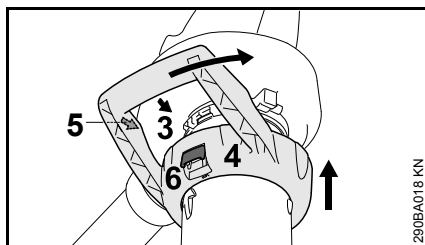

- Împingeți piulița olandeză (4) peste orificiul de aspirație al carcasei suflantei
- Aduceți săgețile (3) și (5) spre capac
- Rotiți mânerul cadru (4) în direcția săgeții, până când pârghia (6) se fixează pe carcasa suflantei cu un zgomot specific

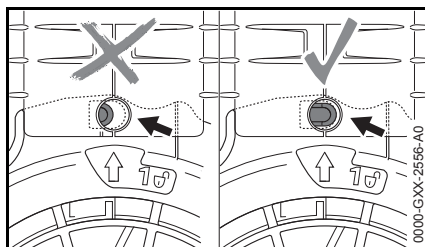

La montaj corect, siguranța (săgeata) nu este apăsată înăuntru.

Demontarea cotului

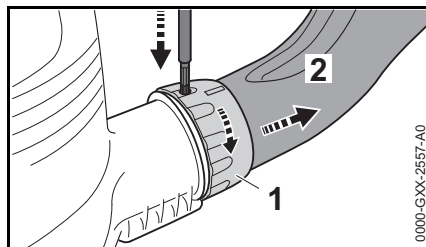

- Opriți motorul
- Cu ajutorul unei unelte corespunzătoare, apăsați siguranța prin orificiu
- Rotiți piulița-fluture (1) în direcția săgeții până la opritor
- Demontați cotul (2)

Demontarea tubului de aspirație

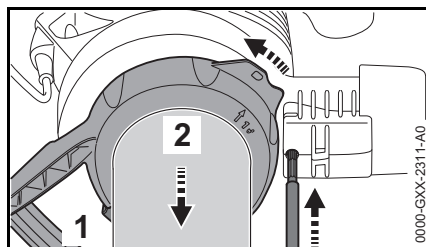

- Opriți motorul
- Cu ajutorul unei unelte corespunzătoare, apăsați siguranța prin orificiu
- Acționați pârghia de blocare (1) și rotiți mânerul cadru (2) în direcția săgeții, până la opritor
- Scoateți mânerul cadru împreună cu țeava de aspirație

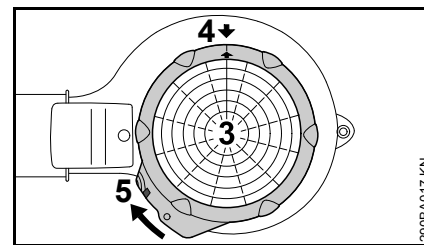

- așezați grilajul de protecție (3) pe orificiul de aspirație al carcasei suflantei
- Aduceți săgețile (4) spre capac
- Rotiți grilajul de protecție (3) în direcția săgeții până când eclisa (5) se fixează pe carcasa suflantei

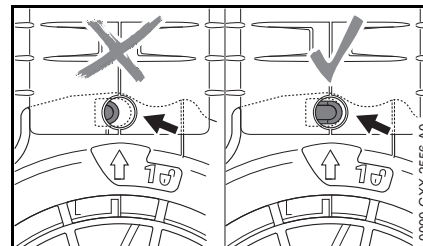

La montaj corect, siguranța (săgeata) nu este apăsată înăuntru.

Racordarea electrică a utilajului

Tensiunea și frecvența utilajului (vezi eticheta modelului) trebuie să corespundă tensiunii și frecvenței racordului de rețea.

Siguranța minimală a racordului de rețea va fi prezentată corespunzător informațiilor din Datele Tehnice – vezi "Date Tehnice".

Utilajul trebuie racordat la rețeaua de alimentare printr-un întrerupător cu protecție împotriva curentilor paraziți, care să întrerupă curentul în cazul când curentul diferențial depășește 30 mA.

Racordul de rețea trebuie să corespundă IEC 60364 precum și normelor emise de autoritățile locale.

Cablul prelungitor

Cablul prelungitor trebuie să satisfacă din proiectare cel puțin aceleași proprietăți de tip constructiv ca și cablul de racord al utilajului. Respectați identificarea tipului constructiv (denumirea tipului) la cablul de racord.

Conductorii din cablu trebuie să aibă secțiunea minimă indicată în funcție de tensiunea de rețea și lungimea cablului.

Lungimea cablului Secțiunea minimă

220 V – 240 V:

până la 20 m 1,5 mm²

20 m până la 50 m 2,5 mm²

100 V – 127 V:

până la 10 m AWG 14 / 2,0 mm²

10 m până la 30 m AWG 12 / 3,5 mm²

Descărcarea de tensiune

Siguranța anti-smulgere protejează cablul de conexiune de avarii.

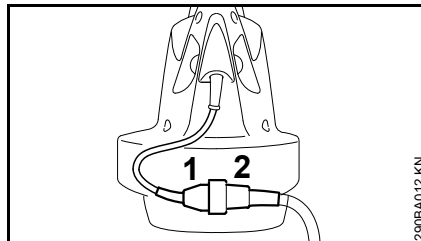

- Introduceți ștecherul de rețea (1) în mufa (2) a cablului prelungitor

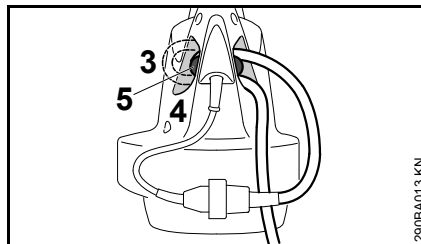

- Formați o buclă cu cablul prelungitor
- Conduceți bucla (3) prin deschizătura (4)
- Conduceți bucla peste cârligul (5) și strângeți

Racord la priza de rețea

Înainte de racordarea la sursa de alimentare verificați dacă aparatul este deconectat – vezi "Deconectarea aparatului"

- introduceți ștecherul de rețea al cablului prelungitor în priza instalată conform instrucțiunilor

Pornirea utilajului

- Adoptați o poziție sigură și stabilă
- Țineți utilajul în poziție de lucru

BGE 61, BGE 71, SHE 71

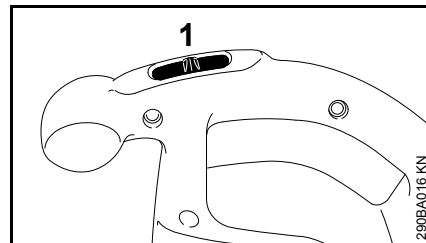

- poziționați întrerupătorul (1) pe I sau II (poziția II în funcție de echipare)

La utilaje cu poziția de comutație I:

I = putere de suflare maximă

La utilaje cu poziția de comutație I și II:

I = putere de suflare redusă la jumătate

II = putere de suflare maximă

BGE 81, SHE 81

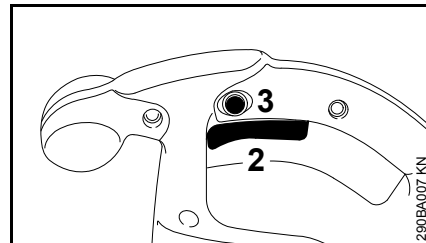

- apăsați pârghia de comutație (2) pe mânerul de comandă

Puterea la suflare și la aspirație se poate regla continuu.

Prin apăsarea butonului de poziție (3) pârghia de comutație (2) poate fi fixată în regimul de funcționare maximă suflantă și aspirație.

Deconectarea utilajului

La pauze mai mari – scoateți ștecherul de la rețea.

În cazul neutilizării utilajul se va depozita în așa fel încât să nu pună în pericol nici o persoană.

Utilajul se va asigura împotriva accesului neautorizat.

BGE 61, BGE 71, SHE 71

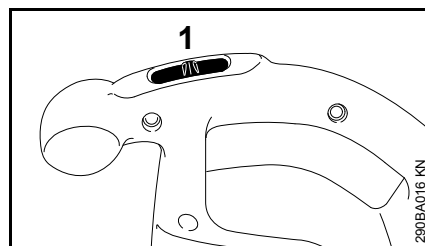

- Întrerupătorul (1) se poziționează pe 0

BGE 81, SHE 81

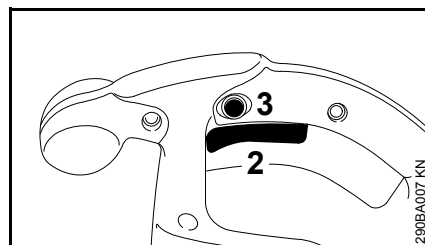

- Eliberați pârghia de comutație (2) de la mânerul de comandă

Cu butonul de poziție (3) pornit apăsați scurt pârghia de comutație și eliberați-o.

Depozitarea utilajului

- Utilajul se curăță temeinic
- Utilajul se depozitează într-un loc uscat și sigur. Protejați utilajul împotriva utilizării neautorizate (de ex. de către copii)

Instrucțiuni de întreținere și îngrijire

Datele se referă la condiții de lucru normale. În cazul unor condiții grele de lucru (căderi masive de praf etc.) și timpi zilnici de lucru mai îndelungați, intervalele date se reduc corespunzător.		Înainte de utilizare	după utilizare, respectiv zilnic	săptămânal	lunar	anual	la avarie	la deteriorare	dacă este necesar
Utilaj complet	Control vizual (stare)	x							
	Curățare		x						
Mâner de comandă	Verificare funcțională	x							
Orificiile de aspirație pentru aerul de răcire	Curățare								x
Autocolant de siguranță	Înlocuire							x	

Minimizarea uzurii și evitarea pagubelor

Respectarea datelor acestui manual de utilizare duce la evitarea uzurii considerabile și avarierii aparatului.

Exploatarea, întreținerea și depozitarea utilajului trebuie să se facă așa cum este descris în acest manual.

Utilizatorul este responsabil pentru toate pagubele apărute ca urmare a nerespectării instrucțiunilor de siguranță, utilizare și întreținere. Acest lucru este valabil în special pentru:

- modificări ale produsului care nu sunt aprobate de către STIHL
- utilizarea uneltelor și accesoriilor care nu sunt aprobate, corespunzătoare sau sunt calitativ inferioare
- utilizarea necorespunzătoare a utilajului
- utilizarea utilajului la evenimente sportive sau concursuri
- pagube provocate de continuarea utilizării utilajului cu piese defecte

Lucrări de întreținere

Toate lucrările prezentate în capitolul „Instrucțiuni de întreținere și îngrijire“ trebuie executate la intervale regulate. Atunci când aceste lucrări nu pot fi executate de către utilizator, se va solicita un serviciu de asistență tehnică.

Pentru executarea lucrărilor de întreținere și reparații, STIHL vă recomandă să vă adresați serviciului de asistență tehnică STIHL. Serviciile de

asistență tehnică STIHL sunt instruite la intervale regulate de timp și au la dispoziție documentația tehnică necesară.

În cazul omiterii acestor lucrări sau executării necorespunzătoare, pot apărea pagube pentru care este răspunzător utilizatorul. Printre acestea se numără:

- pagube ale electromotorului ca urmare a întreținerii neexecutate la timp sau executate insuficient (de ex. curățare insuficientă a admisiei aerului de răcire)
- pagube cauzate de conectarea electrică incorectă (tensiune, cabluri dimensionate insuficient)
- coroziune și alte avarieri ca urmare a depozitării necorespunzătoare
- pagube ale utilajului cauzate de utilizarea unor piese de schimb calitativ inferioare

Piese supuse uzurii

Unele componente ale motoutilajului sunt supuse unei uzuri normale, chiar dacă utilizarea lor s-a făcut în conformitate cu instrucțiunile iar în funcție de tipul și durata utilizării acestea trebuie înlocuite la timp. Printre acestea se numără:

- Roata suflantei
- Sacul de colectare

Componente principale

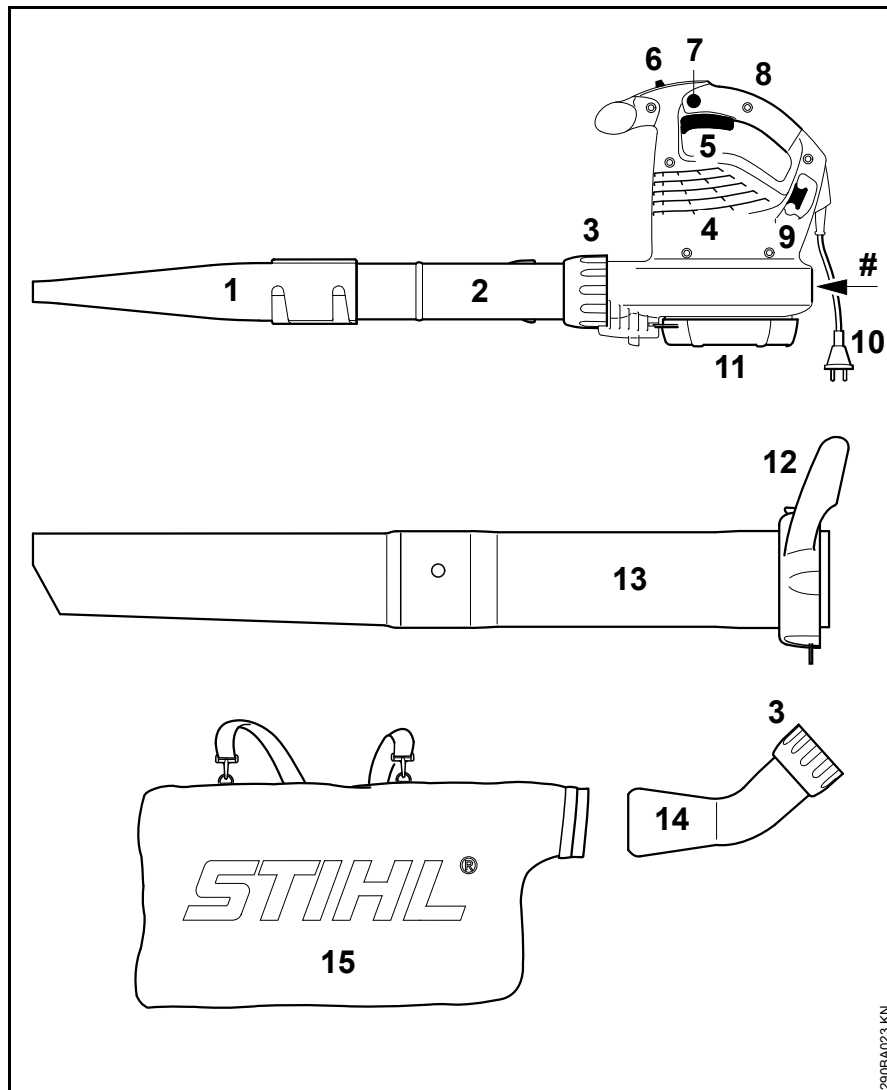

- 1 Duză plată
- 2 Tubul suflantei
- 3 Piuliță-fluture
- 4 Orificiile de aspirație pentru aerul de răcire
- 5 Pârghie de comutație (numai la BGE 81, SHE 81)
- 6 Întrerupător (numai la BGE 61, BGE 71, SHE 71)
- 7 Buton de poziție (numai la BGE 81, SHE 81)
- 8 Mâner de comandă
- 9 Cârlig pentru descărcare de sub tensiune
- 10 Ștecher de rețea
- 11 Grilajul de protecție
- 12 Piuliță-fluture cu mâner*
- 13 Tub de aspirație*
- 14 Cotul*
- 15 Sacul de colectare*
- # Seria mașinii

* Accesorii la SHE, accesorii speciale la BGE

Date tehnice

Motor BGE 61

Model 120 V

Date pentru racordul la rețea	120 V, 60 Hz, 9,2 A
Siguranțe	15 A
Putere	1100 W
Clasa de protecție	II □

Model 240 V

Date pentru racordul la rețea	240 V, 50 Hz, 4,8 A
Siguranțe	10 A
Putere	1100 W
Clasa de protecție	II □

Motor BGE 71 / SHE 71

Model 120 V

Date pentru racordul la rețea	120 V, 60 Hz, 9,2 A
Siguranțe	15 A
Putere	1100 W
Clasa de protecție	II □

Model 230 V

Date pentru racordul la rețea	230 V, 50 Hz, 4,8 A
Siguranțe	10 A
Putere	1100 W
Clasa de protecție	II □

Model 230 V - 240 V

Date pentru racordul la rețea	230 V - 240 V, 50 Hz, 4,8 A
Siguranțe	10 A
Putere	1100 W
Clasa de protecție	II □

Motor BGE 81 / SHE 81

Model 230 V

Date pentru racordul la rețea	230 V, 50 Hz, 6,1 A
Siguranțe	10 A
Putere	1400 W
Clasa de protecție	II □

Model 230 V - 240 V

Date pentru racordul la rețea	230 V - 240 V, 50 Hz, 6,1 A
Siguranțe	10 A
Putere	1400 W
Clasa de protecție	II □

Debit maxim de aer

	Regim de suflantă	Regim de aspirație
BGE 61	670 m ³ /h	- - -
BGE 71	670 m ³ /h	580 m ³ /h
BGE 81	750 m ³ /h	650 m ³ /h
SHE 71	670 m ³ /h	580 m ³ /h
SHE 81	750 m ³ /h	650 m ³ /h

Viteza aerului cu duză

	Regim de suflantă
BGE 61	66 m/s
BGE 71	66 m/s
BGE 81	76 m/s
SHE 71	66 m/s
SHE 81	76 m/s

Dimensiuni

Lățime	210 mm
Înălțime	334 mm
Adâncime	330 mm

Greutate

BGE 61	3,0 kg
BGE 71	3,0 kg
BGE 81	3,3 kg
SHE 71	4,1 kg
SHE 81	4,4 kg

Valori ale sunetelor și vibrațiilor

Pentru determinarea valorilor sunetelor și vibrațiilor s-a luat în considerare starea de funcționare la turație nominală maximă.

Pentru datele complete ce îndeplinesc standardul Vibrații 2002/44/CE, vezi www.stihl.com/vib/.

Nivel de putere acustică L_p conform EN 50636-2-100

	Funcționarea în regim de aspirație	Funcționarea în regim de suflantă
BGE 71	85 dB(A)	85 dB(A)
BGE 81	89 dB(A)	88 dB(A)
SHE 71	85 dB(A)	85 dB(A)
SHE 81	89 dB(A)	88 dB(A)

Nivelul puterii sonore L_w conform EN 50636-2-100

	Funcționarea în regim de aspirație	Funcționarea în regim de suflantă
BGE 71	100 dB(A)	101 dB(A)
BGE 81	103 dB(A)	103 dB(A)
SHE 71	100 dB(A)	101 dB(A)
SHE 81	103 dB(A)	103 dB(A)

Valoarea vibrațiilor a_{hv} conform EN 50636-2-100

Funcționarea în regim de aspirație

	Mâner dreapta
BGE 71	1 m/s ²
BGE 81	4,1 m/s ²
SHE 71	1 m/s ²
SHE 81	4,1 m/s ²

Funcționarea în regim de suflantă

	Mâner dreapta	Mâner stânga
BGE 71	0,8 m/s ²	1,2 m/s ²
BGE 81	2,6 m/s ²	5,6 m/s ²
SHE 71	0,8 m/s ²	1,2 m/s ²
SHE 81	2,6 m/s ²	5,6 m/s ²

Pentru nivelul presiunii sonore și nivelul puterii sonore valoarea K- conform RL 2006/42/EG = 2,0 dB(A); pentru nivelul vibrației, valoarea K- conform RL 2006/42/EG = 2,0 m/s².

REACH

REACH reprezintă un normativ CE pentru înregistrarea, evaluarea și aprobarea substanțelor chimice.

Informații cu privire la îndeplinirea normativului REACH (CE) Nr. 1907/2006, vezi www.stihl.com/reach

Instrucțiuni pentru reparații

Utilizatorii acestui aparat vor executa numai lucrările de întreținere și îngrijire descrise în acest manual de utilizare. Celelalte tipuri de reparații vor fi executate de serviciile de asistență tehnică.

Pentru executarea lucrărilor de întreținere și reparații, STIHL vă recomandă să vă adresați serviciului de asistență tehnică STIHL. Serviciile de asistență tehnică STIHL sunt instruite la intervale periodice de timp și vă pot pune la dispoziție documentația tehnică necesară.

La reparații se vor utiliza numai piesele de schimb aprobate de STIHL și destinate acestui motoutilaj sau piese similare din punct de vedere tehnic. Utilizați numai piese de schimb de înaltă calitate. În caz contrar apare pericolul accidentării sau avarierii motoutilajului.

STIHL vă recomandă utilizarea pieselor de schimb originale STIHL.

Piesele de schimb originale STIHL se recunosc după seria piesei de schimb STIHL, după textul **STIHL** și dacă e cazul, după simbolul piesei de schimb STIHL  (pe piesele mici se poate găsi doar simbolul respectiv).

Colectarea deșeurilor

Se vor respecta reglementările privind depozitarea deșeurilor specifice fiecărei țări.

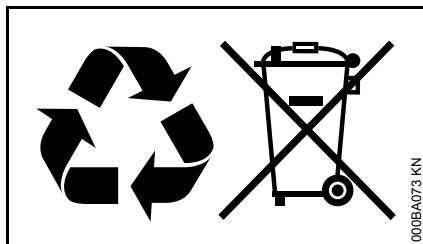

Produsele STIHL nu se aruncă la gunoiul menajer. Produsele STIHL, acumulatorul, accesoriile și ambalajul se vor recicla conform normelor de protecție a mediului.

Serviciile de asistență tehnică STIHL vă stau la dispoziție cu informații actualizate cu privire la reglementările de depozitare a deșeurilor.

Declarație de conformitate EU

ANDREAS STIHL AG & Co. KG
Badstr. 115
D-71336 Waiblingen

Germania

declară cu toată responsabilitatea următoarele:

Model Electro-suflantă Elec-
constructiv: tro-aspirator cu
tocător

Marca de fabricație: STIHL

Tip: BGE 61
BGE 71
BGE 81
SHE 71
SHE 81

Identificator de serie: 4811

este conformă cu cerințele Directivelor implementate 2011/65/EU, 2006/42/CE, 2000/14/CE și 2014/30/EU și a fost proiectată și fabricată în conformitate cu versiunile diverselor standarde aplicabile la respectivele date de producție:

EN 50636-2-100, EN 55014-1,
EN 55014-2, EN 60335-1,
EN 61000-3-2, EN 61000-3-3

Pentru determinarea nivelului de putere sonoră măsurat și garantat s-a procedat conform directivei 2000/14/CE, Anexa V.

Nivelul de putere sonoră măsurat

BGE 71:	98 dB(A)
BGE 81:	101 dB(A)
SHE 71:	98 dB(A)
SHE 81:	100 dB(A)

Nivelul de putere sonoră garantat

BGE 71:	100 dB(A)
BGE 81:	103 dB(A)
SHE 71:	100 dB(A)
SHE 81:	102 dB(A)

Păstrarea documentelor tehnice:

ANDREAS STIHL AG & Co. KG
Produktzulassung

Anul de producție, țara producătoare și numărul de utilaj sunt specificate pe aparat.

Waiblingen, 01.03.2017

ANDREAS STIHL AG & Co. KG

reprezentat de

Thomas Elsner

Șef Gestionare Produse și Servicii

CE

Sadržaj

Uz ovo uputstvo za upotrebu	235
Sigurnosne napomene i radna tehnika	235
Kompletiranje duvalice	240
Kompletiranje usisne drobilice	241
Električno priključivanje uređaja	243
Uključivanje uređaja	244
Isključivanje uređaja	244
Čuvanje uređaja	245
Napomene za održavanje i negu	246
Svesti habanje na minimum i izbeći oštećenja	247
Važni sastavni delovi	248
Tehnički podaci	249
Napomene za popravke	250
Uklanjanje	251
EU izjava o usaglašenosti	251

Poštovani korisniče,

hvala Vam što ste se odlučili za kvalitetni proizvod firme STIHL.

Ovaj proizvod je izrađen savremenim tehnološkim postupkom, uz primenu opsežnih mera za obezbeđivanje kvaliteta. Mi se trudimo da učinimo sve da bi ste bili zadovoljni ovim uređajem i da bi ste se njime služili bez problema.

Ukoliko imate pitanja u vezi Vašeg uređaja, molimo Vas da se obratite Vašem prodavcu ili direktno našem distributeru.

Vaš



Dr. Nikolas Stihl

STIHL®

Uz ovo uputstvo za upotrebu

Slikovni simboli

Svi slikovni simboli, koji su prikazani na uređaju, objašnjeni su u ovom uputstvu za upotrebu.

Označavanje odsečaka teksta



UPOZORENJE

Upozorenje na opasnost od nezgoda i povreda za osobe kao i na teške materijalne štete.



UPUTSTVO

Upozorenje na oštećenje uređaja ili pojedinačnih delova.

Tehničko usavršavanje

STIHL stalno radi na usavršavanju svih mašina i uređaja; Stoga zadržavamo pravo na izmene obima isporuke u formi, tehnici i opremanju.

Iz podataka i slika ovog uputstva za upotrebu se stoga ne mogu izvesti nikakvi zahtevi.

Sigurnosne napomene i radna tehnika



Pri radu s ovim uređajem neophodne su posebne sigurnosne mere. Priključak za struju predstavlja poseban izvor opasnosti.



Pre prvog puštanja u rad, pažljivo pročitajte celo uputstvo za upotrebu i čuvajte ga na sigurnom za kasniju upotrebu. Nepridržavanje uputstava za upotrebu može biti opasno po život.



UPOZORENJE

- deca i omladina ne smeju da rade s uređajem. Pazite na decu, da se ne bi igrala s uređajem
- uređaj smeju da koriste samo osobe koje su upućene u njegovo korišćenje i rukovanje, ili mogu da pruže dokaz da bezbedno rukuju uređajem
- osobe koje usled ograničenih fizičkih, perceptivnih ili mentalnih sposobnosti nisu u stanju da sigurno opslužuju uređaj, smeju da rade samo pod nadzorom ili prema uputstvima odgovorne osobe

- uređaj možete dati ili pozajmiti samo osobama koje su upućene u ovaj model i njegovu upotrebu – uvek im dajte i uputstvo za upotrebu
- pre svih radova na uređaju, na primer, čišćenja, održavanja, zamene delova – **izvucite mrežni utikač!**

Obavezno se pridržavajte sigurnosnih propisa za dotičnu zemlju, na primer, od strukovnih udruženja, socijalnih kasa, ustanova za zaštitu na radu i drugih.

Uređaj koji se ne koristi treba biti odložen tako da niko ne bude ugrožen. Osigurajte uređaj od neovlašćenog pristupa, izvucite mrežni utikač.

Korisnik je odgovoran za nezgode i opasnosti koje nastaju po druge osobe ili njihovu svojinu.

Ko prvi put radi s uređajem: Neka mu prodavac ili neko drugo stručno lice objasni kako se njime sigurno rukuje.

Upotreba uređaja koji stvaraju buku može biti vremenski ograničena kako državnim, tako i lokalnim propisima.

Proverite propisno stanje uređaja pre početka svakog rada. Posebno obratite pažnju na priključni kabl, mrežni utikač i sigurnosne mehanizme.

Uređaj se koristi samo onda, kada su svi sastavni delovi neoštećeni.

Priključni kabl se ne sme koristiti za pomeranje ili transportovanje uređaja.

Nemojte koristiti čistače visokim pritiskom za čišćenje uređaja. Vodeni mlaz pod pritiskom može da ošteti delove uređaja.

Uređaj nikada ne prskajte vodom – **opasnost od kratkog spoja!**

Telesna podobnost

Ko radi s uređajem, mora biti odmoran, zdrav i u dobrom duševnom stanju.

Ko ne sme da se napreže iz zdravstvenih razloga, treba da se posavetuje sa lekarom da li je moguć rad s motornim uređajem.

Nakon konzumiranja alkohola, uzimanja lekova koji ugrožavaju sposobnost reakcije ili droga, ne sme se raditi s uređajem.

Namenska upotreba

Duvalica služi za uklanjanje suvog lišća, trave, papira i sličnog, na primer, u velikim vrtovima, sportskim stadionima, parkiralištima ili kolskim ulazima.

Usisna drobilica je osim toga predviđena za usisavanje suvog lišća i ostalih lakih, slobodnih i nezapaljivih vrsta otpada.

Nemojte dupati ili usisavati materijale opasne po zdravlje.

Nemojte koristiti uređaj u zatvorenim prostorijama.

Primena uređaja u druge svrhe nije dopuštena jer može da dovede do nezgoda ili oštećenja na uređaju. Nemojte vršiti nikakve promene na proizvodu – i to može dovesti do nezgoda ili oštećenja na uređaju.

Uslovi primene



Nemojte koristiti uređaj na kiši, snegu, vlazi, nevremenu ili u vrlo vlažnoj okolini. Ne ostavljajte uređaj da stoji na kiši.

Odeća i oprema

Nosite propisnu odeću i opremu.



Odeća mora biti svrsishodna i ne sme ometati pri radu. Nosite pripijenu odeću – kombinezon, ne radni mantil.



Nemojte nositi odeću, šal, kravatu ili nakit koji bi mogli dospeti u usisni otvor za vazduh. Dugu kosu uvežite i osigurajte (maramom, kapom, kacigom itd.).

Nosite čvrste cipele sa hrapavim đonom, otpornim na klizanje.



UPOZORENJE



Da biste smanjili opasnost od povreda očiju, nosite pripijene zaštitne naočare prema normi EN 166. Pazite na ispravan položaj zaštitnih naočara.

Nosite "ličnu" zaštitu od buke – na primer, antifone.

STIHL nudi obiman program lične zaštitne opreme.

Pribor

Ugrađujte samo delove i pribor koji su dopušteni za ovaj uređaj od strane firme STIHL, ili delove sa istim tehničkim karakteristikama. Kod pitanja o tome obratite se specijalizovanom prodavcu. Koristite samo delove i pribor visokog kvaliteta. U suprotnom može nastati opasnost od nezgoda ili oštećenja na uređaju.

STIHL preporučuje upotrebu originalnih delova i pribora STIHL. Njihove osobine su optimalno prilagođene uređaju i zahtevima korisnika.

Nemojte vršiti nikakve promene na uređaju – time može biti ugrožena bezbednost. Za lične i materijalne štete koje nastaju pri upotrebi dogradnih uređaja koji nisu dozvoljeni, STIHL isključuje svaku odgovornost.

Pre rada

Proverite uređaj

- prekidač/poluga prekidača se mora lako postavljati na **STOP** odn. **0**
- prekidač/poluga prekidača mora da se nalazi u položaju **STOP** odn. **0**
- mehanizam za dukanje mora biti propisno montiran

- radi sigurnog vođenja, rukohvati moraju biti čisti i suvi, bez tragova ulja i prljavštine
- proverite stanje propelera i kućišta ventilatora – pogledajte pod "Primena mehanizma za usisavanje"

Uređaj puštajte u pogon samo ako je bezbedan za rad – **opasnost od nezgoda!**

Uređaj se koristi samo onda, kada su svi sastavni delovi neoštećeni i čvrsto ugrađeni.



Opasnost od povreda usled rotirajućeg propelera ventilatora. Pre demontaže zaštitne rešetke, usisne cevi, izduvne cevi ili kolena, uvek ugasisite motor i izvucite mrežni utikač. Sačekajte da se zaustavi propeler ventilatora.

Pohabano kućište ventilatora (naprsline, prelomi) može dovesti do opasnosti od povreda zbog stranih tela koja izlaze. Kod oštećenja na kućištu ventilatora, obratite se specijalizovanom prodavcu – STIHL preporučuje specijalizovanog prodavca firme STIHL

Nemojte vršiti nikakve promene na komandnim i sigurnosnim mehanizmima

Električni priključak

Smanjite opasnost od strujnog udara:

- napon i frekvencija uređaja (pogledajte tipsku pločicu) moraju se podudarati sa naponom i frekvencijom mreže
- proverite moguća oštećenja priključnog kabla, mrežnog utikača i produžnog kabla. Oštećeni vodovi, utičnice i utikači ili priključni kablovi koji ne odgovaraju propisima, ne smeju se koristiti
- električni priključak stavljajte samo u propisno instaliranu utičnicu
- pazite na besprekornu izolaciju priključnog i produžnog kabla, utikača i utičnice
- mrežni utikač, priključni i produžni kabl, kao i električni utični spojevi, ne smeju se dodirivati mokrim rukama

Priključni i produžni kabl moraju biti postavljeni propisno:

- obratite pažnju na minimalne poprečne preseke pojedinačnih vodova – pogledajte "Električno priključenje uređaja"
- priključni kabl treba namestiti i označiti tako da ne bude oštećen i da niko ne bude ugrožen njime – **opasnost od saplitanja!**
- upotreba nepodesnih produžnih kablova može da bude opasna. Koristite samo produžne kablove koji su dozvoljeni za upotrebu na otvorenom i odgovarajuće označeni, i koji imaju dovoljan poprečni presek vodova

- utikač i utičnica produžnog kabla moraju biti nepropusni za vodu i ne smeju se nalaziti u vodi
- ne sme se dozvoliti trenje o ivice, zašiljene ili oštre predmete
- ne sme se dozvoliti gnječenje otkrinitim vratima ili prozorima
- kod zapetljanih kablova – izvucite mrežni utikač i otpetljajte kabl
- kabl sa kotura odmotajte uvek do kraja, radi izbegavanja opasnosti od požara zbog pregrevavanja

Držanje i vođenje uređaja

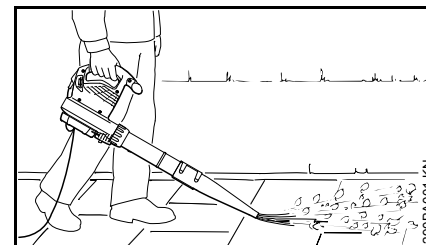

Duvalica je predviđena za upravljanje jednom rukom. Korisnik je može nositi desnom ili levom rukom za komandnu ručicu.

Uvek držite uređaj čvrsto u ruci.



UPOZORENJE

Koristite uređaj samo sa kompletno montiranom izduvnom cevi – **opasnost od povreda!**

Okrugla mlaznica je posebno pogodna za primenu na neravnim terenima (na primer, livade i travnjaci).

Pljosnata mlaznica (nalazi se u obimu isporuke ili je dostupna kao poseban pribor) stvara pljosnatu struju vazduha, koja se može ciljano i kontrolisano primeniti; posebno kod duvanja ravnih površina pokrivenih strugotinom, lišćem, pokošenom travom ili sl.

Primena mehanizma za usisavanje

Pridržavajte se instrukcija za dogradnju u odgovarajućem poglavlju ovog uputstva za upotrebu.

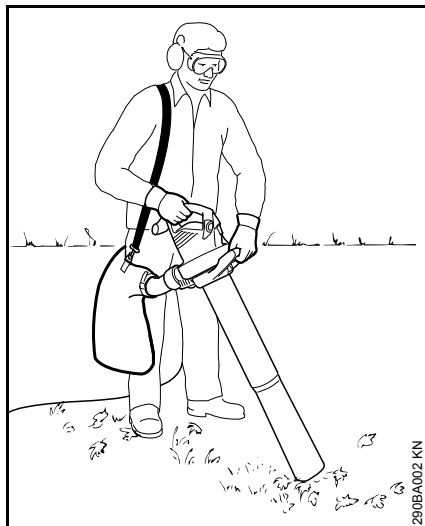

Usisna drobilica je predviđena za upravljanje obema rukama. Opslužilac je mora nositi desnom rukom za komandnu ručicu i levom rukom za držač na prekrivnoj navrtki.

Kaiš za nošenje na vreći za sakupljanje okačite preko desnog ramena – nemojte ga nositi unakrsno, da bi u slučaju nužde uređaj, zajedno sa vrećom, mogao biti brzo udaljen od tela.

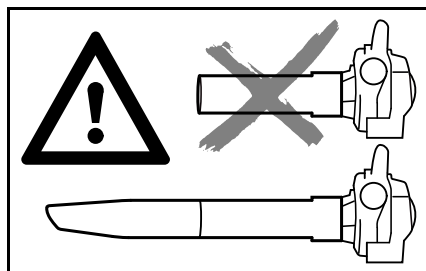

Uređaj puštajte u rad samo sa kompletno montiranom usisnom cevi i montiranom i zatvorenom vrećom za sakupljanje – **opasnost od povreda!**



Ne usisavajte vruće ili zapaljive materijale (na primer, vreli pepeo, neugašene cigarete) – **opasnost od povreda od vatre!**



Nikada ne usisavajte zapaljive tečnosti (na primer, gorivo) ili materijale natopljene zapaljivim tečnostima – zbog vatre ili eksplozije **opasnost od smrtonosnih povreda!**

UPUTSTVO

Pri usisavanju abrazivnih predmeta (strugotine, kamenje, itd.), propeler i kućište ventilatora su izloženi posebno jakom habanju. Ovo habanje se odražava kroz brzo opadajući učinak usisavanja. U tom slučaju, potražite pomoć specijalizovanog prodavca. STIHL preporučuje specijalizovane prodavce firme STIHL.

Prilikom usisavanja mokrog lišća, ventilator i koleno mogu da se zapuše.

Kod odstranjivanja zapušenja u uređaju:

- isključite uređaj i izvucite mrežni utikač
- demontirajte koleno i usisnu cev – pogledajte "Kompletiranje usisne drobilice"
- očistite koleno i usisnu cev

Za vreme rada



Kod oštećenja priključnog kabela odmah izvucite mrežni utikač – **opasnost po život od strujnog udara!**

Ne oštećujte priključni kabl vožnjom preko njega, gnječenjem, povlačenjem itd.

Nemojte izvlačiti mrežni utikač iz utičnice povlačenjem za priključni kabl – uhvatite i povucite mrežni utikač.

Mrežni utikač i priključni kabl dodirujte samo suvim rukama.

U slučaju opasnosti odn. u hitnom slučaju, polugu prekidača/prekidač postavite na **STOP** odn. **0**.

Uređaj opslužuje samo jedna osoba – ne dozvolite prisustvo drugih osoba u radnoj oblasti.

Udaljite decu, životinje i posmatrača.

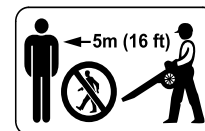

U krugu od 5 m ne sme se zadržavati nijedna druga osoba – zbog zakovitlanih predmeta **opasnost od povreda!**

Ovo odstojanje držite i u odnosu na predmete (vozila, prozorska stakla) – **opasnost od materijalnih šteta!**

Nikad nemojte duvati u pravcu drugih osoba ili životinja – uređaj može zakovitlati male predmete velikom brzinom – **opasnost od povreda!**

Kod izduvavanja i drobljenja (na otvorenom terenu i u baštama) pazite na male životinje, da ih ne bi ugrozili.

Nikada ne ostavljajte uređaj da radi bez nadzora.

Radite samo koračajući napred i polako – stalno posmatrajući izlaznu oblast izduvne cevi – nemojte hodati unazad ili trčati – **opasnost od saplitanja!**

Priključni kabl mora biti uvek iza uređaja – nemojte hodati unazad ili trčati – **opasnost od saplitanja!**

Izbegavajte nenormalne položaje tela i pazite na ravnotežu. Uvek se pobrinite za čvrst i siguran položaj.

Oprez na padinama, neravnim terenima – **opasnost od klizanja!**

Pazite na prepreke: smeće, panjevi, korenje, rovovi – **opasnost od saplitanja!**

Nemojte raditi na merdevinama ili na nestabilnim podlogama.

Kod postavljene zaštite sluha neophodna je povećana pažnja i oprez – jer je percepcija šumova koji upozoravaju na opasnost (vrisci, signalni tonovi i sl.) ograničena.

Radite mirno i promišljeno – samo pri dobrim svetlosnim uslovima i dobroj vidljivosti. Radite obzirno, nemojte ugrožavati druge osobe.

Pravovremeno pravite radne pauze kako biste sprečili umor i iscrpljenost – **opasnost od nezgoda!**

Kod duvanja većih količina prašnjavog materijala može doći do elektrostatičkog punjenja koje se pod nepovoljnim (na primer, veoma suvim) okolnim uslovima može munjevito osloboditi.

Kod pojave prašine uvek nosite masku za zaštitu od prašine.

Usisavanje neprikladnih materijala može dovesti do blokade propelera ventilatora. Odmah isključite uređaj i izvucite mrežni utikač. Tek onda odstranite materijal koji je prouzrokovao blokadu.

Nemojte gurati nikakve predmete kroz zaštitnu rešetku ili kroz mlaznicu u unutrašnjost kućišta ventilatora. Ventilator ih može izbaciti velikom brzinom – **opasnost od povreda!**

Kod osetnih promena u radnom procesu (na primer, velike vibracije) prekinite rad i otklonite uzrok promene.

Ukoliko je uređaj bio izložen nenamenskom naprezanju (na primer, delovanju sile udarca ili pada), pre daljeg rada obavezno proverite da li je bezbedan za rad – pogledajte takođe i "Pre rada". Proverite i funkcionalnost sigurnosnih mehanizama. Uređaj koji nije bezbedan za rad, ni u kom slučaju nemojte koristiti dalje. U slučaju nedoumice obratite se specijalizovanom prodavcu.

Ukoliko uređaj i dalje radi (ne isključuje se) kada poluga prekidača nije pritisnuta - izvucite utikač iz utičnice i obratite se specijalizovanom prodavcu STIHL. Uređaj je neispravan.

Pre nego što odložite uređaj: isključite uređaj – izvucite mrežni utikač.

Posle rada

Izvucite mrežni utikač iz utičnice.

Nemojte izvlačiti mrežni utikač iz utičnice povlačenjem za priključni kabl – uhvatite i povucite mrežni utikač.

Očistite uređaj od prašine i prljavštine – nemojte koristiti sredstva za rastvaranje masnoće.

Vibracije

Duža upotreba uređaja može dovesti do smetnji u cirkulaciji krvi u rukama, prouzrokovanih vibracijama ("bolest belih prstiju").

Ne može se utvrditi opštevažeće vreme korišćenja, jer ono zavisi od više faktora koji na to utiču.

Vreme upotrebe se može produžiti na sledeći način:

- zaštitom za ruke (tople rukavice)
- pauzama

Vreme upotrebe se skraćuje kroz:

- posebnu ličnu sklonost ka lošoj cirkulaciji (simptomi: često hladni prsti, trnci)
- niske spoljne temperature
- snage pritiskanja držača (čvrsto držanje sprečava cirkulaciju krvi)

Kod redovne, duže upotrebe uređaja i kod ponovljene pojave karakterističnih simptoma (na pr. trnjenje u prstima), preporučuje se medicinsko ispitivanje.

Održavanje i popravke

! UPOZORENJE



Pre svih radova na uređaju: Izvucite mrežni utikač iz utičnice.

- Koristite samo rezervne delove visokog kvaliteta. U suprotnom može nastati opasnost od nezgoda ili oštećenja na uređaju. Kod pitanja o tome obratite se specijalizovanom prodavcu.
- Da bi se izbegle opasnosti, radove na uređaju (na pr. zamena oštećenog priključnog kabla) smeju izvoditi samo ovlašćeni specijalizovani prodavci ili kvalifikovani stručni električari.

Plastične delove brišite krpom. Agresivna sredstva za čišćenje mogu da oštete plastiku.

Po potrebi očistite proreze vazdušnog hlađenja na kućištu motora.

Redovno održavajte uređaj. Obavljajte samo radove na održavanju i popravke koje su opisane u uputstvu za upotrebu. Sve ostale radove prepustite specijalizovanom prodavcu.

STIHL preporučuje korišćenje originalnih rezervnih delova STIHL. Njihove osobine su optimalno prilagođene uređaju i zahtevima korisnika.

STIHL preporučuje da radove na održavanju i popravkama prepustite samo specijalizovanom prodavcu firme STIHL. Specijalizovanim prodavcima STIHL se redovno nude kursevi i pružaju im se tehničke informacije.

Kompletiranje duvalice

- mrežni utikač izvucite iz utičnice

Montaža izduvne cevi

BGE 71, BGE 81:

Duvalica može da se uključi samo ako je izduvna cev ispravno montirana. Prekrivna navrtka aktivira jedan prekidač, koji zatvara strujno kolo za startovanje motora.

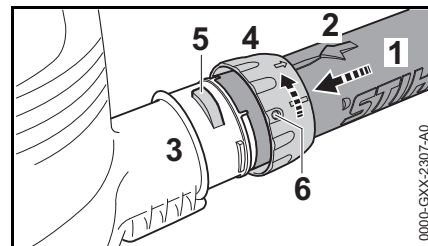

- izreze dovedite do poklapanja. Strelica (2) mora da se nalazi na gornjoj strani izduvne cevi (1)
- izduvnu cev (1) gurnite u naglavak (3) kućišta ventilatora do graničnika
- prekrivnu navrtku (4) gurnite preko naglavka (3) kućišta ventilatora i okrenite je u smeru strelice, tako da jezičak (5) uskoči u otvor (6) prekrivne navrtke.

BGE 71, BGE 81:

- sigurnosni preklopnik se čujno aktivira

Montaža mlaznice

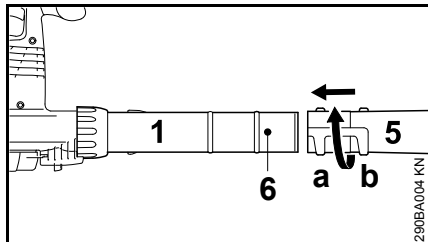

- navucite mlaznicu (5) u položaj (a) (dugačko) ili u položaj (b) (kratko) do jezička (6) na izduvnoj cevi (1) i zabravite u pravcu strelice

Demontaža izduvne cevi

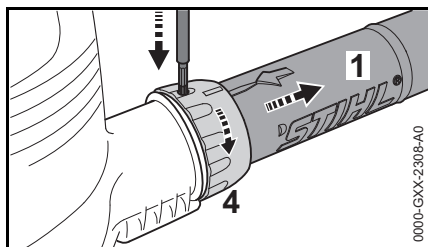

- isključite motor
- osigurač pritisnite podesnim alatom kroz otvor na prekrivnoj navrtki
- prekrivnu navrtku (4) okrenite u smeru strelice do graničnika
- skinite izduvnu cev (1)

Kompletiranje usisne drobilice

Usisna drobilica može da se uključi samo ako su koleno i usisna cev ispravno montirani. Prekrivne navrtke aktiviraju jedan prekidač, koji zatvara strujno kolo za startovanje motora.

- mrežni utikač izvucite iz utičnice

Montaža kolena



UPOZORENJE

Patent-zatvarač na vreći za sakupljanje mora biti zatvoren

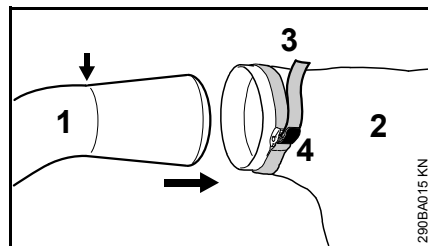

- koleno (1) gurnite u vreću za sakupljanje (2) do oznake (strelica)
- zategnite traku (3) na vreći za sakupljanje i pritisnite kopču (4) nadole

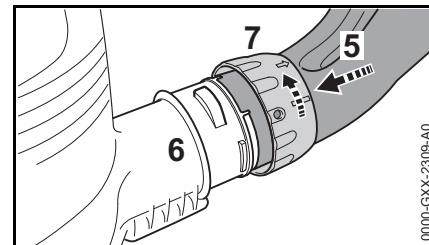

- izreze dovedite do poklapanja
- koleno (5) gurnite u naglavak (6) kućišta ventilatora do graničnika
- prekrivnu navrtku (7) gurnite preko naglavka (6) kućišta ventilatora i okrenite je u smeru strelice do graničnika. Sigurnosni preklopnik se čujno aktivira

Kompletiranje usisne cevi

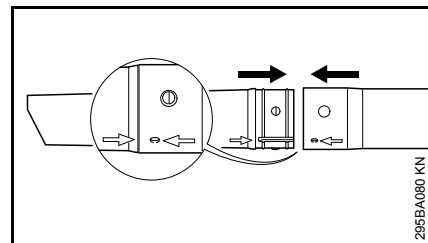

- usisnu cev i produžetak usisne cevi poravnajte prema strelicama, uklopite i zabravite

Montaža usisne cevi

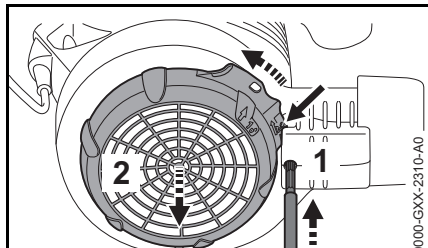

- isključite motor
- osigurač (1) pritisnite podesnim alatom kroz otvor
- jezičak (strelica) pritisnite ka kućištu ventilatora i zadržite pritisnutim
- zaštitnu rešetku (2) okrenite u smeru strelice do graničnika i skinite

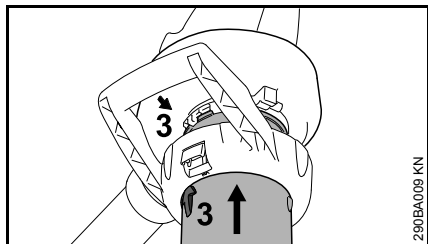

- strelice (3) dovedite do poklapanja
- usisnu cev gurnite u usisni otvor kućišta ventilatora do graničnika

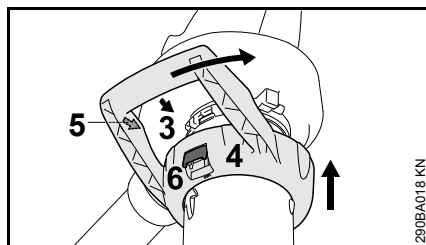

- polukružni držač (4) gurnite preko usisnog otvora kućišta ventilatora
- strelice (3) i (5) dovedite do poklapanja
- polukružni držač (4) okrenite u smeru strelice tako, da se poluga za zabavljanje (6) na kućištu ventilatora čujno zabravi

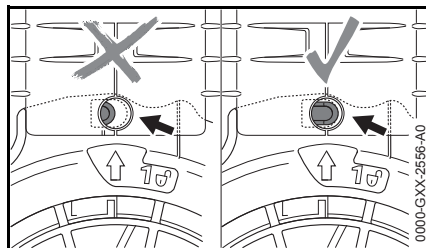

Kod ispravne montaže, osigurač (strelica) nije pritisnut.

Demontaža kolena

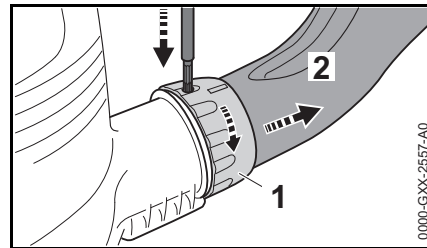

- ugasite motor
- osigurač pritisnite podesnim alatom kroz otvor
- prekrivnu navrtku (1) okrenite u smeru strelice do graničnika
- skinite koleno (2)

Demontaža usisne cevi

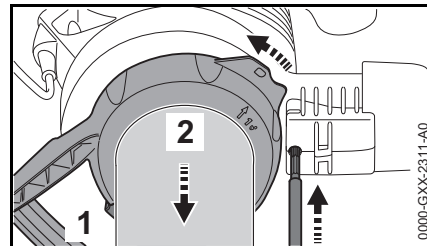

- ugasite motor
- osigurač pritisnite podesnim alatom kroz otvor
- pritisnite polugu za zabavljanje (1) i okrenite polukružni držač (2) u smeru strelice do graničnika
- polukružni držač i usisnu cev skinite zajedno

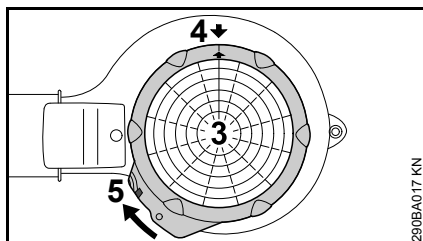

- zaštitnu rešetku (3) namestite na usisni otvor kućišta ventilatora
- strelice (4) dovedite do poklapanja
- zaštitnu rešetku (3) okrenite u smeru strelice tako da se zavravi jezičak (5) na kućištu ventilatora

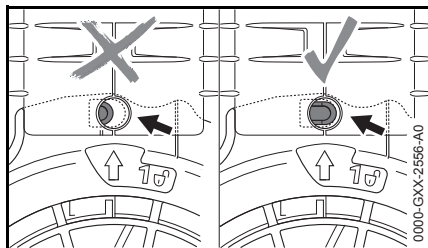

Kod ispravne montaže, osigurač (strelica) nije pritisnut.

Električno priključivanje uređaja

Napon i frekvencija uređaja (vidi tipsku pločicu) moraju se podudarati sa naponom i frekvencijom mrežnog priključka.

Minimalno električno obezbeđenje mrežnog priključka mora biti izvedeno u saglasnosti sa tehničkim podacima – vidi "Tehnički podaci".

Uređaj mora biti priključen na mrežno napajanje preko zaštitne sklopke sa strujom greške koja prekida struju, kada diferencijalna struja prema uzemljenju prekorači 30 mA.

Mrežni priključak mora odgovarati IEC 60364, kao i propisima koji se odnose na dotičnu zemlju.

Produžni kabl

Tip produžnog kabla mora imati minimum iste karakteristike kao priključni kabl na uređaju. Obratite pažnju na oznaku tipa (tipska oznaka) na priključnom kablju.

Provodnici u kablju moraju imati navedeni minimalni poprečni presek, u zavisnosti od mrežnog napona i dužine kabla.

Dužina kabla	Minimalni poprečni presek
220 V – 240 V:	
do 20 m	1,5 mm ²
20 m do 50 m	2,5 mm ²
100 V – 127 V:	
do 10 m	AWG 14 / 2,0 mm ²
10 m do 30 m	AWG 12 / 3,5 mm ²

Vučno rasterećenje

Vučno rasterećenje štiti priključni kabl od oštećenja.

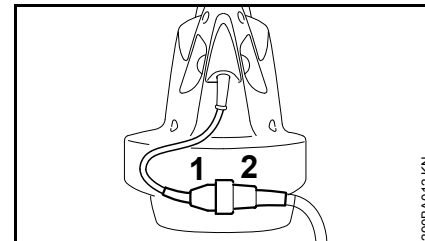

- mrežni utikač (1) utaknite u utičnicu (2) produžnog kabla

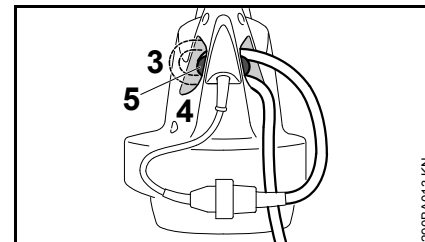

- produžnim kablom napravite petlju
- petlju (3) provucite kroz otvor (4)
- namestite petlju preko kuke (5) i zategnite je

Priključivanje na mrežnu utičnicu

Pre priključenja na mrežno napajanje proverite da li je uređaj isključen – pogledajte "Isključivanje uređaja"

- mrežni utikač produžnog kabla utaknite u propisno instaliranu utičnicu

Uključivanje uređaja

- zauzeti siguran i čvrst stav
- Uređaj držati u radnoj poziciji

BGE 61, BGE 71, SHE 71

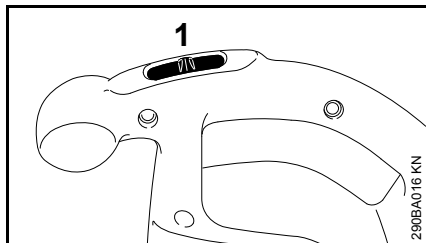

- Prekidač (1) prebaciti na I ili II (položaj II zavisno od opremanja)

Kod uređaja sa položajem prekidača I:

I = pun učinak duvanja

Kod uređaja sa položajem prekidača I i II:

I = polovina učinka duvanja

II = pun učinak duvanja

BGE 81, SHE 81

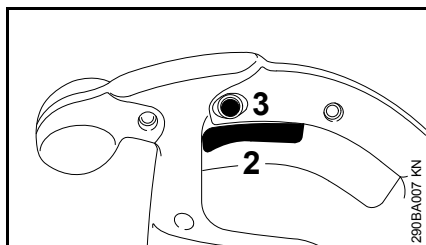

- Pritisnuti prekidačku polugu (2) na upravljačkoj ručci

Učinak duvanja i usisavanja se može kontinualno regulisati.

Pritisanjem dugmeta za blokiranje (3) prekidačka poluga (2) se može zaglaviti u maksimalnom pogonu duvanja i usisavanja.

Isključivanje uređaja

Kod dužih pauza – izvući mrežni utikač.

Ako se motorni uređaj više ne koristi, treba ga tako odložiti, da niko ne bude ugrožen.

Uređaj osigurati od neovlašćenog pristupa.

BGE 61, BGE 71, SHE 71

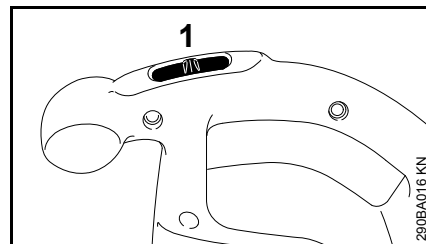

- Prekidač (1) prebaciti na 0

BGE 81, SHE 81

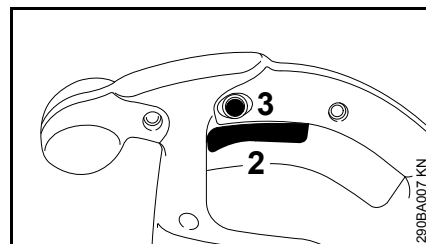

- Pustiti prekidačku polugu (2) na upravljačkoj ručci

Kod pritisnutog dugmeta za fiksiranje (3) prekidačku polugu kratko pritisnuti i pustiti.

Čuvanje uređaja

- Uređaj temeljno očistiti
- Uređaj čuvati na suvom i sigurnom mestu. Zaštititi od neovlašćene upotrebe (npr. od strane dece)

Napomene za održavanje i negu

Podaci se odnose na normalne uslove primene. Kod otežanih uslova (jak pad prašine itd.) i dužih dnevnih radnih vremena odgovarajuće skratiti navedene intervale.		pre početka rada	posle kraja rada odn. svakodnevno	nedeljno	mesečno	godišnje	kod smetnji	kod oštećenja	po potrebi
Kompletan uređaj	vizuelna provera (stanje)	x							
	očistiti		x						
Upravljačka ručka	provera funkcionalnosti	x							
Usisni otvori za hladan vazduh	očistiti								x
Sigurnosne nalepnice	zameniti							x	

Svesti habanje na minimum i izbeći oštećenja

Pridržavanje navodima ovog uputstva za upotrebu sprečava prekomerno habanje i oštećenja uređaja.

Upotreba, održavanje i skladištenje uređaja moraju se sprovoditi tako brižno, kao što je opisano u ovom uputstvu za upotrebu.

Za sva oštećenja, koja su prouzrokovana nepridržavanjem sigurnosnim, kao i napomenama za opsluživanje i održavanje, odgovoran je sam korisnik. Ovo posebno važi za:

- promene na proizvodu koje nije odobrio STIHL
- upotrebu alata ili pribora, koji nisu dopušteni za uređaj, nisu pogodni ili su lošeg kvaliteta
- nenamensku upotrebu uređaja
- upotrebu uređaja kod sportskih ili takmičarskih priredbi
- posledične štete kao posledica daljeg korišćenja uređaja sa neispravnim sastavnim delovima

Radovi na održavanju

Svi radovi navedeni u poglavlju "Napomene za održavanje i negu" moraju se redovno sprovoditi. Ukoliko sam korisnik ne može sprovesti ove radove na održavanju, treba ih naložiti specijalizovanom prodavcu.

STIHL preporučuje da radove na održavanju i popravkama prepustite samo specijalizovanom prodavcu

STIHL. Specijalizovanim prodavcima STIHL se redovno nude kursevi i pružaju im se tehničke informacije.

Ako se ovi radovi propuste ili nestručno izvedu, mogu nastati oštećenja, za koje je odgovoran sam korisnik. Tu spadaju između ostalog:

- oštećenja na elektromotoru kao posledica nepravovremeno ili nedovoljno izvršenog održavanja (npr. nedovoljno čišćenje kanala za hladni vazduh)
- oštećenja zbog pogrešnog električnog priključka (napon, nedovoljno dimenzionirani dovodni vodovi)
- oštećenja od korozije i druge posledične štete kao posledica neprikladnog skladištenja
- oštećenja na uređaju kao posledica upotrebe rezervnih delova lošeg kvaliteta

Habajući delovi

Neki delovi motornog uređaja i kod namenske upotrebe podležu normalnom habanju i moraju se prema načinu i trajanju korišćenja pravovremeno zameniti. Tu spadaju između ostalog:

- propeler ventilatora
- vreća za sakupljanje

Važni sastavni delovi

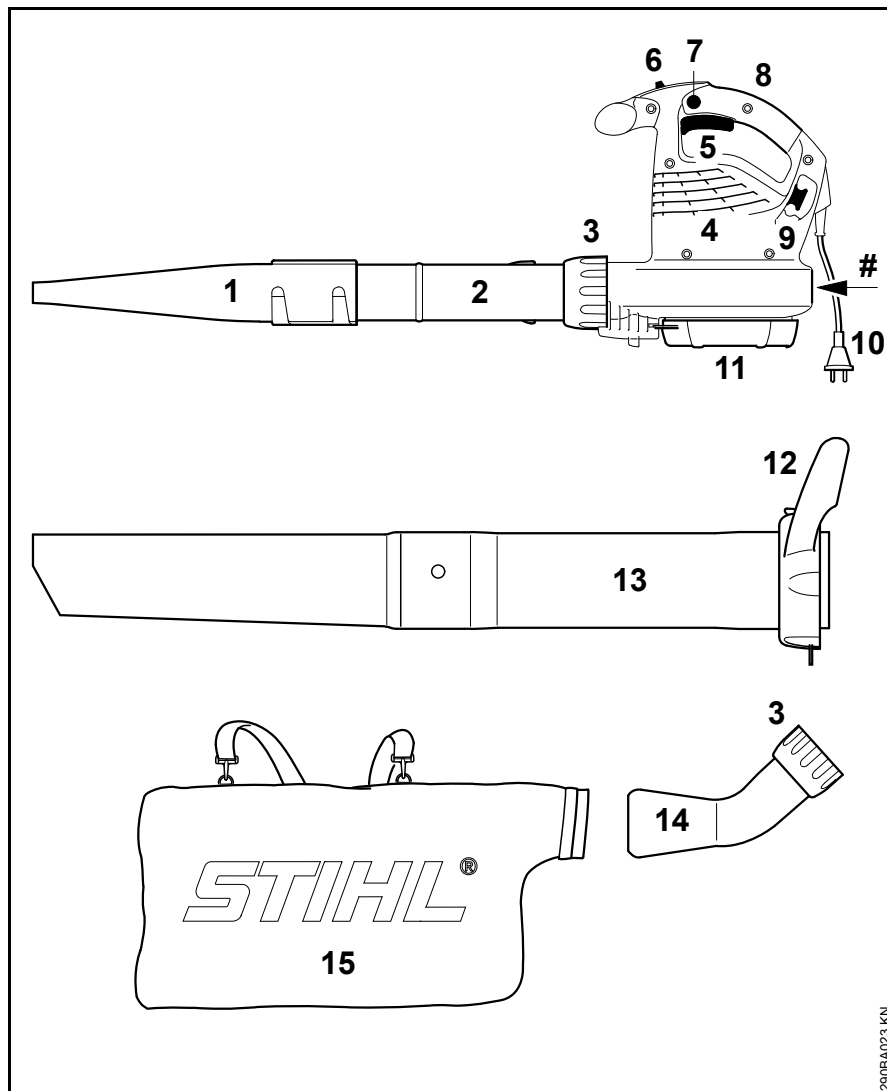

- 1 Pljosnata mlaznica
- 2 Izduvna cev
- 3 Prekrivna navrtka
- 4 Usisni otvori vazdušnog hlađenja
- 5 Poluga prekidača (samo BGE 81, SHE 81)
- 6 Prekidač (samo BGE 61, BGE 71, SHE 71)
- 7 Dugme za pričvršćivanje (samo BGE 81, SHE 81)
- 8 Komandna ručica
- 9 Kuka za vučno rasterećenje
- 10 Mrežni utikač
- 11 Zaštitna rešetka
- 12 Prekrivna navrtka sa ručicom*
- 13 Usisna cev*
- 14 Koleno*
- 15 Vreća za sakupljanje*
- # Broj mašine

* Pribor kod SHE, poseban pribor kod BGE

Tehnički podaci

Motor BGE 61

Izvedba 120 V

Podaci o mrežnom priključku	120 V, 60 Hz, 9,2 A
Osigurač	15 A
Snaga	1100 W
Zaštitna klasa	II <input type="checkbox"/>

Izvedba 240 V

Podaci o mrežnom priključku	240 V, 50 Hz, 4,8 A
Osigurač	10 A
Snaga	1100 W
Zaštitna klasa	II <input type="checkbox"/>

Motor BGE 71 / SHE 71

Izvedba 120 V

Podaci o mrežnom priključku	120 V, 60 Hz, 9,2 A
Osigurač	15 A
Snaga	1100 W
Zaštitna klasa	II <input type="checkbox"/>

Izvedba 230 V

Podaci o mrežnom priključku	230 V, 50 Hz, 4,8 A
Osigurač	10 A
Snaga	1100 W
Zaštitna klasa	II <input type="checkbox"/>

Izvedba 230 V - 240 V

Podaci o mrežnom priključku	230 V - 240 V, 50 Hz, 4,8 A
Osigurač	10 A
Snaga	1100 W
Zaštitna klasa	II <input type="checkbox"/>

Motor BGE 81 / SHE 81

Izvedba 230 V

Podaci o mrežnom priključku	230 V, 50 Hz, 6,1 A
Osigurač	10 A
Snaga	1400 W
Zaštitna klasa	II <input type="checkbox"/>

Izvedba 230 V - 240 V

Podaci o mrežnom priključku	230 V - 240 V, 50 Hz, 6,1 A
Osigurač	10 A
Snaga	1400 W
Zaštitna klasa	II <input type="checkbox"/>

Maksimalni protok vazduha

	Pogon duvanja	Pogon usisavanja
BGE 61	670 m ³ /h	- - -
BGE 71	670 m ³ /h	580 m ³ /h
BGE 81	750 m ³ /h	650 m ³ /h
SHE 71	670 m ³ /h	580 m ³ /h
SHE 81	750 m ³ /h	650 m ³ /h

Brzina vazduha sa mlaznicom

	Pogon duvanja
BGE 61	66 m/s
BGE 71	66 m/s
BGE 81	76 m/s
SHE 71	66 m/s
SHE 81	76 m/s

Mere

Širina	210 mm
Visina	334 mm
Dubina	330 mm

Težina

BGE 61	3,0 kg
BGE 71	3,0 kg
BGE 81	3,3 kg
SHE 71	4,1 kg
SHE 81	4,4 kg

Vrednosti zvuka i vibracija

Kod utvrđivanja vrednosti zvuka i vibracija u obzir se uzima radno stanje najvišeg nominalnog broja obrtaja.

Za više podataka o ispunjavanju smernice za poslodavce Vibracije 2002/44/EG, vidite na www.stihl.com/vib/.

Trajni nivo zvučnog pritiska L_p prema EN 50636-2-100

	Pogon duvanja	Pogon usisavanja
BGE 71	85 dB(A)	85 dB(A)
BGE 81	89 dB(A)	88 dB(A)
SHE 71	85 dB(A)	85 dB(A)
SHE 81	89 dB(A)	88 dB(A)

Nivo snage zvuka L_w prema EN 50636-2-100

	Pogon duvanja	Pogon usisavanja
BGE 71	100 dB(A)	101 dB(A)
BGE 81	103 dB(A)	103 dB(A)
SHE 71	100 dB(A)	101 dB(A)
SHE 81	103 dB(A)	103 dB(A)

Vibraciona vrednost a_{hv} prema EN 50636-2-100**Pogon duvanja**

	Rukohvat desno
BGE 71	1 m/s ²
BGE 81	4,1 m/s ²
SHE 71	1 m/s ²
SHE 81	4,1 m/s ²

Pogon usisavanja

	Rukohvat desno	Rukohvat levo
BGE 71	0,8 m/s ²	1,2 m/s ²
BGE 81	2,6 m/s ²	5,6 m/s ²
SHE 71	0,8 m/s ²	1,2 m/s ²
SHE 81	2,6 m/s ²	5,6 m/s ²

Za nivo pritiska zvuka i nivo snage zvuka, K-vrednost prema smernici 2006/42/EG = 2,0 dB(A); za vibracionu vrednost, K-vrednost prema smernici 2006/42/EG = 2,0 m/s².

REACH

REACH je oznaka za propis EU u vezi registracije, procene i dozvole za upotrebu hemikalija.

Za više informacija u vezi ispunjivanja propisa REACH (EU) br. 1907/2006 pogledajte na www.stihl.com/reach

Napomene za popravke

Korisnici ovog uređaja smeju obavljati samo radove na održavanju i nezi uređaja opisane u ovom uputstvu za upotrebu. Dalje popravke smeju obavljati samo specijalizovani prodavci.

STIHL preporučuje da radove na održavanju i popravkama prepustite samo specijalizovanom prodavcu STIHL. Specijalizovanim prodavcima STIHL se redovno nude kursevi i pružaju im se tehničke informacije.

Kod izvođenja popravki koristite samo rezervne delove koji su dopušteni za ovaj uređaj od strane firme STIHL ili delove sa istim tehničkim karakteristikama. Koristite samo rezervne delove visokog kvaliteta. U suprotnom može nastati opasnost od nezgoda ili oštećenja na uređaju.

STIHL preporučuje korišćenje originalnih delova STIHL.

Originalni rezervni delovi STIHL se prepoznaju prema broju rezervnog dela, prema natpisu **STIHL**® i u datim slučajevima prema oznaci za rezervne delove  (na manjim delovima može da stoji i samo ta oznaka).

Uklanjanje

Prilikom rashodovanja dotrajalih uređaja, pridržavajte se propisa specifičnih za dotičnu zemlju.

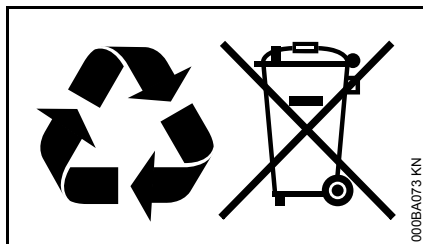

Uređaje STIHL ne treba bacati u kućno đubre. Uređaj STIHL, aku-bateriju, pribor i pakovanje prosledite na ekološki povoljnu reciklažu.

Najnovije informacije u vezi rashodovanja možete dobiti kod specijalizovanog prodavca STIHL.

EU izjava o usaglašenosti

ANDREAS STIHL AG & Co. KG
Badstr. 115
D-71336 Waiblingen

Deutschland

izjavljuje pod punom odgovornošću, da

Vrsta konstrukcije: Električna duvalica
Električna usisna
drobilica

Fabrička marka: STIHL

Tip: BGE 61
BGE 71
BGE 81
SHE 71
SHE 81

Identifikacija serije: 4811

odgovara merodavnim odredbama smernica 2011/65/EU, 2006/42/EG, 2000/14/EG i 2014/30/EU i da je proizvod razvijen i proizveden u saglasnosti sa sledećim normama koje su važeće prema datumu proizvodnje:

EN 50636-2-100, EN 55014-1,
EN 55014-2, EN 60335-1,
EN 61000-3-2, EN 61000-3-3

Prilikom utvrđivanja izmerenog i garantovanog nivoa snage zvuka postupano je prema smernici 2000/14/EG, dodatak V.

Izmereni nivo snage zvuka

BGE 71: 98 dB(A)
BGE 81: 101 dB(A)
SHE 71: 98 dB(A)
SHE 81: 100 dB(A)

Garantovani nivo snage zvuka

BGE 71: 100 dB(A)
BGE 81: 103 dB(A)
SHE 71: 100 dB(A)
SHE 81: 102 dB(A)

Čuvanje tehničke dokumentacije:

ANDREAS STIHL AG & Co. KG
Produktzulassung

Godina proizvodnje, zemlja proizvodnje i broj mašine navedeni su na uređaju.

Waiblingen, 01.03.2017

ANDREAS STIHL AG & Co. KG

po ovlašćenju

Thomas Elsner

Rukovodilac Razvoj proizvoda i usluga

Vsebina

Dodatek k tem navodilom za uporabo	253
Varnostni napotki in tehnika dela	253
Sestavljanje puhalnika	258
Sestavljanje sesalnega drobilnika	259
Električni priključek naprave	261
Vklop naprave	262
Izklop naprave	262
Shranjevanje naprave	263
Napotki za vzdrževanje in nego	264
Zmanjševanje obrabe in preprečevanje poškodb	265
Pomembni sestavni deli	266
Tehnični podatki	267
Navodila za popravilo	268
Odstranjevanje v odpad	269
Izjava EU o skladnosti	269

Spoštovani kupec,

zahvaljujemo se Vam za nakup visokokakovostnega izdelka proizvajalca STIHL.

Izdelek je bil izdelan z najsodobnejšimi proizvodnimi postopki in bil potrjen obsežni kontroli kakovosti. Naš trud je usmerjen predvsem v Vaše zadovoljstvo ob uporabi naših izdelkov.

V primeru vprašanj o naših izdelkih se obrnite na svojega pooblaščenega prodajalca ali neposredno na naš prodajni oddelek.

Vaš



Dr. Nikolas Stihl

STIHL®

Dodatek k tem navodilom za uporabo

Slikovni simboli

Vsi slikovni simboli, ki so nameščeni na napravi so obrazloženi v teh navodilih za uporabo.

Oznake besedilnih odstavkov



OPOZORILO

Opozorilo za nevarnost nesreče in poškodb oseb ter večje materialne škode.



OBVESTILO

Opozorilo za poškodbe naprave ali njenih sestavnih delov.

Tehnični razvoj

Podjetje STIHL neprestano razvija nove stroje in naprave. Na podlagi tega si pridržuje pravico do sprememb v obsegu dobave in opreme ter tehničnih sprememb.

Glede na zgoraj navedeno ne priznavamo nobenih pravic, ki izvirajo iz podatkov in upodobitev v teh navodilih za uporabo.

Varnostni napotki in tehnika dela



Pri uporabi te naprave so potrebni posebni varnostni ukrepi. Električni priključek predstavlja namreč posebno nevarnost.



Pred prvo uporabo natančno preberite celotna navodila za uporabo in jih varno shranite za poznejšo uporabo. Neupoštevanje navodil za uporabo je lahko življenjsko nevarno.



OPOZORILO

- Otrokom ali mladostnikom je delo z napravo prepovedano. Nadzorujte otroke in pazite, da se ne bodo igrali z napravo.
- Napravo smejo uporabljati samo osebe, ki so bile poučene o njeni uporabi in ravnanju z napravo ali imajo dokazilo, da znajo varno uporabljati napravo.
- Osebe, ki zaradi omejenih psihičnih, senzoričnih in umskih sposobnosti niso v stanju, da bi upravljale z napravo, lahko z njo delajo samo pod nadzorom ali po navodilih odgovorne osebe.

- Napravo posojajte ali dajte v uporabo le osebam, ki poznajo ta model in jim delo z njim ni tuje – in vedno priložite tudi navodila za uporabo.
- Pred vsemi opravili na napravi, npr. čiščenju, vzdrževanju, zamenjavi delov – **izvlecite omrežni vtič!**

Upošteвайте varnostne predpise, ki veljajo v vaši državi, npr. poklicnih skupnosti, zdravstvenih zavarovalnic, organov za varstvo pri delu in drugih.

Ko naprave ne uporabljate več, jo odložite tako, da nikogar ne ogroža. Napravo zavarujte pred nedovoljeno uporabo, tako da izvlečete omrežni vtič.

Uporabnik je odgovoren za nesreče ali nevarnosti, ki se zgodijo drugim osebam ali njihovi lastnini.

Kdor prvič dela z napravo: naj ga prodajalec ali druga pooblaščenca oseba pouči o varnem ravnanju z napravo.

Uporaba naprav, ki oddajajo hrup, je lahko na podlagi mednarodnih in lokalnih predpisov časovno omejena.

Pred vsakim začetkom dela preverite brezhibno stanje naprave. Pri tem bodite še posebej pozorni na priključni kabel, omrežni vtič in varnostne naprave.

Napravo uporabljajte le, če so vsi sestavni deli nepoškodovani.

Priključnega kabla ne uporabljajte za vlečenje ali transport naprave.

Za čiščenje naprave ne uporabljajte visokotlačnih čistilnikov. Trd vodni curek lahko poškoduje dele naprave.

Naprave nikoli ne škropite z vodo – **nevarnost kratkega stika!**

Telesna primernost

Kdor dela z napravo, mora biti spočit, zdrav in v dobri telesni pripravljenosti.

Kdor se iz zdravstvenih razlogov ne sme naprezati, naj mu zdravnik svetuje, ali je delo z motorno napravo za njega primerno.

Po uživanju alkohola, zdravil ali drog, ki vplivajo na reakcijske sposobnosti, delo z napravo ni dovoljeno.

Pravilna uporaba

Puhalnik omogoča odstranjevanje listja, trave, papirja in podobnega, npr. v vrtovih, športnih stadionih, parkih ali dovoznih poteh.

Sesalni drobilnik pa je koncipiran za sesanje suhega listja in drugih lažjih in razsutih odpadkov.

Ne razpihujte in ne sesajte zdravju škodljivih materialov.

Naprave ne uporabljajte v zaprtih prostorih.

Uporaba naprave za druge namene ni dovoljena in lahko privede do nesreč ali okvar na napravi. Ne izvajajte nobenih sprememb na izdelku – tudi to lahko privede do nesreč ali okvar na napravi.

Pogoji uporabe



Z napravo ne delajte v dežju, snegu, ob nevihti in tudi ne v zelo mokrem ali vlažnem okolju. Naprave ne puščajte na dežju.

Oblačila in oprema

Nosite oblačila in opremo v skladu s predpisi.



Obleka mora biti namenska in ne sme ovirati gibanja. Primerna je tesno oprijeta obleka – kombinezon, nikakor ne delovna halja.



Ne nosite oblačil, šalov, kravat ali nakita, ki lahko zaidejo v odprtine za sesanje zraka. Dolge lase spnite (z ruto, kapo, čelado itd.).

Nosite obutev z grobim in neдрsečim podplatom.



OPOZORILO



Da bi zmanjšali nevarnost poškodb oči, je treba nositi tesno prilegajoča se zaščitna očala v skladu s standardom EN 166. Bodite pozorni na pravilno prileganje zaščitnih očal.

Nosite "osebno" protihrupno zaščito – npr. ušesne čepe.

STIHL vam za ta namen ponuja obsežen program osebne zaščitne opreme.

Dodatni pribor

Dovoljena je montaža delov ali dodatnega pribora, ki jih dovoljuje STIHL za to napravo, ali tehnično enakovrednih izdelkov. V primeru dodatnih vprašanj se obrnite na pooblaščenega prodajalca. Uporabljajte le kakovostne dele in dodatni pribor. V nasprotnem primeru lahko pride do nesreč ali poškodb na napravi.

STIHL priporoča uporabo originalnih delov in dodatnega pribora STIHL. Lastnosti teh so optimalno prilagojene izdelku in potrebam uporabnika.

Ne izvajajte nobenih sprememb na napravi – varnost je lahko tako ogrožena. Za poškodbe oseb in materialno škodo, ki bi nastala zaradi uporabe nedovoljenih priključkov, STIHL ne prevzema nobene odgovornosti.

Pred uporabo

Pregled naprave

- stikalo/prestavna ročica se morata dati na rahlo prestaviti v položaj **STOP** oz. **0**
- stikalo/prestavna ročica mora biti v položaju **STOP** oz. **0**
- pihalna naprava mora biti montirana po predpisih

- za varno vodenje naprave morajo biti ročaji čisti in suhi ter brez olja in umazanije
- preverite stanje rotorja in ohišja ventilatorja – glej poglavje "Uporaba sesalne naprave"

Napravo smete uporabljati le, če je v varnem stanju za obratovanje – **nevarnost nesreče!**

Napravo uporabljajte le, če so vsi sestavni deli nepoškodovani in trdno montirani.



Nevarnost poškodb zaradi vrtečega se rotorja ventilatorja. Pred demontiranjem zaščitne rešetke, sesalne cevi, pihalne cevi ali kolena vedno izklopite motor in izvlecite omrežni vtič. Počakajte, da se rotor ventilatorja ustavi.

Obrabljeno ohišje ventilatorja (razpoke, luknje) lahko predstavlja nevarnost poškodb zaradi izstopajočih delcev. Pri poškodbah ohišja ventilatorja se obrnite na pooblaščenega prodajalca – STIHL priporoča pooblaščenega STIHL-ovega prodajalca.

ne izvajajte nobenih sprememb na napravah za upravljanje in varnostnih napravah

Električni priključek

Zmanjšanje nevarnosti električnega udara:

- napetost in frekvenca naprave (glej tipsko tablico) morata biti v skladu z napetostjo in frekvenco omrežja
 - pregledajte priključni kabel, omrežni vtič in podaljšek kabla glede morebitnih poškodb. Poškodovanih kablov, priključkov, vtičev ali priključnih kablov, ki niso v skladu s predpisi, ni dovoljeno uporabljati
 - napravo priključite samo na vtičnico, ki je instalirana po predpisih
 - izolacija priključnega kabla in kableskega podaljška ter električnih vtičev mora biti brezhibna
 - omrežnega vtiča, priključnega kabla in podaljška kabla ter električnih vtičnih spojev nikoli ne prijemajte z mokrimi rokami
- Priključne kable in kableske podaljške je treba strokovno položiti:
- upoštevajte minimalne premere posameznih kablov – glej "Električni priključek naprave"
 - priključni kabel položite in označite tako, da se ne more poškodovati in ogrožati oseb – **nevarnost spotikanja!**
 - uporaba neprimernih kabelskih podaljškov je lahko nevarna. Uporabljajte samo podaljške kablov, ki so dovoljeni za ta namen, so ustrezno označeni in imajo ustrezen premer

- vtič in priključek kableskega podaljška morata biti zaščitena pred vodo in ne smeta ležati v vodi
- ne smejo se drgniti ob robove, koničaste ali ostre predmete
- ne smejo se mečkati pod špranjami vrat ali oken
- pri prepletanih kablích – izvlecite omrežni vtič in razvozlajte kabel
- kableske bobne vedno do konca odvijte, da boste tako preprečili nevarnost požara zaradi pregrevanja

Drža in vodenje naprave

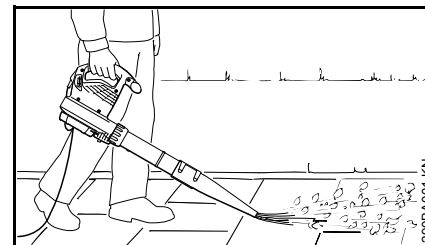

Puhalnik je predviden za upravljanje z eno roko. Uporabnik lahko puhalnik nositi z desno ali levo roko za upravljalni ročaj.

Napravo vedno držite trdno z obema rokama.

OPOZORILO

Napravo uporabljajte samo s kompletno montirano pihalno cevjo – **nevarnost poškodb!**

Okrogla šoba je še posebej primerna za neraven teren (npr. na travniku in trati).

Ploščata šoba (priložena ob dobavi ali na voljo kot posebni pribor) proizvaja ploski zračni tok, ki ga lahko usmerite na točno določeno mesto; uporablja se največ pri razpihovanju ravnih površin, ki so pokrite z ostruzki, listjem, porezano travo in podobnim materialom.

Uporaba sesalne naprave

Upoštevajte navodila za montažo v ustreznem poglavju teh navodil za uporabo.

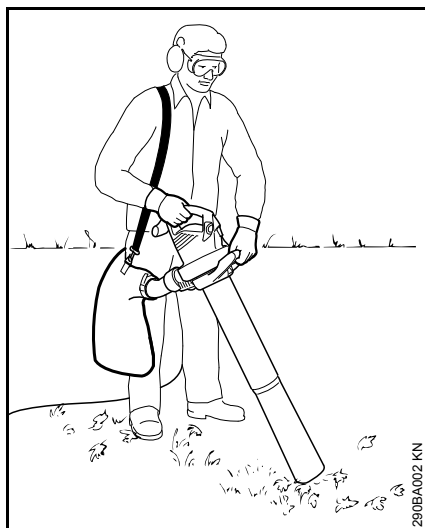

Sesalni drobilnik je predviden za upravljanje z dvema rokama. Uporabnik mora napravo nositi z desno roko za upravljalni ročaj in z levo roko za ročaj objemne matice.

Nosilni pas lovilne vreče obesite preko desnega ramena – ne nosite je preko križa, da boste lahko v primeru sile napravo skupaj z lovilno vrečo hitro odvrgli iz sebe.

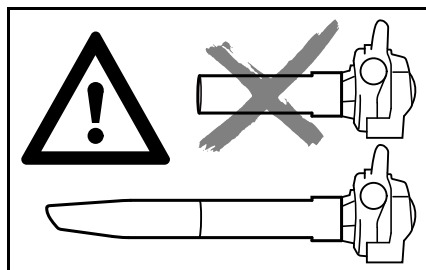

Napravo uporabljajte samo s kompletno montirano sesalno cevjo in montirano, zaprto lovilno vrečo – **nevarnost poškodb!**



Ne sesajte vročih ali gorečih materialov (npr. vročega pepela, tlečih cigaretnih ogorkov) – **nevarnost poškodb z ognjem!**



Nikoli ne sesajte vnetljivih tekočin (npr. goriva) ali materialov, prepojenih z vnetljivimi snovmi – **nevarnost smrtnih poškodb** zaradi ognja ali eksplozije!

OBVESTILO

Pri sesanju abrazivnega materiala (kot je pesek, kamni itd.) sta rotor ventilatorja in ohišje ventilatorja izpostavljena posebno visoki stopnji obrabe. Ta obraba se kaže kot močno zmanjšana moč sesanja. V takšnem primeru se obrnite na pooblaščenega prodajalca. STIHL priporoča pooblaščenega STIHL-ovega prodajalca.

Pri sesanju mokrega listja se lahko ventilator ali koleno zamašita.

Za odstranjevanje zamašitev naprave:

- izklopite napravo in izvlecite električni vtič
- demontirajte koleno in sesalno cev – glejte "Sestavljanje sesalnega drobilnika"
- očistite koleno in ohišje ventilatorja

Med uporabo



Pri poškodbah omrežnega priključnega kabla takoj izvlecite omrežni vtič – **življenjsko nevarno zaradi električnega udara!**

Čez priključni kabel se ne vozite, ga ne stiskajte, ne vlecite itd., saj ga lahko poškodujete.

Omrežnega vtiča ne vlecite iz vtičnice za kabel, primite za vtič.

Omrežni vtič in električni kabel prijemajte samo s suhimi rokami.

Pri grozeči nevarnosti oz. v sili – prestavite prestavno ročico/stikalo v položaj **STOP** oz. **0**.

Z napravo naj upravlja samo ena oseba – v delovnem območju se ne smejo zadrževati druge osebe.

Otroci, živali in gledalci naj se ne zadržujejo v bližini naprave.

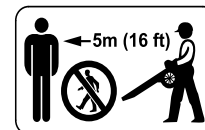

V krogu 5 m se ne smejo zadrževati druge osebe – zaradi stran letečih predmetov **nevarnost poškodb!**

To razdaljo upoštevajte tudi pri predmetih (vozilih, okenskih steklih) – **nevarnost materialne škode!**

Nikoli ne pihajte v smeri drugih oseb ali živali – naprava lahko z veliko hitrostjo s tal dvigne manjše predmete – **nevarnost poškodb!**

Pri sesanju in drobljenju (na prostem in na vrtu) pazite na male živali in jih ne ogrožajte.

Naprave nikoli ne puščajte nenadzorovane.

Pri delu z napravo počasi korakajte naprej – vedno opazujte izhod pihalne cevi – nikoli ne hodite vzvratno – **nevarnost spotikanja!**

Priključni kabel naj bo vedno za napravo – ne hodite vzvratno ali ne tecite – **nevarnost spotikanja!**

Izogibajte se nenormalni drži telesa in vedno pazite na ravnotežje. Vedno poskrbite za varno in stabilno stojišče.

Previdno na pobočjih in na neravnem terenu – **nevarnost zdrsa!**

Pazite na ovire: umazanijo, drevesne šore, korenine, jarke – **nevarnost spotikanja!**

Ne delajte na lestvi in ne na nestabilnem terenu.

Pri uporabi zaščite sluha je potrebna povečana previdnost in pozornost – ker je s tem okrnjena sposobnost dojemanja opozorilnih zvokov (klicev, signalnih tonov ipd.).

Delajte mirno in premišljeno – le ob dobri svetlobi in vidljivosti. Delajte preudarno, ne ogrožajte drugih.

Pravočasno naredite odmore, da bi preprečili utrujenost in izčrpanost – **nevarnost nesreče!**

Pri razpihovanju večjih količin prašnega materiala lahko pride do naelektrenja. Naelektren material se lahko pri neugodnih pogojih (npr. zelo suho okolje) nenadoma razelektri.

Če nastaja prah, vedno nosite protiprašno masko.

Pri sesanju neprimernega materiala lahko rotor ventilatorja zablokira. Takoj izklopite napravo in izvlecite omrežni vtič. Šele nato odstranite zablokiran material.

Ne potiskajte nobenih predmetov skozi zaščitno mrežo ali šobo v notranjost ohišja ventilatorja. Te predmete lahko z veliko hitrostjo zažene skozi ventilator – **nevarnost poškodb!**

Pri občutnih spremembah v delovanju naprave (npr. večje vibracije) prekinite delo in odpravite vzroke za te spremembe.

Če je bila naprava izpostavljena uporabi, ki ni v skladu s predpisi (npr. sili zaradi udarca ali padca), pred nadaljnjo uporabo obvezno preverite varno in brezhibno delovanje – glej tudi "Pred uporabo naprave". Še posebej preverite brezhibno delovanje varnostnih naprav. Naprave, ki ni varna za nadaljnjo uporabo, ni dovoljeno uporabljati še naprej. V primeru dvomov nemudoma poiščite pomoč pri pooblaščenem prodajalcu.

Če se naprava znova zažene (se ne izklopi), ko prestavna ročica ni več pritisnjena – izvlecite vtič iz vtičnice in se obrnite na pooblaščenega prodajalca STIHL. Naprava je pokvarjena.

Preden zapustite napravo: izklopite napravo – izvlecite električni vtič.

Po uporabi

Izvlecite omrežni vtič iz vtičnice.

Omrežnega vtiča ne vlecite iz vtičnice za kabel, primite za vtič.

Z naprave očistite prah in umazanijo – ne uporabljajte sredstev, ki topijo maščobe.

Vibracije

Daljša uporaba naprave lahko privede do vibracijsko pogojenih motenj prekrvavitve rok ("Raynaud sindrom").

Splošno veljavnega časa uporabe ni možno določiti, saj je ta odvisen od številnih dejavnikov.

Čas uporabe se podaljša z:

- zaščito rok (tople rokavice)
- odmori

Čas uporabe se skrajša pri:

- nagnjenju k slabi prekrvavitvi (znaki: pogosto hladni prsti in mravljinčinci)
- nižjih zunanjih temperaturah
- uporabi velike prijemalne sile (močan prijem ovira prekrvavitve)

Pri redni in daljši uporabi naprave in pri ponavljajočem pojavu določenih simptomov (na primer mravljinčenju) svetujemo zdravniški pregled.

Vzdrževanje in popravila

! OPOZORILO



Pred vsakim delom na napravi: izvlomite omrežni vtič iz vtičnice.

- Uporabljajte le kakovostne nadomestne dele. V nasprotnem primeru lahko pride do nesreč ali poškodb na napravi. V primeru dodatnih vprašanj se obrnite na pooblaščenega prodajalca.
- Zaradi preprečevanja nesreč lahko dela na napravi (npr. zamenjavo poškodovanega priključnega kabla) izvaja samo pooblaščen električar.

Plastične dele očistite s krpo. Ostra in močna čistila lahko poškodujejo plastiko.

Po potrebi očistite režo za hladen zrak v ohišju motorja.

Napravo redno vzdržujte. Izvajajte le vzdrževalna dela in popravila, ki so opisana v

navodilih za uporabo. Vsa preostala dela naj opravi pooblaščen prodajalec.

STIHL priporoča uporabo originalnih nadomestnih delov. Lastnosti le-teh so optimalno prilagojene napravi in potrebam uporabnika.

STIHL priporoča, da vzdrževalna dela in popravila izvaja samo pooblaščen prodajalec STIHL. Pooblaščenim STIHL-ovim prodajalcem ponujamo redna šolanja in tehnične informacije.

Sestavljanje pihalnika

- Iz vtičnice izvlomite omrežni vtič.

Montiranje pihalne cevi

BGE 71, BGE 81:

Pihalnik se lahko vklopi samo, če je pihalna cev pravilno montirana. Objemna matica aktivira stikalo, ki sklene tokokrog za zagon motorja.

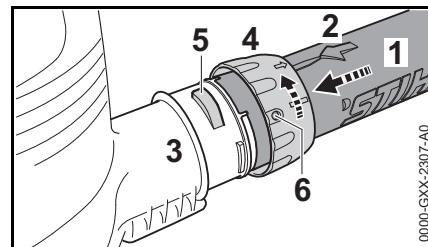

- Poravnajte izvrtine. Puščica (2) se mora nahajati na zgornji strani pihalne cevi (1).
- Vtaknite pihalno cev (1) do konca v nastavek (3) ohišja ventilatorja.
- Potisnite objemno matico (4) preko nastavka (3) ohišja ventilatorja in jo zavrtite v smeri puščice, da se jeziček (5) zatakne v odprtino (6) objemne matice.

BGE 71, BGE 81:

- Varnostno stikalo se slišno aktivira.

Montiranje šobe

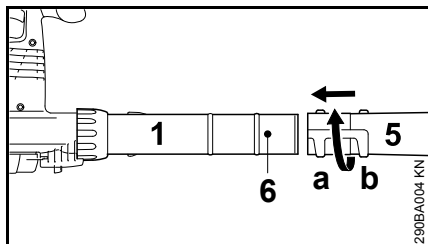

- Potisnite šobo (5) v položaj (a) (dolgo) ali položaj (b) (kratko) do zatiča (6) na pihalno cev (1) in jo zapahnite v smeri puščice.

Demontaža pihalne cevi

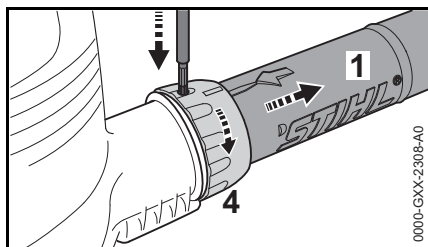

- Izklopite motor.
- S primernim orodjem pritisnite varovalo skozi odprtino na objemni matici.
- Objemno matico (4) zavrtite do konca v smeri puščice.
- Snemite pihalno cev (1).

Sestavljanje sesalnega drobilnika

Sesalni drobilnik je mogoče vklopiti samo, če sta koleno in sesalna cev pravilno montirana. Objemni matici aktivirata stikalo, ki sklene tokokrog za zagon motorja.

- Iz vtičnice izvlecite omrežni vtič.

Montaža kolena



OPOZORILO

Zadruga na lovilni vreči mora biti zaprta

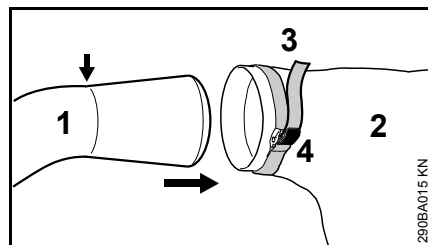

- Potisnite koleno (1) do oznake (puščica) v lovilno vrečo (2).
- Zategnite trak (3) na lovilni vreči in pritisnite zaponko (4) navzdol.

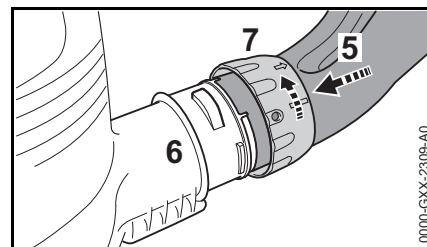

- Poravnajte izvrtine.
- Vtaknite koleno (5) do konca v nastavek (6) ohišja ventilatorja.
- Potisnite objemno matico (7) preko nastavka (6) ohišja ventilatorja in jo zavrtite do konca v smeri puščice. Varnostno stikalo se slišno aktivira.

Sestavljanje sesalne cevi

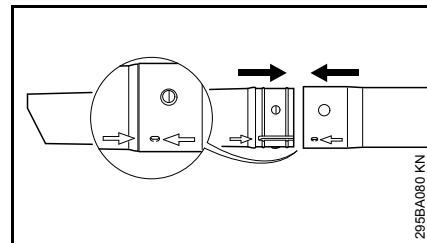

- Poravnajte sesalno cev in podaljšek cevi s puščicami, ju sestavite in zataknite.

Montaža sesalne cevi

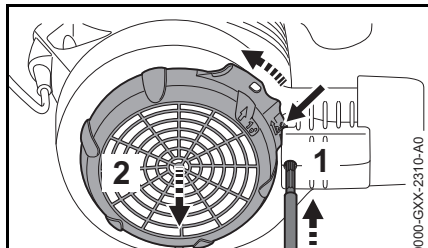

- Izklopite motor.
- S primernim orodjem pritisnite varovalo (1) skozi odprtino.
- Jeziček (puščica) potisnite proti ohišju ventilatorja in ga držite pritisnjene.
- Zaščitno rešetko (2) zavrtite do konca v smeri puščice in jo snemite.

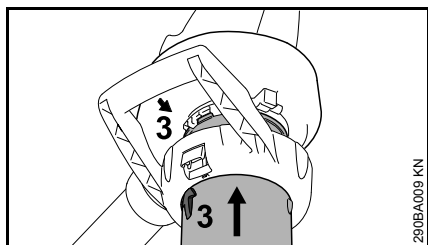

- Poravnajte puščici (3).
- Vstavite sesalno cev do konca v sesalno odprtino ohišja ventilatorja.

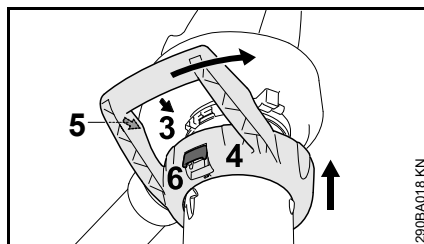

- Potisnite roč (4) čez sesalno odprtino ohišja ventilatorja.
- Poravnajte puščici (3) in (5).
- Zavrtite roč (4) v smeri puščice, da zaskočna ročica (6) na ohišju ventilatorja slišno zaskoči.

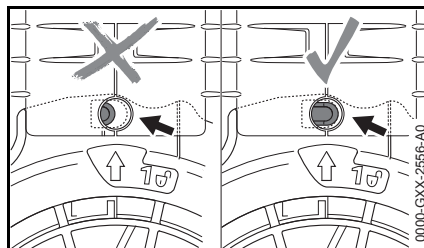

Varovalo (puščica) ob pravilni montaži ni potisnjeno navznoter.

Demontaža prirobnice

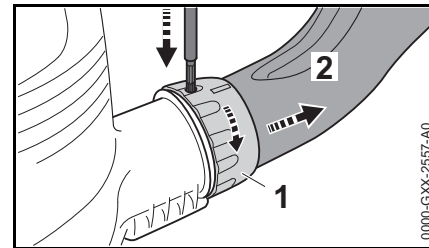

- Izklopite motor.
- S primernim orodjem pritisnite varovalo skozi odprtino.
- Objemno matico (1) zavrtite do konca v smeri puščice.
- Snemite koleno (2).

Demontaža sesalne cevi

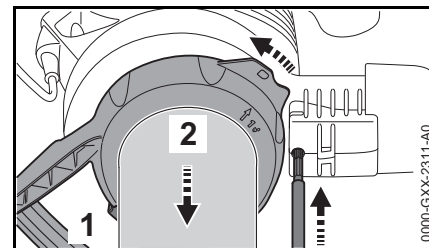

- Izklopite motor.
- S primernim orodjem pritisnite varovalo skozi odprtino.
- Aktivirajte zaskočno ročico (1) in zavrtite roč (2) do konca v smeri puščice.
- Roč snemite skupaj s sesalno cevjo.

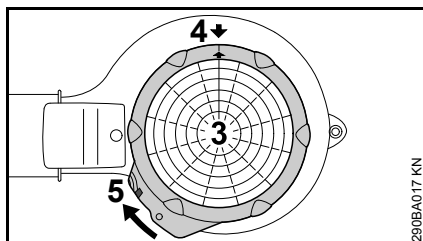

- Zaščitno rešetko (3) namestite na sesalno odprtino ohišja ventilatorja.
- Poravnajte puščici (4).
- Zavrtite zaščitno rešetko (3) v smeri puščice, da jeziček (5) na ohišju ventilatorja zaskoči.

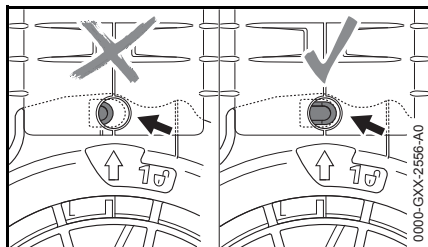

Varovalo (puščica) ob pravilni montaži ni potisnjeno navznoter.

Električni priključek naprave

Napetost in frekvenca naprave (glej tipsko tablico) morata biti v skladu z napetostjo in frekvenco omrežnega priključka.

Minimalna zaščita omrežnega priključka mora biti izvedena v skladu z navedbami v tehničnih podatkih – glej "Tehnični podatki".

Naprava mora biti priključena na električno napajanje preko zaščitnega stikala za okvarni tok, ki prekine dovod toka, če odvodni tok k zemlji prekorači 30 mA.

Omrežni priključek mora ustrezati predpisom IEC 60364 ter predpisom, ki veljajo v vaši državi.

Kabelski podaljšek

Izvedba keblskega podaljška mora izpolnjevati vsaj enake lastnosti kot priključni kabel na napravi. Upoštevajte oznako izvedbe (oznaka tipa) na priključnem kablu.

Žile v kablu morajo glede na omrežno napetost in dolžino napeljave imeti spodaj naveden minimalni premer.

Dolžina kabla	Minimalni premer
220 V – 240 V:	
do 20 m	1,5 mm ²
20 m do 50 m	2,5 mm ²
100 V – 127 V:	
do 10 m	AWG 14 / 2,0 mm ²
10 m do 30 m	AWG 12 / 3,5 mm ²

Razbremenitev vleka kabla

Razbremenitev vleka kabla varuje priključni kabel pred poškodbami.

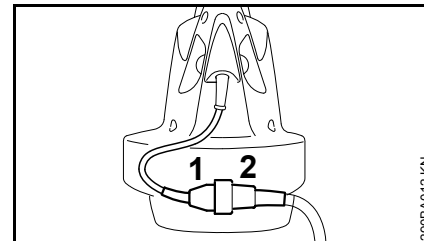

- vtaknite omrežni vtič (1) v priključek (2) kabelskega podaljška

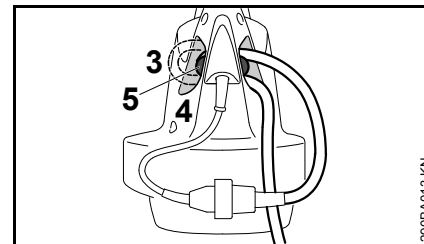

- s podaljškom kabla naredite zanko
- potegnite zanko (3) skozi odprtino (4)
- napeljite zanko preko kavlja (5) in jo zategnite

Priključitev na omrežno vtičnico

Pred priključitvijo na električno napajanje preverite, ali je naprava izklopljena – glej "Izklop naprave"

- vtaknite omrežni vtič kabelskega podaljška v vtičnico, ki mora biti instalirana po predpisih

Vklop naprave

- Zavzemite stabilen in varen položaj
- Napravo držite v delovnem položaju

BGE 61, BGE 71, SHE 71

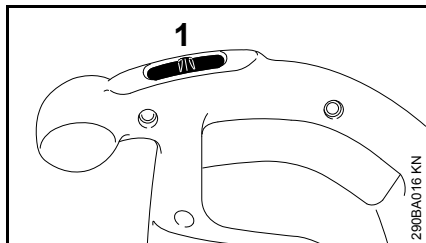

- Postavite stikalo (1) v položaj I ali II (položaj II glede na opremo)

Pri napravah s položajem stikala I:

I = polna moč pihanja

Pri napravah s položajem stikala I in II:

I = polovična moč pihanja

II = polna moč pihanja

BGE 81, SHE 81

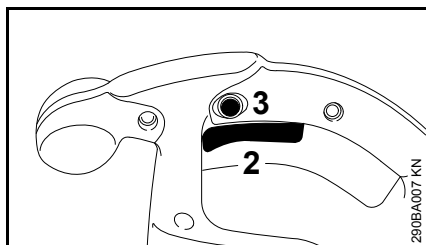

- Pritisnite prestavno ročico (2) na upravljalnem ročaju

Moč pihanja in sesanja lahko regulirate brezstopenjsko.

S pritiskom nastavnega gumba (3) lahko prestavno ročico (2) zataknete v položaj maksimalne moči sesanja in pihanja.

Izklop naprave

Pri daljših odmorih – izvečite omrežni vtič.

Ko naprave ne uporabljate več, jo odložite tako, da nikogar ne ogroža.

Napravo zavarujte pred nedovoljeno uporabo.

BGE 61, BGE 71, SHE 71

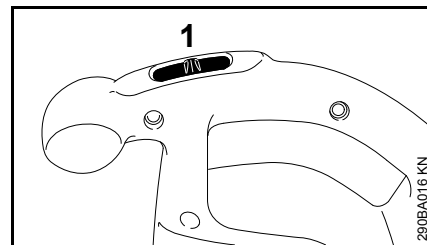

- Postavite stikalo (1) v položaj 0

BGE 81, SHE 81

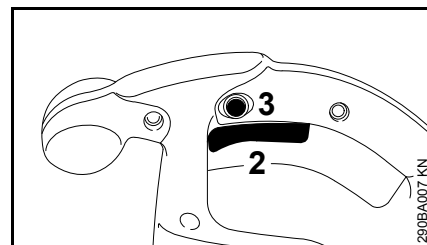

- Spustite prestavno ročico (2) na upravljalnem ročaju

Pri zataknenem nastavnem gumbu (3) prestavno ročico na kratko pritisnite do konca in jo izpustite.

Shranjevanje naprave

- Napravo temeljito očistite
- Shranite napravo na suhem in varnem mestu. Napravo zaščitite pred nedovoljeno uporabo (npr. pred otroci)

Napotki za vzdrževanje in nego

Naslednji podatki se nanašajo na normalne razmere pri uporabi. Pri oteženih pogojih dela (močno prašenje, itd.) in daljših delovnih časih, je potrebno navedene časovne razmake ustrezno skrajšati.		pred vsako uporabo	po končanem delu oz. dnevno	tedensko	mesečno	letno	pri motrijah	pri poškodbah	po potrebi
Celotna naprava	vizualni pregled (stanje)	x							
	očistite		x						
Upravljalni ročaj	preizkusite delovanje	x							
Ssesalne odprtine za hladen zrak	očistite								x
Varnostna nalepka	zamenjajte							x	

Zmanjševanje obrabe in preprečevanje poškodb

Upoštevanje navedb v teh navodilih za uporabo preprečuje prekomerno obrabo in poškodbe na napravi.

Uporaba, vzdrževanje in shranjevanje naprave mora biti izvedeno skrbno, kot je to opisani v teh navodilih za uporabo.

Za vso nastalo škodo, ki bi nastala zaradi neupoštevanja varnostnih napotkov, navodil za uporabo in napotkov za vzdrževanje, odgovarja uporabnik sam. To velja še posebej za:

- s strani proizvajalca STIHL nedovoljenih sprememb na izdelku
- uporabo orodja in dodatnega pribora, ki ga ne dovoljuje STIHL in je neustrezen ter kakovostno manj vreden
- uporabo naprave, ki ni v skladu s predpisi
- uporabo naprave za športne in tekmovalne prireditve
- poškodbe, ki so posledica nadaljnje uporabe že poškodovanih delov naprave

Vzdrževalna dela

Vsa vzdrževalna dela, ki so opisana v poglavju "Napotki za vzdrževanje in nego" je potrebno izvajati redno. V kolikor ta vzdrževalna dela ne more izvesti uporabnik sam, je potrebno pooblastiti pooblaščenega STIHL-ovega prodajalca.

STIHL priporoča izvajanje vzdrževalnih del in popravil izključno s strani pooblaščenega prodajalca STIHL. Pooblaščenim prodajalcem STIHL ponujamo redna šolanja in tehnične informacije.

V primeru, da se ta dela ne izvedejo pravočasno ali pa se ne izvedejo strokovno lahko nastane škoda, za katero je odgovoren uporabnik sam. Sem spadajo poškodbe, kot so:

- poškodbe na elektromotorju kot posledica nepravočasnega in nepravilnega servisiranja (npr. nezadostno čiščenje cevi za dovod hladnega zraka)
- poškodbe zaradi nepravilnega električnega priključka (napetost, neustrezno dimenzionirani kabli)
- korozija in druge poškodbe, ki so posledica nepravilnega shranjevanja naprave
- poškodbe na napravi kot posledica uporabe nekakovostnih in manjvrednih nadomestnih delov

Obrabni deli

Nekateri deli naprave se normalno obrabljajo kljub pravilni uporabi in jih je potrebno pravočasno zamenjati glede na vrsto in trajanje uporabe. Sem spadajo:

- ventilator
- lovilna vreča

Pomembni sestavni deli

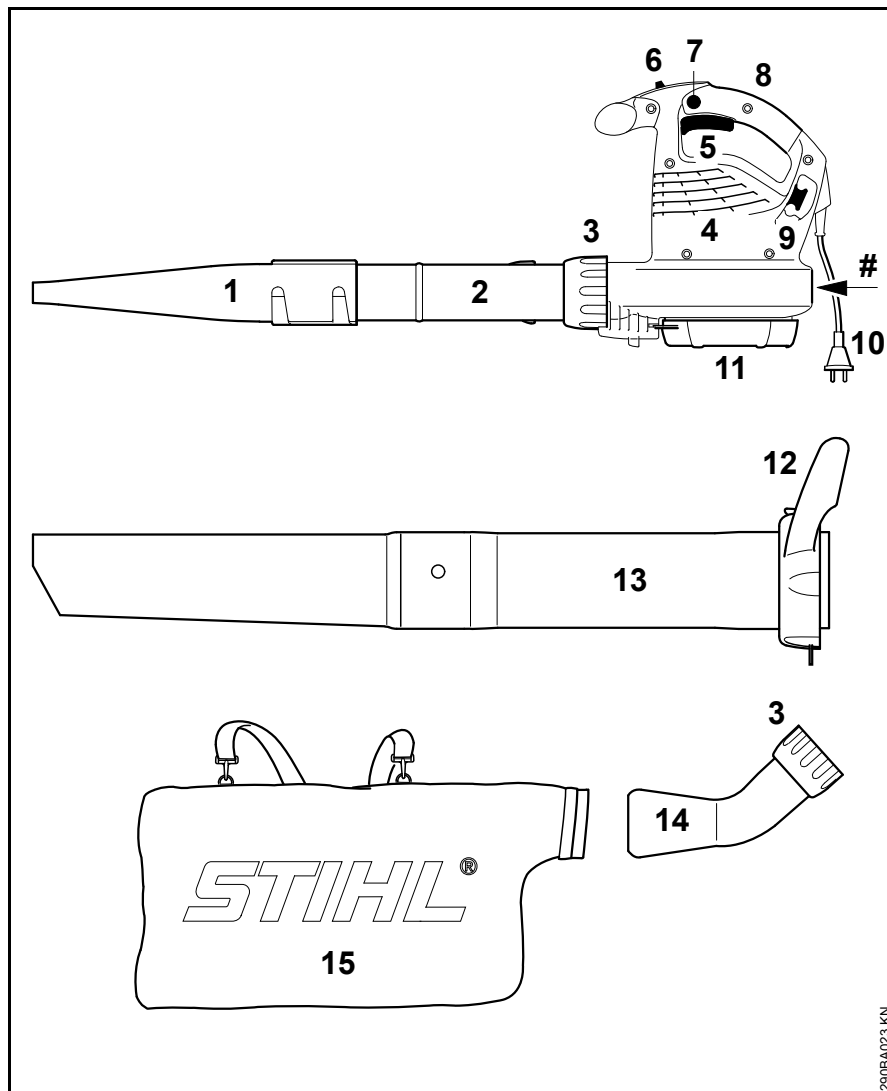

- 1 Ploščata šoba
- 2 Pihalna cev
- 3 Objemna matica
- 4 Sesalne odprtine za hladen zrak
- 5 Preklopna ročica (samo BGE 81, SHE 81)
- 6 Stikalo (samo BGE 61, BGE 71, SHE 71)
- 7 Nastavni gumb (samo BGE 81, SHE 81)
- 8 Upravljalna ročica
- 9 Kljuka za razbremenitev napetosti kabla
- 10 Omrežni vtič
- 11 Zaščitna rešetka
- 12 Objemna matica s prijemom*
- 13 Sesalna cev*
- 14 Koleno*
- 15 Lovilna vreča*
- # serijska številka stroja

* Dodatni pribor za SHE, posebni pribor za BGE

Tehnični podatki

Motor BGE 61

Izvedba 120 V

Podatki za električni priključek	120 V, 60 Hz, 9,2 A
Varovalka	15 A
Moč	1100 W
Zaščitni razred	II 

Izvedba 240 V

Podatki za električni priključek	240 V, 50 Hz, 4,8 A
Varovalka	10 A
Moč	1100 W
Zaščitni razred	II 

Motor BGE 71 / SHE 71

Izvedba 120 V

Podatki za električni priključek	120 V, 60 Hz, 9,2 A
Varovalka	15 A
Moč	1100 W
Zaščitni razred	II 

Izvedba 230 V

Podatki za električni priključek	230 V, 50 Hz, 4,8 A
Varovalka	10 A
Moč	1100 W
Zaščitni razred	II 

Izvedba 230 V - 240 V

Podatki za električni priključek	230 V - 240 V, 50 Hz, 4,8 A
Varovalka	10 A
Moč	1100 W
Zaščitni razred	II 

Motor BGE 81 / SHE 81

Izvedba 230 V

Podatki za električni priključek	230 V, 50 Hz, 6,1 A
Varovalka	10 A
Moč	1400 W
Zaščitni razred	II 

Izvedba 230 V - 240 V

Podatki za električni priključek	230 V - 240 V, 50 Hz, 6,1 A
Varovalka	10 A
Moč	1400 W
Zaščitni razred	II 

Maksimalen pretok zraka

	pihanje	sesanje
BGE 61	670 m ³ /h	- - -
BGE 71	670 m ³ /h	580 m ³ /h
BGE 81	750 m ³ /h	650 m ³ /h
SHE 71	670 m ³ /h	580 m ³ /h
SHE 81	750 m ³ /h	650 m ³ /h

Hitrost zraka s šobo

	pihanje
BGE 61	66 m/s
BGE 71	66 m/s
BGE 81	76 m/s
SHE 71	66 m/s
SHE 81	76 m/s

Mere

Širina	210 mm
Višina	334 mm
Globina	330 mm

Teža

BGE 61	3,0 kg
BGE 71	3,0 kg
BGE 81	3,3 kg
SHE 71	4,1 kg
SHE 81	4,4 kg

Vrednosti hrupa in vibracij

Za izračun vrednosti hrupa in vibracij se upošteva nominalno najvišje število vrtljajev med obratovanjem.

Dodatne podatke za izpolnitev direktive o obveznostih delodajalcev glede vibracij 2002/44/ES si oglejte na www.stihl.com/vib/.

Trajna raven zvočnega tlaka L_p v skladu s standardom EN 50636-2-100

	Pihanje	Sesanje
BGE 71	85 dB(A)	85 dB(A)
BGE 81	89 dB(A)	88 dB(A)
SHE 71	85 dB(A)	85 dB(A)
SHE 81	89 dB(A)	88 dB(A)

Raven zvočne moči L_w v skladu s standardom EN 50636-2-100

	Pihanje	Sesanje
BGE 71	100 dB(A)	101 dB(A)
BGE 81	103 dB(A)	103 dB(A)
SHE 71	100 dB(A)	101 dB(A)
SHE 81	103 dB(A)	103 dB(A)

Vrednost vibracij a_{HV} v skladu s standardom EN 50636-2-100**Pihanje**

	ročaj desno
BGE 71	1 m/s ²
BGE 81	4,1 m/s ²
SHE 71	1 m/s ²
SHE 81	4,1 m/s ²

Sesanje

	Ročaj desno	Ročaj levo
BGE 71	0,8 m/s ²	1,2 m/s ²
BGE 81	2,6 m/s ²	5,6 m/s ²
SHE 71	0,8 m/s ²	1,2 m/s ²
SHE 81	2,6 m/s ²	5,6 m/s ²

Za dovoljen trajni nivo hrupa in nivo hrupa ob obremenitvi znaša K-vrednost v skladu s smernico 2006/42/ES = 2,0 dB(A); za vrednost vibracij pa znaša K-vrednost v skladu s smernico 2006/42/ES = 2,0 m/s².

REACH

REACH je oznaka za odredbo ES za registracijo, oceno in dovoljenje kemikalij.

Informacije za izpolnitev zahtev odredbe REACH (ES) št. 1907/2006 si oglejte na www.stihl.com/reach

Navodila za popravilo

Uporabniki te naprave lahko izvajajo samo vzdrževalna dela in servise, ki so navedena v navodilih za uporabo. Ostala popravila lahko izvajajo samo pooblaščen prodajalci.

STIHL priporoča izvajanje vzdrževalnih del in popravil izključno s strani pooblaščenega prodajalca STIHL. Pooblaščenim prodajalcem STIHL ponujamo redna šolanja in tehnične informacije.

Pri popravilih je dovoljena samo uporaba nadomestnih delov, ki jih dovoljuje STIHL za to napravo ali pa tehnično enakovrednih izdelkov. Uporabljajte le kakovostne nadomestne dele. V nasprotnem primeru lahko pride do nesreč ali okvar na napravi.

STIHL priporoča uporabo originalnih nadomestnih delov.

STIHL-ove originalne nadomestne dele boste prepoznali po STIHL-ovi številki nadomestnega dela, po napisu **STIHL**® in po STIHL-ovi oznaki nadomestnega dela  (na manjših delih je lahko samo oznaka).

Odstranjevanje v odpad

Pri odstranjevanju upoštevajte državne predpise o ravnanju z odpadki.

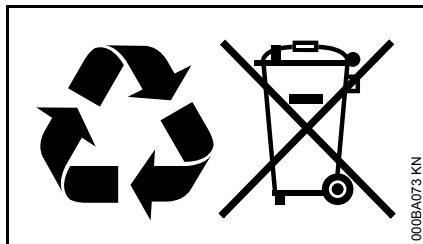

Izdelkov STIHL ne odvrzite med gospodinjske odpadke. Izdelek STIHL, akumulator, dodatni pribor in embalažo reciklirajte na okolju prijazen način.

Najnovejše informacije o ravnanju z odpadki so vam na voljo pri pooblaščenem prodajalcu STIHL.

Izjava EU o skladnosti

ANDREAS STIHL AG & Co. KG
Badstr. 115
D-71336 Waiblingen

Nemčija

na lasno odgovornost izjavlja, da

Izvedba: Električni pihalnik
Električni drobilnik

Znamka izdelovalca: STIHL

Tip: BGE 51
BGE 71
BGE 81
SHE 71
SHE 81

Identifikacija serije: 4811

ustreza ustreznim določbam direktiv 2011/65/EU, 2006/42/ES, 2000/14/ES in 2014/30/EU in je bil razvit in izdelan v skladu z na datum proizvodnje veljavnimi različicami standardov:

EN 50636-2-100, EN 55014-1,
EN 55014-2, EN 60335-1,
EN 61000-3-2, EN 61000-3-3

Za ugotavljanje izmerjene in zajamčene ravni zvočne moči je bilo postopano v skladu z direktivo 2000/14/ES, Priloga V.

Izmerjena raven zvočne moči

BGE 71: 98 dB(A)
BGE 81: 101 dB(A)
SHE 71: 98 dB(A)
SHE 81: 100 dB(A)

Zajamčena raven zvočne moči

BGE 71: 100 dB(A)
BGE 81: 103 dB(A)
SHE 71: 100 dB(A)
SHE 81: 102 dB(A)

Tehnična dokumentacija shranjena pri:

ANDREAS STIHL AG & Co. KG
Produktzulassung

Letnica izdelave, država proizvodnje in serijska številka so navedene na napravi.

Waiblingen, 1.3.2017

ANDREAS STIHL AG & Co. KG

ki ga zastopa

Thomas Elsner

Vodja upravljanja izdelkov in storitev

0458-290-9821-B

INT2



www.stihl.com



0458-290-9821-B